

**FROTA**  
DISTRIBUIDORA



# CATÁLOGO DE PRODUTOS 2023

CONTATE-NOS:

[frotadistribuidora.com.br](http://frotadistribuidora.com.br)

77 3455-2990

## QUEM SOMOS

Somos uma empresa distribuidora de materiais para construção e produtos agrícolas. O nosso objetivo é oferecer aos atuais e futuros clientes, oportunidades diferenciadas para aumentar ganhos e melhorar seus serviços. Projetamos tudo com o maior cuidado acompanhando pessoalmente cada passo construtivo, para assegurar aos parceiros, produtos com a qualidade que merecem.

## MISSÃO

Ser uma empresa sólida, lucrativa, ética, destacando-se por ter uma equipe motivada, comprometida com o atendimento aos clientes, de forma a criar um vínculo forte, duradouro por fornecer produtos e serviços de qualidade e com agilidade.

## VALORES

Trabalho em equipe, proatividade, qualidade, motivação, velocidade, inovação, fé, ética e respeito.

## VISÃO

Ser referência no segmento de distribuição nas regiões onde atuamos, sendo uma empresa sólida e inovadora.



frota.oficial



frotadistribuidora.com.br



frota distribuidora

# ÍNDICE

OURO FINO .....	06	TRAMONTINA .....	117
CALBOS .....	11	FERTAK TOOLS .....	127
UCB .....	28	SIL .....	132
DIPIL .....	45	CABO DE ALUMÍNIO .....	133
CNI USINAGEM .....	57	ROMAZI .....	134
FAZENDEIRO .....	59	ILUMI .....	142
PAMPEANO .....	60	GALAXY LED .....	148
CAÇULA .....	61	STECK .....	149
MORLAN .....	63	INPLAST .....	150
BELGO .....	66	DURALE .....	151
FIRMEZA .....	68	JGS .....	152
FERRADURAS .....	69	OLIVO .....	153
LONAX .....	70	ZAGONEL .....	155
FELTRIN .....	71	CARTOOM .....	156
DRIPLAN .....	84	PADO .....	158
IRRITEC .....	85	DELTA .....	159
VIQUA .....	90	VINILSEG .....	161
LEKAT .....	93	ASTRA .....	163
ERP .....	94	HERC .....	169
PLASNOVA .....	96	MARI LOUÇAS .....	177
UNIFORTE .....	98	BALIBOX .....	181
L.R.A .....	100	DOCOL .....	182
BIOPLAST .....	102	QUARTZOLAR .....	185
ARQUA .....	103	REBOUÇAS .....	186
INCA .....	105	LUCONI .....	189
ATLANTIS .....	106	ECOLIDER .....	194
INTECH .....	107	CONDOR .....	195
BLACKDECKER .....	109	ATLAS .....	199
FOXLUX .....	111	TROPICAL COLOR .....	203

# ÍNDICE

LUX .....	206
HIDRACOR .....	208
TATU .....	209
MCA TOPY .....	210
ADELBRAS .....	211
TEKBOND .....	212
MUNDIAL PRIME .....	214
FORTLEV .....	216
PISAFIX .....	221
NOVAFLON .....	222
METASUL .....	223
POLIBEL .....	227
ESFERA .....	228
SOPRANO .....	229
STARRET .....	231
TELAS MM .....	235
METALVI .....	236
JOMARCA .....	238
PARAFUSOS E PORCAS .....	243
BRANOX .....	256
TEX .....	257
SÃO GERALDO .....	258
ZINCO .....	260
DIVERSOS .....	261



# ourofino

saúde animal



## Finador

O fim da febre com baixo custo.

- Controle da dor no pós-operatório.
- Eficiente: elimina a dor de cólica abdominal. Pode ser utilizado em fêmeas em qualquer fase de gestação.
- Analgésico.
- Antipirético.
- Espasmolítico.

produto  
Essencial



COD.	DESCRIÇÃO/REFERÊNCIA	EMB.
6890	- FINADOR OURO FINO 50ML	UN



## Diclofenaco 50

Potente ação analgésica.

- Excelente ação músculo-esquelética.
- Não causa imunossupressão.
- Auxilia no tratamento de diarreia neonatal e mastite.

produto  
Essencial



COD.	DESCRIÇÃO/REFERÊNCIA	EMB.
6797	- DICLOFENACO OURO FINO 50 50ML	UN





COD.	DESCRIÇÃO/REFERÊNCIA	EMB.
6891	- IVER OF OURO FINO 50ML	UN



## Ivermectina OF

Controla parasitas internos e externos em animais jovens e na desmama.

- Com bioequivalência comprovada.
- Para o tratamento e controle de parasitas externos e internos dos bovinos, ovinos e suínos.
- Elimina e controla vermes, carrapatos, bernes, sarnas, piolhos e bicheiras.
- Corrigida 100% B1Aa.



COD.	DESCRIÇÃO/REFERÊNCIA	EMB.
6892	- MASTIFIN OURO FINO 10G	UN



## Mastifin

O fim da mastite.

- Líder de mercado.
- Pioneira associação de antibiótico e mucolítico.
- Tratamento das mastites agudas ou crônicas.
- Administrado por via intramamária.

produto  
Essencial



COD.	DESCRIÇÃO/REFERÊNCIA	EMB.
6893	- PENFORT PPU OURO FINO 50ML	UN



## Penfort PPU

Antibiótico 3 em 1 pronto para uso.

- Combinação de três antibióticos em um único produto.
- Amplo espectro de ação: atua sobre bactérias Gram-positivas e Gram-negativas.
- Prático: opção de tratamento em dose única. Frasco de 50 mL multidose.
- Econômico: trata até 400 kg de peso vivo.

produto  
Essencial



COD.	DESCRIÇÃO/REFERÊNCIA	EMB.
6894	- TRISSULFIN OURO FINO 100G	UN



## Trissulfin

Tratamento de amplo espectro para infecções intestinais.

- Dupla ação: Sulfametoxazol e Trimetoprim.

produto  
Essencial





COD.	DESCRIÇÃO/REFERÊNCIA	EMB.
6987	COLOSSO PULV OURO FINO 100ML	UN



## Colosso PULV

- Eficaz: combate carrapatos, bernes, moscas, piolhos e sarnas.
- Seguro: associa ativos de alta segurança.
- Controla o cascudinho e outras pragas de galpões avícolas.
- Rentável: 1 litro trata em média 160 bovinos adultos.
- Versátil: pode ser utilizado em pulverização e banho de imersão.

produto  
Essencial



COD.	DESCRIÇÃO/REFERÊNCIA	EMB.
6989	LEPECID BR SPRAY OURO FINO 400ML	UN



## Lepecid BR Spray

Todo mundo conhece,  
todo mundo confia.

- Para o combate às miíases cutâneas (bicheiras) nas feridas.
- Larvicida, repelente e cicatrizante.
- Lepecid®. A marca do mata bicheira. É venda certa.

produto  
Essencial



**CALBOS**<sup>®</sup>  
Saúde Animal





COD.	DESCRIÇÃO/REFERÊNCIA	EMB.
6924	ADE CALBOV 20KG	UN



## ADE Calbov

ADE + Cálcio + Magnésio  
REF: PA0562 Categoria: Sais Minerais

Suplemento vitamínico mineral indicado para bovinos, caprinos e ovinos, proporciona uma maior eficácia alimentar na criação e manutenção produtiva destas espécies.



COD.	DESCRIÇÃO/REFERÊNCIA	EMB.
6925	ALLIUM 20KG	UN



## Allium

Alho em pó + Minerais  
REF: PA0356 Categoria: Nutrição

**Indicação**  
Indicado na prevenção e correção das deficiências de microelementos minerais, melhorando a conversão alimentar, favorecendo o ganho de peso e o aumento da produção. Repelente natural contra moscas.



COD.	DESCRIÇÃO/REFERÊNCIA	EMB.
6926	-AMITRAZ CALBOS	CX25



## Amitraz

Amitraz a 12,5% – Antiparasitário externo  
REF: PA0073 Categoria: Ectoparasiticida

### Indicação

Bovinos: carrapaticida, no combate ao *Boophilus microplus*. Ovinos: sarnicida e piolhicida, combatendo ácaros dos gêneros *Chorioptes*, *Sarcoptes* e *Psoroptes* e piolhos dos gêneros *Linognatus* e *Damalinia ovis*.



COD.	DESCRIÇÃO/REFERÊNCIA	EMB.
6927	- ANTEC VERMÍFUGO PARA CÃES E GATOS	UN



## Antec

Potente vermífugo para cães e gatos.  
REF: PA0012 Categoria: Endoparasiticida

Antec é facilmente absorvido no trato intestinal e sua ação ocorre entre 4 e 6 horas após a administração. Indicado para cães e gatos, parasitados por nematódeos e cestódeos: *Toxocara canis*, *Toxocara cati*, *Toxascaris leonina*, *Ancylostoma caninum*, *Ancylostoma tubaeforme*, *Uncinaria stenocephala*, *Echinococcus granulosus*, *Echinococcus multilocularis*, *Dipylidium caninum*, *Taenia ovis*, *Taenia psiformis*, *Multiceps multiceps*, *Mesocestodeos spp*, *Hydatigena taeniaeformis* e *Joyeuxiella pasqualei*.



COD.	DESCRIÇÃO/REFERÊNCIA	EMB.
6929	ATROPINA CALBOS 1%	UN



# Atropina Calbos 1%

Antídoto para intoxicações,  
Antiespasmódico e Broncodilatador  
REF: PA0113 Categoria: Terapêuticos

**Indicação**  
Antiespasmódico, indicado em contrações intestinais, uretrais e vesicais, estimulante cardíaco e respiratório, dilatador dos brônquios, antídoto da eserina, pilocarpina, morfina, aerocolina e clorofórmio.



COD.	DESCRIÇÃO/REFERÊNCIA	EMB.
6930	CALBENDAZOLE 100ML	UN
6931	CALBENDAZOLE 250ML	UN



# Calbendazo

Vermífugo oral de ação Ovicida,  
Larvicida e Adulticida  
REF: PA0010 Categoria: Endoparasitidas

**Indicação**  
Anti-helmíntico oral potente de amplo espectro, indicado para o tratamento de verminoses gastrointestinais e pulmonares dos bovinos, ovinos e caprinos. Atua nas formas larvares, adultas e ovos de Haemonchus spp, Trichostrongylus spp, Ostertagia spp, Nematodirus spp, Cooperia spp, Bunostomum spp, Oesophagostomum spp, Dictyocaulus spp. Também possui ação nas formas adultas de Fasciola hepatica.



COD.	DESCRIÇÃO/REFERÊNCIA	EMB.
6934	- CIPERMETRINA CALBOS 1L	UN



## Cipermetrina

A Escolha Certa na Eliminação de Carrapatos e Moscas  
REF: PA0074 Categoria: Ectoparasiticida

**Indicação**  
Parasiticida do grupo dos piretróides, de uso externo, "pour on", destinado ao controle de carrapatos, piolhos e moscas de bovinos.



COD.	DESCRIÇÃO/REFERÊNCIA	EMB.
6932	- SUPLEMENTO VITAMÍNICO CALCIOPAN B12 1L	UN
6933	- SUPLEMENTO VITAMÍNICO CALCIOPAN B12 100ML	UN



## Calciopan

Cálcio + Vitaminas  
REF: PA0051 Categoria: Nutrição

**Indicação**  
Indicado para a suplementação de cálcio e vitaminas A, D3 e B12. Em todas as situações em que seja necessário um aporte destes elementos nutricionais.



COD.	DESCRIÇÃO/REFERÊNCIA	EMB.
6952	- NÚCLEO PARA SUÍNOS PATA NEGRA 20KG	UN



## Pata Negra

Núcleo Aminoácido Vitamínico e Mineral para Suínos  
REF: PA0540 Categoria: Sais Minerais

**Indicação**  
Suplemento de minerais, vitaminas e aminoácidos destinado ao balanceamento de rações para suínos, nas diversas fases de produção.

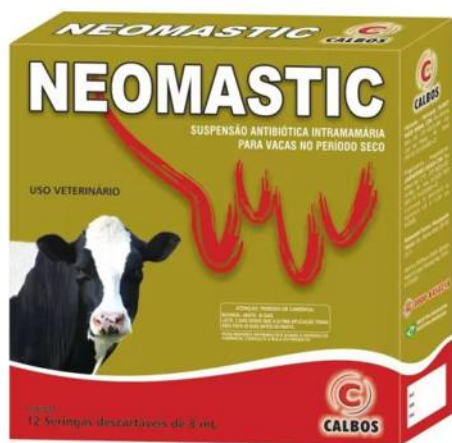

COD.	DESCRIÇÃO/REFERÊNCIA	EMB.
6973	-NEOMASTIC CALBOS 8ML	CX12



## Neomastic

Antibiótico Intramamário  
REF: PA0034 Categoria: Antimastítico

**Indicação**  
Suspensão antibiótica para tratamento de mastites em vacas, no início do período "seco". É uma associação sinérgica de antibióticos de grande atividade sobre os microrganismos resistentes à outros medicamentos. O amplo espectro antimicrobiano do produto inclui os principais microrganismos causadores de mastites.



COD.	DESCRIÇÃO/REFERÊNCIA	EMB.
6953	- PENCIL PRONTO CALBOS 25ML	UN
6954	- PENCIL PRONTO CALBOS 50ML	UN
7478	- PENCIL PRONTO CALBOS 100ML	UN



## Pencil Pronto

Antibiótico Pronto Para Uso  
REF: PA0577 Categoria: Antimicrobianos

### Indicação

Antibacteriano com amplo espectro de ação devido à associação de 2 antibióticos: benzilpenicilina procaína (eficaz contra bactérias Gram positivas) e diidroestreptomicina (eficaz contra bactérias Gram negativas). Contém também Piroxican, anti-inflamatório não esteroide que facilita a recuperação do animal, devido sua ação analgésica e anti-inflamatória.



COD.	DESCRIÇÃO/REFERÊNCIA	EMB.
6955	- PLANCENCAL 100 ML	UN



## Placencal

Hormônio a Base de Ocitocina Sintética  
REF: PA0037 Categoria: Hormônios

### Indicação

Indicado em partos normais, para abreviar o prazo de expulsão do feto, atonia uterina e retenção da placenta. Nas intervenções cirúrgicas de cesariana. Hemorragia decorrente do parto. Retenção láctea. Prevenir as mastites em casos de produção excessiva de leite. Auxiliar na redução de prolapso uterino. Nos sintomas da febre do leite. Auxiliar no tratamento da Síndrome Mastite/Metrite e Agalaxia (MMA) em porcas.





COD.	DESCRIÇÃO/REFERÊNCIA	EMB.
6956	- RUBRALAN CALBOS 10ML	UN
6957	- RUBRALAN CALBOS 100ML	UN
6959	- RUBRALAN CALBOS 200ML	UN
6958	- RUBRALAN CALBOS 50ML	UN



## Rubralan Injetável

Associação de Vitaminas B1, B6 e B12  
REF: PA0366 Categoria: Suplementos Injetáveis

### Indicação

Para o tratamento das anemias e moléstias que causam anemia (piroplasmose, anaplasmoses e verminose). Nos estados carências das vitaminas B1, B6 e B12. Indicado principalmente após hemorragias e cirurgias. No tratamento das nevralgias, anorexias e polineurites, das miopatias, paraplegias e fadigas musculares. Em todos os desequilíbrios hepáticos, manutenção do tônus neuromuscular, para um bom desempenho físico e orgânico.

## Rubralan Mix Oral

Muito mais vitaminas, muito mais saúde.  
REF: PA0038 Categoria: Nutracêutico

### Indicação

Suplemento alimentar em associação concentrada de vitaminas do complexo B e vitaminas E e K, essenciais ao equilíbrio hematopoiético, manutenção do tônus neuromuscular e bom desempenho físico e reprodutivo. Indicado nas épocas de stress. Controle dos estados carênciais em pássaros e aves em geral.



COD.	DESCRIÇÃO/REFERÊNCIA	EMB.
6960	- RUBRALAN MIX ORAL CALBOS 10ML	UN
6961	- RUBRALAN MIX ORAL CALBOS 100ML	UN





COD.	DESCRIÇÃO/REFERÊNCIA	EMB.
6945	- IVERMIN CALBOS 10 ML	UN
6946	- IVERMIN CALBOS 200 ML	UN
6947	- IVERMIN CALBOS 50 ML	UN
6948	- IVERMIN CALBOS 500 ML	UN



## Ivermin

Endectocida para  
REF: PA0103 Categoria: Endectocida

**Indicação**  
Indicado no controle e tratamento de verminoses gastrointestinais e pulmonares, bernês, piolhos, sarnas e também auxilia no controle do carrapato dos bovinos (*Boophilus microplus*). Previne também bicheiras no umbigo e feridas de castração dos bezerros. Para prevenir o desenvolvimento de bicheiras nas feridas umbilicais, de castração e descorna, tratar os animais logo após o nascimento ou imediatamente após a castração ou descorna.



COD.	DESCRIÇÃO/REFERÊNCIA	EMB.
6952	- STOP ANTI-DIARRÉICO CAIXA COM 14 SACHES 10G	UN



## Stop Anti-Diarreico

Antidiarréico de potente ação contra bactérias  
REF: PA0052 Categoria: Antimicrobianos

**Indicação**  
Antidiarréico potente, indicado no tratamento das seguintes infecções: diarreia dos ruminantes recém-nascidos, dos leitões e bezerros, enterites e gastroenterites agudas dos equinos, leitões, cães, gatos e aves; coccidiose dos ovinos.



COD.	DESCRIÇÃO/REFERÊNCIA	EMB.
6935	FARINHA DE CÁLCIO CALBOS SUPLE. MINERAL 1KG	UN



## Farinha de Cálcio

Suplemento Mineral para Aves  
REF: PA0612 Categoria: Nutrição

**Indicação**  
Suplemento mineral para aves contendo cálcio, fósforo e outros minerais. Melhora a qualidade da casca dos ovos, evita a debicagem dos ovos e melhora a conversão alimentar das aves.



COD.	DESCRIÇÃO/REFERÊNCIA	EMB.
6936	FERRON B-12 INJETÁVEL CALBOS 10ML	UN
6937	FERRON B-12 INJETÁVEL CALBOS 100ML	UN
6938	FERRON B-12 INJETÁVEL CALBOS 50ML	UN



## Ferron B-12

Ferro Elementar 10% + Vitamina B12  
REF: PA0054 Categoria: Suplementos Injetáveis

**Indicação**  
Indicado para a prevenção e tratamento das anemias ferroprivas, principalmente nos leitões recém-nascidos. Em todas as espécies, é recomendado para o tratamento das anemias por deficiência de ferro provocada por causas diversas: carência do mineral na alimentação, defeitos de absorção pela parede intestinal, ação de parasitos hematófagos consequentes de hemorragias ou perdas crônicas de sangue, na anaplasmose, babesiose, acompanhado de tratamento específico.



COD.	DESCRIÇÃO/REFERÊNCIA	EMB.
7311	GADO LIMPO	UN



## Gado Limpo

Carrapaticida, Bernicida, Piolhida e Mosquicida.  
REF: PA0076 Categoria: Ectoparasiticida

### Indicação

Indicado para o combate de carrapatos, larvas de moscas em geral, principalmente as causadoras de bernes (Dermatobia hominis), miíases (bicheiras), piolhos, sarnas e moscas de instalações.

Associação de dois organofosforados. Excelente opção onde existe resistência a produtos que contenham Piretróides (cipermetrina).



COD.	DESCRIÇÃO/REFERÊNCIA	EMB.
6939	GLICOMAX 200ML	UN
6940	GLICOMAX 30ML	UN



## Glicomax

Suplemento vitaminico aminoacido

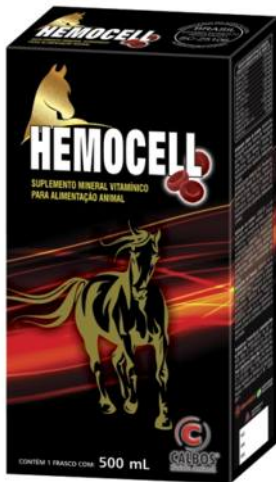

COD.	DESCRIÇÃO/REFERÊNCIA	EMB.
6941	HEMOCELL 500 ML	UN
6942	HEMOCELL 100 ML	UN
6943	HEMOCELL 30 ML	UN



## Hemocell

Suplemento Vitaminico Mineral  
REF: PA0610 Categoria: Nutracêutico

### Indicação

Indicado no manejo nutricional na recuperação de animais anêmicos. Protege e viabiliza a multiplicação de células, principalmente do sangue e do sistema nervoso. Auxilia na fase de crescimento e desenvolvimento dos animais e em processos hemorrágicos e estados de convalescença.



COD.	DESCRIÇÃO/REFERÊNCIA	EMB.
6944	HIPOFEN 20G	UN



## Hipofen

Vermífugo Oral Para Equinos  
REF: PA0002 Categoria: Endoparasiticida

### Indicação

Antiparasitário para equinos e asininos que contém em sua fórmulação o Febendazol, que caracteriza-se por um amplo espectro de atividade e ampla margem de segurança. Não possui contra indicação para éguas prenhes. Indicado para o controle e tratamento de verminoses gastrointestinais, causadas por nematódeos: Strongyloides spp, Strongylus vulgaris, Strongylus edentatus, Strongylus equinus, Parascaris equorum, Oxyurus equi. Controle e tratamento de verminoses causadas por pequenos estrôngilos, tais como: Cyathostomum spp, Cylicocyclus spp, Cylicostophanus spp, Cylicodontophorus spp, Cyalocephalus spp.



COD.	DESCRIÇÃO/REFERÊNCIA	EMB.
6949	IVERMIN CAIXA COM 50 AMPOLAS 1 ML	CX50



## Ivermin Caixa

Endectocida para  
REF: PA0103 Categoria: Endectocida

**Indicação**  
Indicado no controle e tratamento de verminoses gastrointestinais e pulmonares, bernes, piolhos, sarnas e também auxilia no controle do carrapato dos bovinos (*Boophilus microplus*). Previne também bicheiras no umbigo e feridas de castração dos bezerros. Para prevenir o desenvolvimento de bicheiras nas feridas umbilicais, de castração e descorna, tratar os animais logo após o nascimento ou imediatamente após a castração ou descorna.



COD.	DESCRIÇÃO/REFERÊNCIA	EMB.
6950	IVERMIN PASTA ORAL 6G CALBOS	UN



## Ivermin Pasta Oral

Ivermectina 2% para Equinos  
REF: PA0526 Categoria: Endectocida

**Indicação**  
Indicado para o tratamento e controle dos principais parasitas internos dos equinos como: Nematódeos gastrintestinais: *Habronema muscae*, *Trichostrongylus axei* e *Oxyuris equi*. Grandes estrôngilos: *Strongylus vulgaris*, *Strongylus edentatus*, *Strongylus equinus*. Pequenos estrôngilos: *Cyathostomum labiatum*, *Cylicocyclus insigne*, *Cylicostephanus latinatum*, *Cyathostomum coronatum*, *Cyathostomum parteratum*, *Cylicocyclus radiatus*, *Cylicocyclus elongatus*, *Cyathostomum tetracantum*, *Cyathostomum labratum*, *Cylicodontophorus bicoronatus*, *Posterostomum ratzii* e *Gyalocephalus capitatus*.



COD.	DESCRIÇÃO/REFERÊNCIA	EMB.
6963	- SUPLEMENTO VITAMÍNICO SUPRAGOLD 50ML	UN



## Supragold

Associação de Vitaminas Hidrossolúveis  
REF: PA0046 Categoria: Nutrição

### Indicação

Associação de vitaminas do complexo B, vitaminas A, D e E. Recomendado para todas as espécies de animais, de modo especial para os jovens e convalescentes de doenças infecto-contagiosas e parasitárias. Estimula o apetite e o crescimento, promovendo maior desenvolvimento e aumento da produção.



COD.	DESCRIÇÃO/REFERÊNCIA	EMB.
6951	- MASTICAL CALBOS 10ML	CX12



## Mastical

Antibiótico e Antifúngico Intramamário  
REF: PA0032 Categoria: Antimastítico

### Indicação

Antifúngico, antimicrobiano e anti-inflamatório. Atua nas mastites causadas por fungos e bactérias com excelente ação anti-inflamatória. Indicado no tratamento das mastites causadas por Staphylococcus aureus, Streptococcus agalactiae e Candida albicans.



COD.	DESCRIÇÃO/REFERÊNCIA	EMB.
6964	-TAITEC ORAL 200 ML	UN



## Taitec Oral

Antiparasitário de ação sistêmica e efeito prolongado.  
REF: PA0083 Categoria: Endectocida

**Indicação**  
Antiparasitário de largo espectro indicado para tratamento de endo e ectoparasitoses dos bovinos e ovinos, apresentando ação contra nematódeos gastrintestinais (vermes redondos), trematódeos (Fasciola hepatica), miíases (bicheiras), bernes e oestrose ovina (bicho da cabeça).



COD.	DESCRIÇÃO/REFERÊNCIA	EMB.
6966	-VERMÍFUGO ORAL VERMICAL CAIXA COM 10 ENV. DE 10G	UN



## Vermical Oral

Vermífugo eficaz no controle dos Nematódeos  
REF: PA0047 Categoria: Endoparasiticida

**Indicação**  
Vermífugo eficaz, de resultado seguro, sem toxidez e de fácil emprego e máxima eficiência para eliminação de vermes redondos gastrintestinais (nematóides) das aves, bovinos, equinos, suínos, cães e gatos. Pode ser administrado em animais debilitados, fêmeas em gestação e aves em postura. Controla as diarreias provocadas por uma infestação maciça dos vermes, associada à agentes bacterianos.





COD.	DESCRIÇÃO/REFERÊNCIA	EMB.
6967	- VIT ADE 10 ML	UN
6968	- VIT ADE 100 ML	UN
6969	- VIT ADE 200 ML	UN
6970	- VIT ADE 50 ML	UN



## Vit ADE injetável

A dose certa de Vitaminas A, D<sup>3</sup> e E  
Nematódeos  
REF: PA0107 Categoria: Suplementos  
Injetáveis

**Indicação**  
VIT ADE atua como estimulante do crescimento, engorda, fertilidade e lactação. Na prevenção do raquitismo, osteomalácia e osteoporose. Na prevenção e cura de degenerações musculares.



COD.	DESCRIÇÃO/REFERÊNCIA	EMB.
6971	- VIT ADE ORAL 20KG	UN



## Vit ADE Oral

Vitaminas A, D<sup>3</sup> e E  
REF: PA0665 Categoria: Sais Minerais

**Indicação**  
Suplemento vitamínico mineral com Cobalto indicado para bovinos, caprinos, ovinos, suínos e aves. Proporciona uma maior eficácia alimentar na criação e manutenção produtiva destas espécies.



## Xixi Dog

Adestrador Sanitário  
REF: PA0135 Categoria: Higiene  
e Embelezamento

**Indicação**  
Auxilia o adestramento sanitário do  
cão, ensinando-o a urinar em local  
adequado, protegendo  
indiretamente: tapetes, estofados,  
canteiros e outros lugares visados  
pelo cão para satisfazer suas  
necessidades fisiológicas.

COD.	DESCRIÇÃO/REFERÊNCIA	EMB.
6972	- ADESTRADOR SANITÁRIO XIXI DOG 20 ML	UN



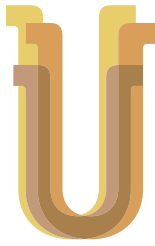

**UCBVET**  
Saúde Animal





COD.	DESCRIÇÃO/REFERÊNCIA	EMB.
6822	ANTICION INIBIDOR DO CIO EM CADELAS E GATAS 1ML	UN



## Anticicion

Indicado como inibidor do estro em cadelas e gatas nas seguintes condições: quando uma possível gestação acarretar risco de vida para o animal; quando houver riscos cirúrgicos para uma ovariectomia.



COD.	DESCRIÇÃO/REFERÊNCIA	EMB.
6821	ANTICION INIBIDOR DO CIO EM CADELAS E GATAS CAIXA	CX 36



## Anticicion Caixa

Indicado como inibidor do estro em cadelas e gatas nas seguintes condições: quando uma possível gestação acarretar risco de vida para o animal; quando houver riscos cirúrgicos para uma ovariectomia.



COD.	DESCRIÇÃO/REFERÊNCIA	EMB.
7305	- SOROVITA COMPLEX 500ML	UN



## Sorovita Complex

Resolva seu problema com um Reconstituente orgânico, Energético e Desintoxicante, tudo isso com um só produto, o Sorovita Complex.

## Sorovita H.O

SOROVITA H.O é uma solução eletrolítica concentrada, contendo glicose e sais minerais para restabelecimento e manutenção da hidratação de bezerros.

Auxilia em casos em que se faz necessária a reposição de fluidos e nutrientes, como, por exemplo, durante o estresse de desmama, convalescência e diarreia, assim como em situações nas quais quando o bezerro necessita de água adicional para manutenção do equilíbrio hidroeletrólítico.

SOROVITA H.O não é indicado para tratamento destas enfermidades, apenas indicado para manutenção da hidratação dos bezerros.



COD.	DESCRIÇÃO/REFERÊNCIA	EMB.
7492	- SOROVITA H.O. 120ML	UN





## Apyron

Apyron é indicado por sua ação antisséptica, nas infecções do aparelho urinário, como: pielites, cistites, uretrites, pielonefrites e outras infecções do aparelho urinário e também como antisséptico das vias biliares.

COD.	DESCRIÇÃO/REFERÊNCIA	EMB.
7485 -	APYRON 30ML INJETAVEL	UN



## Avemetazina

Associação de antibióticos específicos para o tratamento e controle das infecções causadas por Eimeria sp (coccidiose) em aves.

COD.	DESCRIÇÃO/REFERÊNCIA	EMB.
7489 -	AVEMETAZINA 30ML	UN





COD.	DESCRIÇÃO/REFERÊNCIA	EMB.
6823	ANTITÓXICO UCB INJETÁVEL 100ML	UN



## Antitoxico Injetável

Ação hepatoprotetora, indicada no tratamento e prevenção das intoxicações medicamentosas e por plantas tóxicas.



COD.	DESCRIÇÃO/REFERÊNCIA	EMB.
6824	ANTITÓXICO UCB ORAL 20ML	UN



## Antitoxico Oral

Auxiliar no tratamento das afecções hepáticas causadas por doenças infecciosas. Possui ação lipotrópica nas infiltrações gordurosas do fígado. Ação hepatoprotetora, indicada no tratamento e prevenção das intoxicações.



COD.	DESCRIÇÃO/REFERÊNCIA	EMB.
6883	CAR.SAR.CHARMDOG 20ML	UN



## Charmdog

Carrapaticida Sarnicida  
Charmdog é indicado no combate a carrapatos (Linognathus spp e Heterodoxus), sarnas (sacoptes scabe) inclusive a sarna demodéica (demodex canis) e, demais ectoparasitas dos cães.

## Colírio



COD.	DESCRIÇÃO/REFERÊNCIA	EMB.
6825	COLÍRIO UCB 15ML	UN



Reúne em sua fórmula clássica substâncias preconizadas no tratamento das principais afecções oculares de caráter agudo ou crônico.

Age dissolvendo a secreção catarral e promove o descongestionamento ocular.





## Cortvet

Cortvet é um potente anti-inflamatório de ação rápida, indicado em todos os quadros clínicos que necessitam de uma resposta imediata.

COD.	DESCRIÇÃO/REFERÊNCIA	EMB.
6826	ANTI-INFLAMATÓRIO CORTVET 10ML	UN
6827	ANTI-INFLAMATÓRIO CORTVET 50ML	UN



## Cypermetril

Piretroíde de ação rápida e específica no controle de ectoparasitas (mosca-do-chifre, mosca dos estábulos- *Stomoxys calcitrans*) e auxiliar no controle de carrapatos e bernes em bovinos.

COD.	DESCRIÇÃO/REFERÊNCIA	EMB.
7269	CYPERMETRIL PULVERIZAÇÃO E BANHO 20 ML	UN





COD.	DESCRIÇÃO/REFERÊNCIA	EMB.
7272	FORTBIÓTICO PLUS SUPERFORTE 15ML	UN



## Fortbiótico

Associação sinérgica de 4 antibióticos de amplo espectro

Potente ação anti-inflamatória

Indicado no tratamento de doenças infecciosas de origem bacteriana, que acometem bovinos e equinos.



COD.	DESCRIÇÃO/REFERÊNCIA	EMB.
7263	IVERMECTAN 50ML	UN



## Ivermectan

Endectocida injetável clássico de largo espectro de ação, indicado no controle e tratamento dos principais parasitos internos e externos dos bovinos. Auxilia na prevenção da miíase cutânea (bicheira) em umbigos de bezerros recém-nascidos e feridas de castração. Auxilia no controle do carrapato de bovinos.



COD.	DESCRIÇÃO/REFERÊNCIA	EMB.
6830	- MASTIZONE PLUS LACTAÇÃO 10ML	UN



## Mastizone

Associação de um potente antibiótico a um agente mucolítico que facilita a ação da gentamicina contra as principais bactérias causadoras da mastite bovina.



COD.	DESCRIÇÃO/REFERÊNCIA	EMB.
6831	- MASTIZONE V.S SERINGA 10ML	UN



## Mastizone V.S

Indicado no tratamento das mastites existentes no momento da secagem e para prevenção de novos casos de mastites durante o período seco (fora do período de lactação).

## Nausetrat Oral

Possui atividade reguladora eletiva sobre o trato digestivo. Eficaz no controle de náuseas, vômitos e intolerância digestiva à medicamentos.



COD.	DESCRIÇÃO/REFERÊNCIA	EMB.
6833	NAUSETRAT SOLUÇÃO ORAL 20ML	UN



## Ocitocina Forte

A Ocitocina Forte tem ação sobre a musculatura da glândula mamária e promove o aumento das contrações musculares dos alvéolos e canais galactóforos, favorecendo a descida do leite e auxiliando no tratamento e prevenção de mastite, por contribuir com maior fluxo e esgotamento total da glândula mamária, pela eliminação do leite residual. Também promove o aumento das contrações da musculatura uterina e está indicada nos casos clínicos de retenção de placenta e atonia (insuficiência contrátil).



COD.	DESCRIÇÃO/REFERÊNCIA	EMB.
6835	OCITOCINA FORTE UCB 50ML	UN
6836	OCITOCINA FORTE UCB 100ML	UN





COD.	DESCRIÇÃO/REFERÊNCIA	EMB.
6836	- OCITOCINA FORTE UCB PROMOBX 100 ML	UN



## Ocitocina Forte UCB Promobox

Ocitocina Forte UCB tem uma excelente ação sobre a musculatura lisa do útero e das glândulas mamárias, promovendo um aumento das contrações musculares do útero, facilitando o parto. Resultado rápido, ótimos benefícios e muita saúde para seu animal!



COD.	DESCRIÇÃO/REFERÊNCIA	EMB.
6885	- SUPOKILL 20ML	UN



## Supokill

Carrapaticida seletivo no controle de carrapatos de bovinos e equinos. Elimina tanto as larvas como impossibilita a postura de ovos férteis.

# Phenodral

Phenodral é um tônico estimulante das funções metabólicas de animais de produção e performance. Contribui para o aumento do apetite e formação da hemoglobina, responsável pela absorção e transporte de oxigênio do sangue aos tecidos, proporcionando a melhora do desempenho de animais tratados.



COD.	DESCRIÇÃO/REFERÊNCIA	EMB.
6882	- PHENODRAL 15ML 12X3 X 15ML	Pt3
7491	- PHENODRAL 15ML DOSE UNICA	CX-30



# Sartop

Indicado para o tratamento de sarnas *Sarcoptes Scabiei*, *Chorioptes bovis* e *Psoroptes ovis*.



COD.	DESCRIÇÃO/REFERÊNCIA	EMB.
6884	- SARTOP SPRAY 100ML	UN

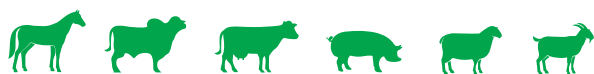



COD.	DESCRIÇÃO/REFERÊNCIA	EMB.
6840 - VERRUTRAT 20ML		UN

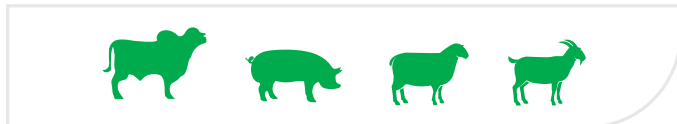

# Verrutrat

Indicado no tratamento da papilomatose ou figueira dos animais.



COD.	DESCRIÇÃO/REFERÊNCIA	EMB.
6838 - PURGANTE SALINO		UN

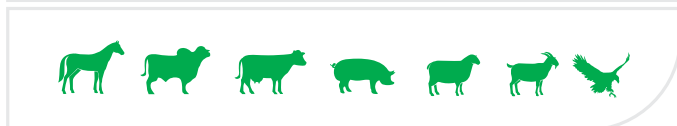

# Purgante Salino

O Purgante Salino possui formulação especial e está indicado no tratamento de intoxicações por plantas tóxicas, empanzinamento e em quadros de intestino preso.

## Pomadol

Pomada cicatrizante com ação antimicrobiana nos casos de ferimentos, lacerações, abscessos, rachadura nos tetos, descornas, queimaduras e outras dermatites.



COD.	DESCRIÇÃO/REFERÊNCIA	EMB.
6837 - POMADOL UCB 50G		UN



## Óleo Canforado

indicado como tônico cardíaco em todos os casos de diminuição da atividade do miocárdio ocasionados por enfermidades infecciosas e inflamatórias como broncopneumonia laringite bronquite e outros também nos casos de enfermidades que sejam acompanhadas por um estado febril e bem com as enfermidades que necessitem de estimulação das secreções brônquicas.



COD.	DESCRIÇÃO/REFERÊNCIA	EMB.
7264 - OLEO CANFORADO 20ML		UN







COD.	DESCRIÇÃO/REFERÊNCIA	EMB.
7265	- OTOLIN 15ML	UN



## Otolin

Indicado para infecções auriculares como otites e otorreias dos cães e gatos, causadas por bactérias Gram positivas e Gram negativas sensíveis a sulfametazina sódica.



COD.	DESCRIÇÃO/REFERÊNCIA	EMB.
7266	- PLATELMIN EQUI PASTA 30G	UN



## Platemin

Platemin equinos é indicado para o controle e tratamento de poliparasitose dos eqüinos por endoparasitas tais como: Strongylus edentatus S.vulgaris Strongylus equinus Parascaris equorum pequenos estromgilóides Gyalcephalus spp Oesophagostomum spp Triodontophorus spp e também contra Oxyuris equi e Probstmayra vivipara.

## Tristezina

Tristezina está indicada para o tratamento de infecções por babésias (Piroplasmose) e Tripanossomas.



COD.	DESCRIÇÃO/REFERÊNCIA	EMB.
7267	TRISTEZINA 20ML	UN



## Placentina

Placentina promove o aumento das contrações da musculatura uterina no momento do parto, ajudando na expulsão do feto e da placenta, facilitando o trabalho de parto. No pós-parto imediato, contribui para a expulsão das secreções patológicas contidas no útero (restos placentários). Atua também sobre as glândulas mamárias, por meio de aumento das contrações da musculatura lisa dos canais galactóforos, impulsionando o leite e aumentando seu fluxo.



COD.	DESCRIÇÃO/REFERÊNCIA	EMB.
7268	PLACENTINA 10ML	UN





# Flunixinia

Potente anti-inflamatório com atividade analgésica e antipirética, indicado para bovinos, equinos e suínos.

COD.	DESCRIÇÃO/REFERÊNCIA	EMB.
6829	FLUNIXINA INJETÁVEL UCB 10 ML	UN
6828	FLUNIXINA INJETÁVEL UCB 50 ML	UN







COD.	DESCRIÇÃO/REFERÊNCIA	EMB.
6843	AC MADEPIL CUMPICIDA LIQ 100ML	UN



## Ac Madepil

Cupinicida líquido de ação preventiva e curativa, eficaz no controle de cupins de madeira seca.



COD.	DESCRIÇÃO/REFERÊNCIA	EMB.
6866	BARAPIL BARATICIDA GRANULADA 25GR	CX60

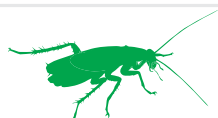

## Barapil

Isca baraticida granulada para controle de baratas de cozinha e baratas de esgoto.

## Ratil

Ratil é uma armadilha adesiva que não resseca, possui ação instantânea e está pronta para o uso. Ratil captura ratos e camundongos através do alto poder de fixação de sua cola. Pode ser utilizado em qualquer tipo de ambiente. Produto sem veneno.



## Aventor 10 WG

Aventor 10 WG é eficaz contra moscas domésticas, capaz de atrair as moscas até as superfícies tratadas, eliminando-as logo após o contato.

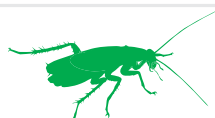



## Barapil Pasta

Isca baraticida em pasta para controle de baratas de cozinha e baratas de esgoto. Possui efeito de transferência (“efeito dominó”), proporcionando a contaminação dos indivíduos que não tiveram acesso a isca.

COD.	DESCRIÇÃO/REFERÊNCIA	EMB.
6859-	BARRAPIL PASTA BARATICIDA 10GRS	UN



## Coretrine

Inseticida líquido para controle de baratas de cozinha, baratas de esgoto, pulgas, moscas domésticas, traças, larvas e adultos de mosquito da dengue.

COD.	DESCRIÇÃO/REFERÊNCIA	EMB.
6849-	CORETRINE 25CE 30ML	UN





COD.	DESCRIÇÃO/REFERÊNCIA	EMB.
6844	- FIPROMIX DIPIL INSETICIDA LÍQUIDO 100 ML	UN
6848	- FIPROMIX DIPIL INSETICIDA LÍQUIDO 30X30 ML	UN
6855	- FIPROMIX DIPIL INSETICIDA PO 250G CX4	CX4



## Fipromix

Inseticida líquido para controle de cupins e brocas de madeira seca, cupins de solo, baratas de cozinha, baratas de esgoto, pulgas e carrapatos.



COD.	DESCRIÇÃO/REFERÊNCIA	EMB.
6845	- GLIFOSATO DIPIL 480 6X20ML	CX6



## Glifosato

Herbicida líquido de ação sistêmica, não seletivo, indicado para o controle de ervas daninhas, inclusive tiririca, em jardinagem amadora.





COD.	DESCRIÇÃO/REFERÊNCIA	EMB.
6863-	GRAO DIPIL VERDE ISCA FS 50G	PT
6861-	GRAO DIPIL VERDE ISCA GRAN 50G	PT



## Grão Verde

Isca formicida granulada para controle de formigas cortadeiras. Possui ação letal retardada e efeito de transferência (“efeito dominó”), proporcionando a contaminação dos indivíduos que não tiveram acesso a isca, causando a eliminação de toda colônia.



COD.	DESCRIÇÃO/REFERÊNCIA	EMB.
6857-	LANTHRINE GARDEN 20X25 GRS	UN



## Lamthrine Garden

Inseticida pó molhável com amplo espectro de ação, indicado para controle de cochonilhas, formigas cortadeiras, lagartas, pulgões, baratas de cozinha, baratas de esgoto, mosquitos da dengue (larvas e adultos), carrapatos, percevejos, besouros e escorpiões.



COD.	DESCRIÇÃO/REFERÊNCIA	EMB.
6852	MADEGRAN DIPIL 40 INSET 1KG	UN



## Madegran 40

Inseticida em pó para controle de formigas em ambientes domiciliares, comerciais e industriais.



COD.	DESCRIÇÃO/REFERÊNCIA	EMB.
6868	MADELESMA DIPIL GARDEN 30X50GRS	CX 30



## Madelesma Garden

Eficaz no controle de lesmas, caramujos e caracóis. Formulação exclusiva que proporciona alta atratividade e elevado poder de controle. Seu princípio ativo apresenta baixíssima toxicidade para vertebrados e não polui o meio ambiente. Ao se degradar, seus componentes servem de adubo para o solo, disponibilizado ferro e outros nutrientes para as plantas.



COD.	DESCRIÇÃO/REFERÊNCIA	EMB.
6851	PO DIPIL 400 MADEPO INSET 1KG	UN



## Pó 400 Made Pó

Inseticida em pó para controle de formigas em ambientes domiciliares, comerciais e industriais.



COD.	DESCRIÇÃO/REFERÊNCIA	EMB.
6853	MADEPULGA 4X250GRS	CX4



## Made Pulga

Inseticida em pó para controle de pulgas em ambientes domiciliares, comerciais e industriais.

## Maderat GS Premium

Indicado para o controle de ratos, camundongos e ratazanas em ambientes domiciliares, industriais e comerciais.



COD.	DESCRIÇÃO/REFERÊNCIA	EMB.
6865	MADERAT DIPIL GS PREMIUM 20G	UN



## Maderat Parafinado

Raticida de dose única indicado para controle de ratos de esgoto e ratos de telhado em ambientes residenciais, comerciais e industriais.



COD.	DESCRIÇÃO/REFERÊNCIA	EMB.
6864	MADERAT DIPIL PARAFINADO 20G	UN





COD.	DESCRIÇÃO/REFERÊNCIA	EMB.
6854	MADERAT PO DE CONTATO 100 GR	UN



## Maderat GS Premium

Raticida de dose múltipla em pó, indicado para controle de ratos de esgoto, ratos de telhado e camundongos em ambientes residenciais, comerciais e industriais.



COD.	DESCRIÇÃO/REFERÊNCIA	EMB.
6867	MADERAT DIPIL RATICIDA GRANULADO 6X40X25 GR	PT



## Maderat Raticida Granulado

Raticida de dose única indicado para controle de ratos de esgoto, ratos de telhado e camundongos em ambientes residenciais, comerciais e industriais.



COD.	DESCRIÇÃO/REFERÊNCIA	EMB.
6858	PO DIPIL 50 ROSA MADEPO INSET PO 250G	CX 4



## Made Pó 50

Inseticida pó para controle de formigas em gramados, jardins, canteiros, etc.



COD.	DESCRIÇÃO/REFERÊNCIA	EMB.
6862	MATADIPIL MOSCA DIPIL 25G	CX24



## Mata Mosca

Isca granulada eficaz contra moscas domésticas.



## Nexxor

O produto Nexxor é indicado para o controle de baratas de esgoto, baratas de cozinha, cupins de solo, pulgas, moscas domésticas, escorpiões, aranhas e carrapatos em ambientes domiciliares, institucionais e industriais.

COD.	DESCRIÇÃO/REFERÊNCIA	EMB.
6847	- NEXXOR DIPIL 30ML	UN
7493	- NEXXOR DIPIL 100ML	UN
7494	- NEXXOR DIPIL 250ML	UN

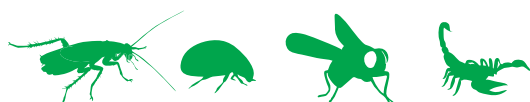

## Pasta Verde

Isca formicida em pasta para controle de formigas docesiras. Possui efeito de transferência (“efeito dominó”), proporcionando a contaminação dos indivíduos que não tiveram acesso a isca.

COD.	DESCRIÇÃO/REFERÊNCIA	EMB.
6860	- PASTA DIPIL VERDE FORMICIDA 10G	UN





COD.	DESCRIÇÃO/REFERÊNCIA	EMB.
8180	- REPELENTE POMBIL 265G	UN



## Pombil

Repelente em gel para pombos, pardais, morcegos e formigas cortadeiras. O produto atua como repelente mecânico, causando desconforto e repelindo as aves e morcegos do local de aplicação. O gel gera incômodo por ser pegajoso e pela sua característica olfativa, mas não causa nenhum dano ou sequela nos animais. Para as formigas cortadeiras, forma uma barreira física, impedindo seu acesso as folhas das plantas.



COD.	DESCRIÇÃO/REFERÊNCIA	EMB.
8096	- MADEMATO PLUS 1% 1L	UN



## Mademato Plus

Herbicida líquido de ação sistêmica, não seletivo, indicado para o controle de ervas daninhas em pós-emergência.





**CATRACA ESTICADORA P/FIO LISO**



COD. DESCRIÇÃO/REFERÊNCIA EMB.  
6445 - CATRACA ESTICADORA P/FIO LISO EXTRA FORT PT

**ENGATE P/PORTEIRA C/GANCHO CURTO**



COD. DESCRIÇÃO/REFERÊNCIA EMB.  
6436 - ENGATE P/PORTEIRA C/GANCHO CURTO AMARELO PT

**FIO ELETROPLASTICO INOX 15X6**



COD. DESCRIÇÃO/REFERÊNCIA EMB.  
6446 - FIO ELETROPLASTICO INOX 15X6 500M UN

**ISOLADOR TIPO CASTANHA PRETO**



COD. DESCRIÇÃO/REFERÊNCIA EMB.  
6443 - ISOLADOR TIPO CASTANHA PRETO PT100 PT

**ISOLADOR TIPO CATRACA ISOLADORA**



COD. DESCRIÇÃO/REFERÊNCIA EMB.  
6444 - ISOLADOR TIPO CATRACA ISOLADORA PEAD UN

**ISOLADOR TIPO GANCHO**



COD. DESCRIÇÃO/REFERÊNCIA EMB.  
6640 - ISOLADOR TIPO GANCHO 18CM LONGO PRETO PT  
6439 - ISOLADOR TIPO GANCHO 9CM PRETO PT

**ISOLADOR TIPO HASTE PLASTICA**



COD. DESCRIÇÃO/REFERÊNCIA EMB.  
6442 - ISOLADOR TIPO HASTE PLASTICA AMARELA UN

**ISOLADOR TIPO PORTEIRA AMARELO CURTA**



COD. DESCRIÇÃO/REFERÊNCIA EMB.  
6434 - ISOLADOR TIPO PORTEIRA AMARELO CURTA PT5 PT

**ISOLADOR TIPO PORTEIRA LONGA**



COD. DESCRIÇÃO/REFERÊNCIA EMB.  
6435 - ISOLADOR TIPO PORTEIRA AMARELO LONGA PT4 PT

**ISOLADOR TIPO ROLDANA**



COD.	DESCRIÇÃO/REFERÊNCIA	EMB.
6223	- ISOLADOR TIPO ROLDANA 24 PRETO PT100	PT
6224	- ISOLADOR TIPO ROLDANA 30 PRETO PT100	PT
6225	- ISOLADOR TIPO ROLDANA 36 PRETO PT100	PT

**ISOLADOR TIPO ROLDANA C/GARRA**



COD.	DESCRIÇÃO/REFERÊNCIA	EMB.
6226	- ISOLADOR TIPO ROLDANA 40 C/GARRA PRETO P	PT
6236	- ISOLADOR TIPO ROLDANA 48 C/GARRA PRETO P	PT

**ISOLADOR TIPO VERGALHAO**



COD.	DESCRIÇÃO/REFERÊNCIA	EMB.
6441	- ISOLADOR TIPO VERGALHAO PRETO Pt100	PT

**BOCAL PORCELANA P/ PLAFONIER**



COD.	DESCRIÇÃO/REFERÊNCIA	EMB.
6437	- ISOLADOR TIPO W PRETO MEDIO Pt100	PT
6438	- ISOLADOR TIPO W PT ECONOMICO PT200	PT





**FAZENDEIRO**<sup>®</sup>  
Produtos Eletrônicos

**ACENDEADOR DE CHURRASQUEIRA**



COD. DESCRIÇÃO/REFERÊNCIA EMB.  
6220 - ACENDEADOR DE CHURRASQUEIRA 650W 220V UN

**CARREGADOR COMPACTO ELETRONIC**



COD. DESCRIÇÃO/REFERÊNCIA EMB.  
6222 - CARREGADOR COMPACTO FAZENDEIRO ELETRONIC UN

**EBULIDOR ELETRICO CURTO**



COD. DESCRIÇÃO/REFERÊNCIA EMB.  
6221 - EBULIDOR ELETRICO CURTO FAZENDEIRO 1000W UN

**ELETRIFICADOR RURAL 30KM**



COD. DESCRIÇÃO/REFERÊNCIA EMB.  
6217 - ELETRIFICADOR RURAL FAZENDEIRO 30KM UN  
6219 - ELETRIFICADOR RURAL FAZENDEIRO 30KM BATE UN

**ELETRIFICADOR RURAL 50KM**



COD. DESCRIÇÃO/REFERÊNCIA EMB.  
6218 - ELETRIFICADOR RURAL FAZENDEIRO 50KM UN



# PAMPEANO

## FIO ELETROPLASTICO



COD.	DESCRIÇÃO/REFERÊNCIA	EMB.
6267	- FIO ELETROPLASTICO PAMPEANO 250M (15/6)	UN
6269	- FIO ELETROPLASTICO PAMPEANO 250M (15/6)	UN
6268	- FIO ELETROPLASTICO PAMPEANO 500M (15/6)	UN
6270	- FIO ELETROPLASTICO PAMPEANO 500M (15/6)	UN

## FIO ELETROPLASTICO PRETO



COD.	DESCRIÇÃO/REFERÊNCIA	EMB.
7252	- FIO ELETROPLASTICO 500M (15/6) INOX PRETO	UN

## MANG. ISOLADOR P/C.ELETRICA PAMPEANO



COD.	DESCRIÇÃO/REFERÊNCIA	EMB.
6271	- MANG. ISOLADOR P/C.ELETRICA PAMPEANO 7/1	UN

## ELETRIFICADOR PA0100



COD.	DESCRIÇÃO/REFERÊNCIA	EMB.
8093	- ELETRIFICADOR PA0100-3 (0,1J-110/220V) 30KM	UN

## ELETRIFICADOR PA0500



COD.	DESCRIÇÃO/REFERÊNCIA	EMB.
8092	- ELETRIFICADOR PA0500-3 (0,5J-110/220V) 60KM	UN

## ELETRIFICADOR PA80 PLUS



COD.	DESCRIÇÃO/REFERÊNCIA	EMB.
8082	- ELETRIFICADOR PA80PLUS (0,8J-110/220V) 85KM	UN

## ELETRIFICADOR PB 7200



COD.	DESCRIÇÃO/REFERÊNCIA	EMB.
8080	- ELETRIFICADOR PB7200-3 (7,2J-110/220V) 300KM	UN

## ELETRIFICADOR PM2200 / PM5400



COD.	DESCRIÇÃO/REFERÊNCIA	EMB.
8081	- ELETRIFICADOR PM2200-3 (2,2J-110/220V) 200KM	UN
8191	- ELETRIFICADOR PM5400-3 (5,4J-110/220V) 270KM	UN

## ELETRIFICADOR SOLAR PM 2200



COD.	DESCRIÇÃO/REFERÊNCIA	EMB.
80830	- ELETRIFICADOR SOLAR PM2200-3B (2,2J-SOLAR) 30W	UN



**BEBEDOURO P/SUINO**



COD. DESCRIÇÃO/REFERÊNCIA EMB.  
5083 - BEBEDOURO P/SUINO TIPO MORDIDA UN

**CATRACA P/CERCA ARAME LISO**



COD. DESCRIÇÃO/REFERÊNCIA EMB.  
5084 - CATRACA P/CERCA ARAME LISO SUP. ZZ-60/R M UN

**CATRACA PARA CERCA ELETRICA**



COD. DESCRIÇÃO/REFERÊNCIA EMB.  
5085 - CATRACA P/CERCA LETRICA UN

**CONJ. CERQUEIRO TOPA TUDO**



COD. DESCRIÇÃO/REFERÊNCIA EMB.  
5087 - CONJ. CERQUEIRO TOPA TUDO KIT C/CHARRUA UN

**MÁQUINA DE ARAMAR**



COD. DESCRIÇÃO/REFERÊNCIA EMB.  
5636 - MAQUINA DE ARAMAR - MC -2000 G6 UN

**TRANCA PARA PORTEIRA**



COD. DESCRIÇÃO/REFERÊNCIA EMB.  
5097 - TRANCA PARA PORTEIRA TP-300/L COM BATEDOR UN

**CHUMBADOR COM ARGOLA**



COD. DESCRIÇÃO/REFERÊNCIA EMB.  
5086 - CHUMBADOR COM ARGOLA UN

**ESTICADOR P/CORDOALHA**



COD. DESCRIÇÃO/REFERÊNCIA EMB.  
5088 - ESTICADOR P/CORDOALHA DE AÇO 7/16X30CM UN  
5089 - ESTICADOR P/CORDOALHA DE AÇO 7/16X35CM UN  
5090 - ESTICADOR P/CORDOALHA DE AÇO 7/16X40CM UN  
5091 - ESTICADOR P/CORDOALHA DE AÇO 7/16X45CM UN  
5092 - ESTICADOR P/CORDOALHA DE AÇO 7/16X50CM UN

**TRINCO LATERAL PARA PORTEIRA**

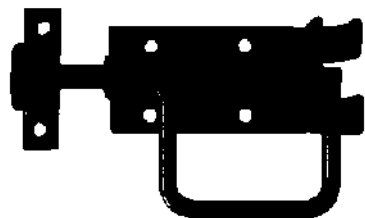

COD.	DESCRIÇÃO/REFERÊNCIA	EMB.
5098	- TRINCO LATERAL PARA PORTEIRA TL-155	UN
5099	- TRINCO LATERAL PARA PORTEIRA TL-200	UN

**TRINCO P/PORTEIRA TIPO FUZIL**



COD.	DESCRIÇÃO/REFERÊNCIA	EMB.
5100	- TRINCO PARA PORTEIRA TP-400 TIPO FUZIL L	UN

**TRINCO P/PORTEIRA TIPO CORREDIÇA**



COD.	DESCRIÇÃO/REFERÊNCIA	EMB.
5854	- CORREDIÇA PARA PORTÃO DO BRETE LINHA LEVE	UN

**FORJA MAXI CHAMA**



COD.	DESCRIÇÃO/REFERÊNCIA	EMB.
5093	- FORJA MAXI CHAMA PARA P/2 MARCAS F-2 JR	UN

**LANÇA CHAMAS KOMBAT**



COD.	DESCRIÇÃO/REFERÊNCIA	EMB.
5094	- LANÇA CHAMAS KOMBAT LCK 1000 KOMBAT	UN

**DOBRADIÇA NÓ DE PORCO**



COD.	DESCRIÇÃO/REFERÊNCIA	EMB.
5855	- DOBRADIÇA PARA GANCHO 5/8 TIPO NO DE PORCO	PAR

**PLANTADEIRA MANUAL MATRACA**



COD.	DESCRIÇÃO/REFERÊNCIA	EMB.
5095	- PLANTADEIRA MANUAL TIPO MATRACA/MARILIA	UN

**PLANTADEIRA M. PERNA DE GRILO B.L**



COD.	DESCRIÇÃO/REFERÊNCIA	EMB.
5096	- PLANTADEIRA MAN. O PERNA DE GRILO BICO LARGO	UN

**PLANTADEIRA M. PERNA DE GRILO B.F.**



COD.	DESCRIÇÃO/REFERÊNCIA	EMB.
5531	- PLANTADEIRA MAN. TIPO PERNA DE GRILO BICO FINO	UN



# Morlan

## ARAME OVALADO



CÓD.	DESCRIÇÃO/REFERÊNCIA	EMB.
59	ARAME MOR OVA PANT PG17X15 -1000M	RL
60	ARAME MORLAN OVA PANT PG17X15 -500M	RL

## ARAME ELETRO 15



CÓD.	DESCRIÇÃO/REFERÊNCIA	EMB.
61	ARAME MORLAN ELECTRO 15 1000M	RL
62	ARAME MORLAN ELECTRO 15 500M	RL

## ARAME OVALADO NELORE



CÓD.	DESCRIÇÃO/REFERÊNCIA	EMB.
1035	ARAME MORLAN OVALADO NELORE 16X14 RL1000M	RL

## ARAME FARPADO NELORE



CÓD.	DESCRIÇÃO/REFERÊNCIA	EMB.
55	ARAME MORLAN FARPADO NELORE 100M	RL
56	ARAME MORLAN FARPADO NELORE 250M	RL
1126	ARAME MORLAN FARPADO NELORE 500M	RL

## ARAME FARPADO



CÓD.	DESCRIÇÃO/REFERÊNCIA	EMB.
54	ARAME MORLAN FARPADO CERCACO ZN3 500M	RL

## CORDOALHA CRIOULO



CÓD.	DESCRIÇÃO/REFERÊNCIA	EMB.
1127	CORDOALHA MORLAN CRIOLO 7 FIOS ZN3 250 M	RL
5259	CORDOALHA MORLAN CRIOLO 7 FIOS ZN3 500 M	RL
946	CORDOALHA MORLAN NELORE 3 FIOS ZN3 250 M	RL
5260	CORDOALHA MORLAN NELORE 3 FIOS ZN3 500 M	RL

## DISTANCIADOR DE CERCA



CÓD.	DESCRIÇÃO/REFERÊNCIA	EMB.
1036	DISTANCIADOR DE CERCA NELORE 3MM 1,2M	PT100

## TELA GALINHA



CÓD.	DESCRIÇÃO/REFERÊNCIA	EMB.
945	TELA MORLAN GALINHA 18X1,50X50MT	RL
1064	TELA MORLAN GALINHA 18X1,80X50MT	RL



CÓD.	DESCRIÇÃO/REFERÊNCIA	EMB.
73	TELA MORLAN GALINHA 23X1,50X50MT	RL
74	TELA MORLAN GALINHA 23X1,80X50MT	RL

**TELA GALINHA**



CÓD.	DESCRIÇÃO/REFERÊNCIA	EMB.
71	TELA MORLAN GALINHA 22X1,50.50MT	RL
72	TELA MORLAN GALINHA 22X1,80.50MT	RL

**TELA MANGUEIRÃO**



CÓD.	DESCRIÇÃO/REFERÊNCIA	EMB.
75	TELA MORLAN MANGUEIRÃO BWG 16X1,00M RL50M	RL
76	TELA MORLAN MANGUEIRÃO 3 BWG 16X1,50MX50M	RL
1969	TELA MORLAN MANGUEIRÃO 3 BWG 16X1,80MX50M	RL



CÓD.	DESCRIÇÃO/REFERÊNCIA	EMB.
77	TELA MORLAN MANGUEIRAO 18X80CMX50M	RL
1063	TELA MORLAN MANGUEIRAO 18X1,20MX50M	RL
78	TELA MORLAN MANGUEIRAO 18X1,50MX50M	RL
4058	TELA MORLAN MANGUEIRAO 18X1,00MX50M	RL

**TELA PINTEIRO**



CÓD.	DESCRIÇÃO/REFERÊNCIA	EMB.
69	TELA MORLAN PINTEIRO 1 BWG 24X1MX50M	RL
70	TELA MORLAN PINTEIRO 1 BWG 24X1,50MX50M	RL



CÓD.	DESCRIÇÃO/REFERÊNCIA	EMB.
67	TELA MORLAN PINTEIRO 22X1MX50M	RL
68	TELA MORLAN PINTEIRO 22X1,50X50M	RL

**TELA VIVEIRO**



CÓD.	DESCRIÇÃO/REFERÊNCIA	EMB.
63	TELA MORLAN VIVEIRO-1/2 BWG 24X1,00MX50M	RL
64	TELA MORLAN VIVEIRO-1/2 BWG 24X1,50MX50M	RL



CÓD.	DESCRIÇÃO/REFERÊNCIA	EMB.
65	TELA MORLAN VIVEIRO 26X1MX50M	RL
66	TELA MORLAN VIVEIRO 26X1,5MX50M	RL
7271	TELA VIVEIRO 26X1,20MX50M	RL

**CONCERTINA**



CÓD.	DESCRIÇÃO/REFERÊNCIA	EMB.
58	CONCERTINA MORLAN 450MM BTO 22	RL10M

**CONCERTINA CLIPADA**



CÓD.	DESCRIÇÃO/REFERÊNCIA	EMB.
3589	CONCERTINA CLIPADA 450MM BTO 22-5M	RL



**TELA SEGURANÇA**



CÓD.	DESCRIÇÃO/REFERÊNCIA	EMB.
4097	TELA MORLAN SEGURANÇA 100X050MMX1,90MMX1	RL
4098	TELA MORLAN SEGURANÇA 150X050MMX2,30MMX1	RL

**ARAMES GALVANIZADO**



CÓD.	DESCRIÇÃO/REFERÊNCIA	EMB.
42	ARAME MORLAN GALV 12	PT10KG
43	ARAME MORLAN GALV 14	PT10KG
44	ARAME MORLAN GALV 16	PT10KG
45	ARAME MORLAN GALV 18	PT10KG
46	ARAME MORLAN GALV 20	PT10KG
47	ARAME MORLAN GALV 22	PT10KG

**ARAME FARPADO ZN3 VERDE NELORE**



CÓD.	DESCRIÇÃO/REFERÊNCIA	EMB.
4297	ARAME MORLAN FARPADO ZN3 VERDE NELORE 500M	UN

**ARAME LISO ZN3**



CÓD.	DESCRIÇÃO/REFERÊNCIA	EMB.
2675	ARAME LISO FRUTAMAX ZN3 - 1000M P/USO EM CERCA	RL

**ARAME GALVANIZADO**



CÓD.	DESCRIÇÃO/REFERÊNCIA	EMB.
39	ARAME MORLAN GALV 10 RL 50M	KG
40	ARAME MORLAN GALV 12 RL 50M	KG
41	ARAME MORLAN GALV 14 RL 50M	KG

**ARAME RECOZIDO**



CÓD.	DESCRIÇÃO/REFERÊNCIA	EMB.
3709	ARAME MORLAN RECUZ. IND 18 C/10KG	KG

# BELGO

## PREGOS

IMAGENS MERAMENTE ILUSTRATIVAS



CÓD. DESCRIÇÃO/REFERÊNCIA EMB.  
1585 - PREGO BWG C/C 19X33-3X9 PT1KG



CÓD. DESCRIÇÃO/REFERÊNCIA EMB.  
1586 - PREGO BWG C/C 19X36-3 1/4X9 PT1KG



CÓD. DESCRIÇÃO/REFERÊNCIA EMB.  
1587 - PREGO BWG C/C 19X39-3 1/2X9 PT1KG



CÓD. DESCRIÇÃO/REFERÊNCIA EMB.  
1588 - PREGO BWG C/C 20X33-3X7 PT1KG



CÓD. DESCRIÇÃO/REFERÊNCIA EMB.  
1589 - PREGO BWG C/C 20X39-3 1/2X7 PT1KG



CÓD. DESCRIÇÃO/REFERÊNCIA EMB.  
1590 - PREGO BWG C/C 22X48-4 1/4X5 PT1KG

## GRAMPO CERCA



CÓD.	DESCRIÇÃO/REFERÊNCIA	EMB.
1592	GRAMPO BWG POL P/CERCA 9X7/8	PT1KG
1593	GRAMPO BWG POL P/CERCA 9X1	PT1KG
3293	GRAMPO BWG POL P/CERCA 7/8X12	PT1KG

## GRAMPO CERCA GAL

CÓD.	DESCRIÇÃO/REFERÊNCIA	EMB.
1967	GRAMPO GALVANIZADO P/ CERCA 1X9	PT1KG
3518	GRAMPO GALVANIZADO P/ CERCA 7/8X9	PT1KG
5588	GRAMPO GALVANIZADO P/ CERCA 7/8X12	PT1KG



**PREGOS**

IMAGENS MERAMENTE ILUSTRATIVAS

  
CÓD. DESCRIÇÃO/REFERÊNCIA EMB.  
5586 - PREGO BWG C/C 4X6-21X45 PT 1KG

  
CÓD. DESCRIÇÃO/REFERÊNCIA EMB.  
1571 - PREGO BWG C/C 8X7-5/8X18 PT 1KG

  
CÓD. DESCRIÇÃO/REFERÊNCIA EMB.  
1572 - PREGO BWG C/C 10X9-3/4X17 PT 1KG

  
CÓD. DESCRIÇÃO/REFERÊNCIA EMB.  
1573 - PREGO BWG C/C 12X12N PT 1KG

  
CÓD. DESCRIÇÃO/REFERÊNCIA EMB.  
5612 - PREGO BWG C/C 11X11-1X6 PT 1KG

  
CÓD. DESCRIÇÃO/REFERÊNCIA EMB.  
5587 - PREGO BWG C/C 13X15-1 1/4X15 PT 1KG

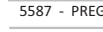
  
CÓD. DESCRIÇÃO/REFERÊNCIA EMB.  
5589 - PREGO BWG C/C 13X18-1 1/2X15 PT 1KG

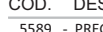
  
CÓD. DESCRIÇÃO/REFERÊNCIA EMB.  
5590 - PREGO BWG C/C 14X15-1 1/4X14 PT 1KG

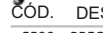
  
CÓD. DESCRIÇÃO/REFERÊNCIA EMB.  
1574 - PREGO BWG C/C 14X21-2X14 PT 1KG

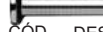
  
CÓD. DESCRIÇÃO/REFERÊNCIA EMB.  
1591 - PREGO BWG C/C 15X15-1 1/4X13 PT 1KG

  
CÓD. DESCRIÇÃO/REFERÊNCIA EMB.  
1575 - PREGO BWG C/C 15X18-1 1/2X13 PT 1KG

  
CÓD. DESCRIÇÃO/REFERÊNCIA EMB.  
1576 - PREGO BWG C/C 15X21-2X13 PT 1KG

  
CÓD. DESCRIÇÃO/REFERÊNCIA EMB.  
5611 - PREGO BWG C/C 15X27-2 1/2X13 PT 1KG

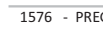
  
CÓD. DESCRIÇÃO/REFERÊNCIA EMB.  
5583 - PREGO BWG C/C 16X18-1 1/2X12 PT 1KG

  
CÓD. DESCRIÇÃO/REFERÊNCIA EMB.  
1578 - PREGO BWG C/C 16X21-2X12 PT 1KG

  
CÓD. DESCRIÇÃO/REFERÊNCIA EMB.  
1577 - PREGO BWG C/C 16X27-2 1/2X12 PT 1KG

  
CÓD. DESCRIÇÃO/REFERÊNCIA EMB.  
1579 - PREGO BWG C/C 17X21-2X11 PT 1KG

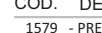
  
CÓD. DESCRIÇÃO/REFERÊNCIA EMB.  
1580 - PREGO BWG C/C 17X27-2 1/2X11 PT 1KG

  
CÓD. DESCRIÇÃO/REFERÊNCIA EMB.  
1581 - PREGO BWG C/C 18X21-2X10 PT 1KG

  
CÓD. DESCRIÇÃO/REFERÊNCIA EMB.  
1582 - PREGO BWG C/C 18X24-2 1/4X10 PT 1KG

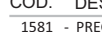
  
CÓD. DESCRIÇÃO/REFERÊNCIA EMB.  
1583 - PREGO BWG C/C 18X27-2 1/2X10 PT 1KG

  
CÓD. DESCRIÇÃO/REFERÊNCIA EMB.  
1584 - PREGO BWG C/C 18X30-2 3/4X10 PT 1KG

  
CÓD. DESCRIÇÃO/REFERÊNCIA EMB.  
5585 - PREGO BWG C/C 19X15-1 1/4X9 PT 1KG

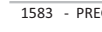
  
CÓD. DESCRIÇÃO/REFERÊNCIA EMB.  
5584 - PREGO BWG C/C 19X27-2 1/2X9 PT 1KG



cordas

# FIRMEZA

## CORDA CARRETEL COLORIDA



CÓD.	DESCRIÇÃO/REFERÊNCIA	EMB.
3365	- CORDA PET CARRETEL COLOR 230MT 04MM	UN
3366	- CORDA PET CARRETEL COLOR 123MT 06MM	UN
3367	- CORDA PET CARRETEL COLOR 230MT 08MM	UN
3368	- CORDA PET CARRETEL COLOR 165MT 10MM	UN
3369	- CORDA PET CARRETEL COLOR 105MT 12MM	UN
4724	- CORDA PET CARRETEL COLOR 155MT 5MM	UN
4723	- CORDA PET CARRETEL COLOR 400MT 3MM	UN

## CORDA CARRETEL BRANCA



CÓD.	DESCRIÇÃO/REFERÊNCIA	EMB.
4715	- CORDA PET CARRETEL BR 230MT 04MM	UN
4716	- CORDA PET CARRETEL BR 130MT 06MM	UN
4717	- CORDA PET CARRETEL BR 240MT 08MM	UN
4718	- CORDA PET CARRETEL BR 165MT 10MM	UN
4719	- CORDA PET CARRETEL BR 105MT 12MM	UN

## KIT EXPOSITOR



CÓD.	DESCRIÇÃO/REFERÊNCIA	EMB.
1429	- KIT EXPOSITOR FIRMEZA	UN

## CORDA ROLO



CÓD.	DESCRIÇÃO/REFERÊNCIA	EMB.
3370	- CORDA PET VERDE 04MM - 460MTS TRAD	RL
3371	- CORDA PET VERDE 06MM - 260MTS TRAD	RL
3372	- CORDA PET VERDE 08MM - 230MTS TRAD	RL
3373	- CORDA PET VERDE 10MM - 165MTS TRAD	RL
3374	- CORDA PET VERDE 12MM - 105MTS TRAD	RL

## CORDA CHATA



CÓD.	DESCRIÇÃO/REFERÊNCIA	EMB.
4720	- CORDA PET CHATA VM C/MESCLA 16MM - 200MTS	UN
4721	- CORDA PET CHATA VM C/MESCLA 22MM - 125MTS	UN

## CORDA PET CARRETEL VERDE



CÓD.	DESCRIÇÃO/REFERÊNCIA	EMB.
4498	- CORDA PET CARRETEL VERDE 230MT 8MM	UN



### FERRADURA FILETE



CÓD.	DESCRIÇÃO/REFERÊNCIA	EMB.
5237	- FERRADURA FILETE FG N°0	JG
5233	- FERRADURA FILETE FG N°00	JG
5234	- FERRADURA FILETE FG N°1	JG
5238	- FERRADURA FILETE FG N°2	JG
5235	- FERRADURA FILETE FG N°3	JG
5239	- FERRADURA FILETE FG N°4	JG
5236	- FERRADURA FILETE FG N°5	JG

### FERRADURA LG S/RAMPÃO



CÓD.	DESCRIÇÃO/REFERÊNCIA	EMB.
4892	- FERRADURA LG N°0 S/RAMPAO	JG
4891	- FERRADURA LG N°00 S/RAMPAO	JG
4890	- FERRADURA LG N°000 S/RAMPAO	JG
4893	- FERRADURA LG N°1 S/RAMPAO	JG
4894	- FERRADURA LG N°2 S/RAMPAO	JG
4895	- FERRADURA LG N°3 S/RAMPAO	JG
4896	- FERRADURA LG N°4 S/RAMPAO	JG
4897	- FERRADURA LG N°5 S/RAMPAO	JG

### FERRADURA NG S/RAMPÃO



CÓD.	DESCRIÇÃO/REFERÊNCIA	EMB.
4900	- FERRADURA NG N°0 S/RAMPAO	JG
4899	- FERRADURA NG N°00 S/RAMPAO	JG
4898	- FERRADURA NG N°000 S/RAMPAO	JG
4901	- FERRADURA NG N°1 S/RAMPAO	JG
4902	- FERRADURA NG N°2 S/RAMPAO	JG
4903	- FERRADURA NG N°3 S/RAMPAO	JG
4904	- FERRADURA NG N°4 S/RAMPAO	JG
4905	- FERRADURA NG N°5 S/RAMPAO	JG

### FERRADURA NGRP COM RAMPÃO



CÓD.	DESCRIÇÃO/REFERÊNCIA	EMB.
4911	- FERRADURA NGRP N°0 C/RAMPAO	JG
4910	- FERRADURA NGRP N°00 C/RAMPAO	JG
4909	- FERRADURA NGRP N°000 C/RAMPAO	JG
4912	- FERRADURA NGRP N°1 C/RAMPAO	JG
4913	- FERRADURA NGRP N°2 C/RAMPAO	JG
4914	- FERRADURA NGRP N°3 C/RAMPAO	JG
4915	- FERRADURA NGRP N°4 C/RAMPAO	JG
4916	- FERRADURA NGRP N°5 C/RAMPAO	JG

### CRAVO FB



COD.	DESCRIÇÃO/REFERÊNCIA	EMB.
4906	- CRAVO FB E-3 CX C/250 PÇS	CX
4907	- CRAVO FB E-4 CX C/250 PÇS	CX
5240	- CRAVO FB E-5 CX C/250 PÇS	CX

### CRAVO FB RH



COD.	DESCRIÇÃO/REFERÊNCIA	EMB.
4908	- CRAVO FB RH-4,5 CX C/250	CX

# LONAX<sup>®</sup>

## A marca da lona

### LONA AGRO



COD.	DESCRIÇÃO/REFERÊNCIA	EMB.
6453	- LONA AGRO LONAX 4X100 40KG REF. 150	RL
6460	- LONA AGRO LONAX 4X100 48KG REF. 168	RL
6757	- LONA AGRO LONAX 6X50 30KG REF. 150	RL
6756	- LONA AGRO LONAX 6X50 36KG REF. 173	RL
6459	- LONA AGRO LONAX 6X50 45KG REF. 210	RL
6452	- LONA AGRO LONAX 6X100 60KG REF. 150	RL
6755	- LONA AGRO LONAX 6X100 72KG REF. 173	RL
6456	- LONA AGRO LONAX 6X100 90KG REF. 210	RL
6457	- LONA AGRO LONAX 8X50 40KG REF. 150	RL
6451	- LONA AGRO LONAX 8X100 80KG REF. 150	RL
6754	- LONA AGRO LONAX 8X100 96KG REF. 178	RL
6455	- LONA AGRO LONAX 8X100 120KG REF. 210	RL
6454	- LONA AGRO LONAX 10X50 75KG REF. 300	RL
6458	- LONA AGRO LONAX 12X50 90KG REF. 300	RL

### LONA PRETA LONAX



COD.	DESCRIÇÃO/REFERÊNCIA	EMB.
6464	- LONA PRETA LONAX 4X100 30KG REF. 110	RL
6463	- LONA PRETA LONAX 4X100 36KG REF. 126	RL
6461	- LONA PRETA LONAX 4X100 40KG REF. 150	RL
6462	- LONA PRETA LONAX 4X110 40KG REF. 135	RL
6759	- LONA PRETA LONAX 6X100 54KG REF. 140	RL
6760	- LONA PRETA LONAX 6X100 72KG REF. 173	RL
6758	- LONA PRETA LONAX 8X100 60KG REF.129	RL
6465	- LONA PRETA LONAX 8X100 80KG REF. 150	RL

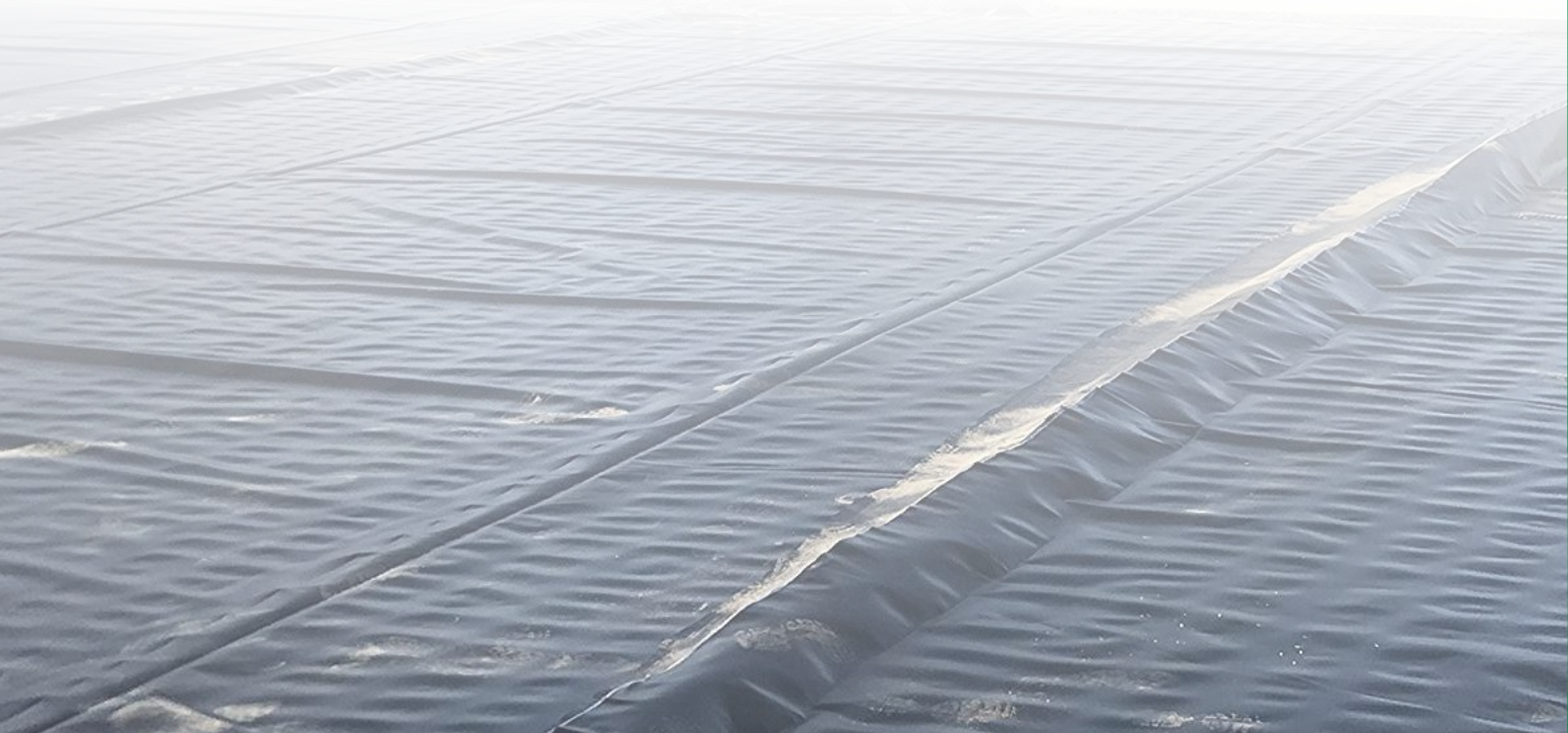



# FELTRIN<sup>®</sup>

## SEMENTES

### ALFACE VENERANDA



CÓD.	DESCRIÇÃO/REFERÊNCIA	EMB.
****	SEME FELTRIN ALFACE VENERANDA	PT25
3395	SEME FELTRIN ALFACE VENERANDA	PT10
7349	SEMENTE 0967 ALFACE VENERANDA SF.72 5000SEM SC	

### ALFACE MONICA



CÓD.	DESCRIÇÃO/REFERÊNCIA	EMB.
2490	SEME FELTRIN ALFACE MONICA SF	25PT
2731	SEME FELTRIN ALFACE MONICA SF 31	LT1
2616	SEME FELTRIN ALFACE MONICA	PT10

### ALFACE AMERICANA



CÓD.	DESCRIÇÃO/REFERÊNCIA	EMB.
2521	SEME FELTRIN ALFACE AMER. G. LARGOS GL	PT25
****	SEME FELTRIN ALFACE AMER. G. LARGOS GL	PT10

### ALFACE BARBA DE VERÃO



CÓD.	DESCRIÇÃO/REFERÊNCIA	EMB.
2523	SEME FELTRIN ALFACE BABA DE VERAO MANT	PT25

### ALFACE CINDERELA



CÓD.	DESCRIÇÃO/REFERÊNCIA	EMB.
2535	SEME FELTRIN ALFACE CINDERELA	PT25
2732	SEME FELTRIN ALFACE CINDERELA EMB 50G	LT1
2624	SEME FELTRIN ALFACE CINDERELA	PT10

### ALFACE RAFAELA



CÓD.	DESCRIÇÃO/REFERÊNCIA	EMB.
2739	SEME FELTRIN ALFACE RAFAELA AMERICANA	PT25
2613	SEME FELTRIN ALFACE RAFAELA AMERICANA	PT10

### ALFACE GREEN SALADA BOWL



CÓD.	DESCRIÇÃO/REFERÊNCIA	EMB.
2488	SEME FELTRIN ALFACE M. GREEN SALAD BOWL	PT25
4671	SEME FELTRIN ALFACE M. GREEN SALAD BOWL	PT10

### ALFACE SIMPSON

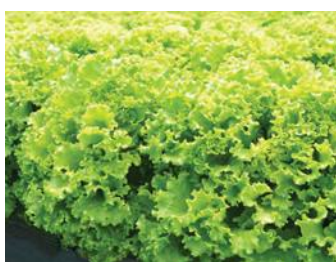

CÓD.	DESCRIÇÃO/REFERÊNCIA	EMB.
2738	SEME FELTRIN ALFACE SIMPSON SEME P	PT25
2752	SEME FELTRIN ALFACE SIMPSON SEME P	PT10

### ALFACE REGINA

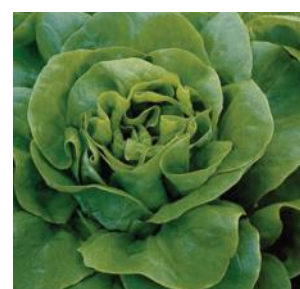

CÓD.	DESCRIÇÃO/REFERÊNCIA	EMB.
2528	SEME FELTRIN ALFACE REGINA	PT25
4673	SEME FELTRIN ALFACE REGINA	PT10

**ALFACE ROMANELA**



CÓD.	DESCRIÇÃO/REFERÊNCIA	EMB.
3079	SEME FELTRIN ALFACE ROMANELA	PT10

**ALFACE BETÂNIA**



CÓD.	DESCRIÇÃO/REFERÊNCIA	EMB.
4496	SEME FELTRIN ALFACE BETÂNIA	PT25
4819	SEME FELTRIN ALFACE BETÂNIA	PT10

**CHICÓRIA GIGANTE BARBARELLA**

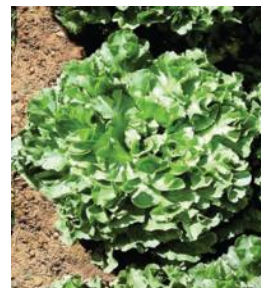

CÓD.	DESCRIÇÃO/REFERÊNCIA	EMB.
3220	SEME FELTRIN CHICÓRIA GIG. BARBARELLA	PT25

**ALFACE ELISABETH**



CÓD.	DESCRIÇÃO/REFERÊNCIA	EMB.
4746	SEME FELTRIN ALFACE ELISABETH	PT10

**ALFACE CROCANTELA**



CÓD.	DESCRIÇÃO/REFERÊNCIA	EMB.
4531	SEME FELTRIN ALFACE CROCANTELA	PT10

**ALFACE GRAND RAPIDS**

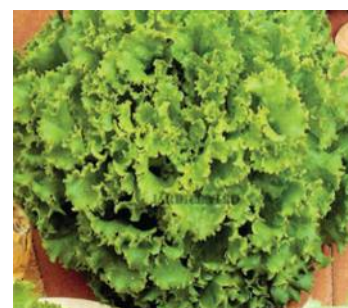

CÓD.	DESCRIÇÃO/REFERÊNCIA	EMB.
4670	SEME FELTRIN ALFACE GRAND RAPIDS TBR	PT10
2487	SEME FELTRIN ALFACE GRAND RAPIDS TBR	PT25

**MOSTARDA LISA DA FLORIDA**



CÓD.	DESCRIÇÃO/REFERÊNCIA	EMB.
2504	SEME FELTRIN MOSTARDA LISA DA FLORIDA 25PT	
3062	SEME FELTRIN MOSTARDA LISA DA FLORIDA 10PT	

**ESPINAFRE NOVA ZELÂNDIA**



CÓD.	DESCRIÇÃO/REFERÊNCIA	EMB.
2499	SEME FELTRIN ESPINAFRE NOVA ZELANDIA	25PT

**AGRIÃO LUMIAR**

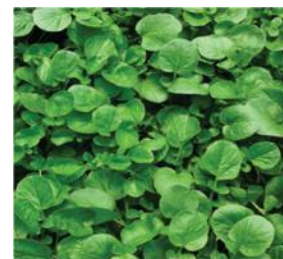

CÓD.	DESCRIÇÃO/REFERÊNCIA	EMB.
3045	SEME FELTRIN AGRIÃO LUMIAR	PT25

**COUVE FLOR PIRACICABA PRE. SF**



CÓD.	DESCRIÇÃO/REFERÊNCIA	EMB.
****	SEME FELTRIN COUVE FLOR PIRA. PRE.SF	PT25
3059	SEME FELTRIN COUVE FLOR PIRA. PRE.SF	PT10
5376	SEME FELTRIN COUVE FLOR PIRA. PRE.SF	LT1

**REPOLHO C. DE BOI GIGANTE**



CÓD.	DESCRIÇÃO/REFERÊNCIA	EMB.
2514	SEME FELTRIN REPOLHO C. DE BOI GIG.	PT25
5354	SEME FELTRIN REPOLHO C. DE BOI GIG.	PT10

**COUVE FLOR SF HIBRIDO**



CÓD.	DESCRIÇÃO/REFERÊNCIA	EMB.
4262	SEME FELTRIN COUVE FLOR SF 1758 HIB	UN



**ALMEIRÃO PÃO DE AÇÚCAR**



CÓD.	DESCRIÇÃO/REFERÊNCIA	EMB.
3046	SEME FELTRIN PÃO DE AÇÚCAR	PT25
3057	SEME FELTRIN PÃO DE AÇÚCAR	PT10

**COUVE FLOR DAS QUATRO ESTAÇÕES**



CÓD.	DESCRIÇÃO/REFERÊNCIA	EMB.
2498	SEME FELTRIN COUVE FLOR DAS QUATRO EST	PT25
2746	SEME FELTRIN COUVE FLOR DAS QUATRO EST	PT10

**COUVE BROC. CALABRÊS DE CABAÇA**



CÓD.	DESCRIÇÃO/REFERÊNCIA	EMB.
2524	SEME FELTRIN COUVE BROCOLIS C DE CABE	PT25
3882	SEME FELTRIN COUVE BROCOLIS C DE CABE	PT10

**COUVE BROC. RAMOSO SANTANA**



CÓD.	DESCRIÇÃO/REFERÊNCIA	EMB.
2495	SEME FELTRIN COUVE BROC RAMOSO SANTANA	PT25
5258	SEME FELTRIN COUVE BROC RAMOSO SANTANA	PT10

**COUVE MANTEIGA**



CÓD.	DESCRIÇÃO/REFERÊNCIA	EMB.
2496	SEME FELTRIN COUVE MANTEIGA	PT25
2619	SEME FELTRIN COUVE MANTEIGA	PT10
3031	SEME FELTRIN COUVE MANTEIGA 50G	LT1

**COUVE MANTEIGA LEGITIMA PÉ ALTO**



CÓD.	DESCRIÇÃO/REFERÊNCIA	EMB.
2545	SEMEN. FELTRIN COUVE MANTEIGA L PÉ ALTO	PT25
****	SEMEN. FELTRIN COUVE MANTEIGA L PÉ ALTO	PT10

**REPOLHO 60 DIAS**



CÓD.	DESCRIÇÃO/REFERÊNCIA	EMB.
2513	SEME FELTRIN REPOLHO 60 DIAS	PT25
3066	SEME FELTRIN REPOLHO 60 DIAS	PT10
5208	SEME FELTRIN REPOLHO 60 DIAS EMB.100	LT1
5257	SEME FELTRIN REPOLHO 60 DIAS EMB.50	LT1

**REPOLHO CORAÇÃO DE BOI**



CÓD.	DESCRIÇÃO/REFERÊNCIA	EMB.
2514	SEME FELTRIN REPOLHO C DE BOI GIGANTE	PT25
5354	SEME FELTRIN REPOLHO C DE BOI GIGANTE	PT10

**REPOLHO ROXO**



CÓD.	DESCRIÇÃO/REFERÊNCIA	EMB.
2515	SEME FELTRIN REPOLHO ROXO MAMMOUTH	PT25
****	SEME FELTRIN REPOLHO ROXO MAMMOUTH	PT10

**COENTRO VERDÃO**



CÓD.	DESCRIÇÃO/REFERÊNCIA	EMB.
2526	SEME FELTRIN COENTRO VERDAO SF	PT25
2611	SEME FELTRIN COENTRO VERDAO SF	PT10
3706	SEME FELTRIN COENTRO VERDÃO 5KG	BALDE
3810	SEME FELTRIN COENTRO VERDÃO 100G	UN
3879	SEME FELTRIN COENTRO VERDÃO EMB 500G	UN
4995	SEME FELTRIN COENTRO VERDÃO EMB 50G	UN

**RÚCULA APRECIATTA F. GIGANTE**



CÓD.	DESCRIÇÃO/REFERÊNCIA	EMB.
2539	SEME FELTRIN RUCULA APRECIATTA F. LARG	PT25
2625	SEME FELTRIN RUCULA APRECIATTA F. LARG	PT10
3037	SEME FELTRIN RUCULA APRECIATTA F. LARG	LT1

**COENTRO PACIFICO**



CÓD.	DESCRIÇÃO/REFERÊNCIA	EMB.
2550	SEME FELTRIN COENTRO PACIFICO	PT25
3084	SEME FELTRIN COENTRO PACIFICO	PT10

**RUCULA CULTIVADA**



CÓD.	DESCRIÇÃO/REFERÊNCIA	EMB.
2516	SEME FELTRIN RUCULA CULTIVADA	PT25
3067	SEME FELTRIN RUCULA CULTIVADA	PT10
5379	SEME FELTRIN RUCULA CULTIVADA 50G	LT1

**SALSA GRAÚDA PORTUGUESA**



CÓD.	DESCRIÇÃO/REFERÊNCIA	EMB.
2551	SEME FELTRIN SALSA GRAUDA PORT NOVA S	PT25
3085	SEME FELTRIN SALSA GRAUDA PORT NOVA S	PT10
3038	SEME FELTRIN SALSA GRAUDA PORT NOVA 50G	LT1

**SALSA LISA**



CÓD.	DESCRIÇÃO/REFERÊNCIA	EMB.
2517	SEME FELTRIN SALSA LISA	PT25
3068	SEME FELTRIN SALSA LISA	PT10

**CEBOLINHA NEBUKA**



CÓD.	DESCRIÇÃO/REFERÊNCIA	EMB.
2492	SEME FELTRIN CEBOLINHA T.A.EVER NEBUKA	PT25
2618	SEME FELTRIN CEBOLINHA T.A.EVER NEBUKA	PT10
3029	SEME FELTRIN CEBOLINHA T.A.EVER NEBUKA	LT1

**ALHO PORÓ**



CÓD.	DESCRIÇÃO/REFERÊNCIA	EMB.
2486	SEME FELTRIN ALHO PORRO DE CAREN	PT25
2743	SEME FELTRIN ALHO PORRO DE CAREN	PT10

**FEIJÃO TEMPESTA**



CÓD.	DESCRIÇÃO/REFERÊNCIA	EMB.
3082	SEME FELTRIN FEIJAO TEMPESTA	PT 10
5377	SEME FELTRIN 1005 FEIJAO TEMPESTA 1KG	UN

**SALSA CRESPA EXTRA**



CÓD.	DESCRIÇÃO/REFERÊNCIA	EMB.
4271	SEME FELTRIN SALSA CRESPA EXTRA	PT25
****	SEME FELTRIN SALSA CRESPA EXTRA	PT10

**AIPO TALL UTAH**

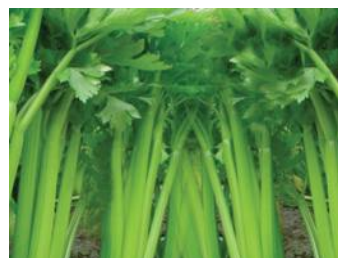

CÓD.	DESCRIÇÃO/REFERÊNCIA	EMB.
3880	SEME FELTRIN AIPO TALL UTAH	PT25
3881	SEME FELTRIN AIPO TALL UTAH	PT10

**MILHO P/ PIPOCA AMERICANO**



CÓD.	DESCRIÇÃO/REFERÊNCIA	EMB.
****	SEME FELTRIN MILHO PIPOCA AMERICANO	PT25
3071	SEME FELTRIN MILHO PIPOCA AMERICANO	PT10

**ABOBORA KIOTO**



CÓD.	DESCRIÇÃO/REFERÊNCIA	EMB.
4104	SEME FELTRIN ABOB KYOTO EMB 250G	LT
2820	SEME FELTRIN ABOB KYOTO EMB 50G	LT
2741	SEME FELTRIN ABOB KYOTO	PT10

**ABOBORA MENINA BRASILEIRA PRECOCE**



CÓD.	DESCRIÇÃO/REFERÊNCIA	EMB.
2493	SEME FELTRIN ABOB.MENINA BRASILEIRA PRECO	PT25
3058	SEME FELTRIN ABOB.MENINA BRASILEIRA PRECO	PT10

**ABOBORA MENINA BRASILEIRA**



CÓD.	DESCRIÇÃO/REFERÊNCIA	EMB.
3044	SEME FELTRIN ABOB.MENINA BRASILEIRA	PT25

**ABOBORA DE TRONCO REDON. VERDE**



CÓD.	DESCRIÇÃO/REFERÊNCIA	EMB.
2482	SEME FELTRIN ABOB D TRONCO R.VERDE	PT25
****	SEME FELTRIN ABOB D TRONCO R.VERDE	PT10

**ABOBORA CASERTA ITALIANA**



CÓD.	DESCRIÇÃO/REFERÊNCIA	EMB.
2483	SEME FELTRIN ABOB CASERTA ITALIANA	PT25
2615	SEME FELTRIN ABOB CASERTA ITALIANA	PT10
2959	SEME FELTRIN ABOB CASERTA ITALIANA 50G	LT1
5582	SEME FELTRIN ABOB CASERTA ITALIANA 100G	LT1
4103	SEME FELTRIN ABOB CASERTA ITALIANA 250G	LT1

**MORANGA EXPOSIÇÃO**



CÓD.	DESCRIÇÃO/REFERÊNCIA	EMB.
2481	SEME FELTRIN MORANGA EXPOSICAO	PT25
3054	SEME FELTRIN MORANGA EXPOSICAO	PT10
3025	SEME FELTRIN MORANGA EXPOSICAO 50G	LT1

**ABOBORA GOIANINHA**



CÓD.	DESCRIÇÃO/REFERÊNCIA	EMB.
2484	SEME FELTRIN ABOB GOIANINHA	PT25

**ABOBORA XINGÓ JACAREZINHO**



CÓD.	DESCRIÇÃO/REFERÊNCIA	EMB.
2480	SEME FELTRIN ABOB X JACAREZINHO	PT25
2740	SEME FELTRIN ABOB X JACAREZINHO	PT10
2721	SEME FELTRIN ABOB X JACAREZINHO 50G	LT1

**MORANGA COROA**



CÓD.	DESCRIÇÃO/REFERÊNCIA
3230	SEME * FELTRIN 0136 MORANGA COROA PT10

**ABOBORA RAJADA SECA MELHORADA**



CÓD.	DESCRIÇÃO/REFERÊNCIA	EMB.
3394	SEME FELTRIN ABOBO. RAJADA SECA MELH.	PT25

**ABOBORA MARANHÃO**



CÓD.	DESCRIÇÃO/REFERÊNCIA	EMB.
3219	SEME FELTRIN ABOBORA MARANHÃO	PT25
3461	SEME FELTRIN ABOBORA MARANHÃO	PT10
4105	SEME FELTRIN ABOBORA MARANHÃO 250G	LT1

**ABOBORA HIROKO**



CÓD.	DESCRIÇÃO/REFERÊNCIA	EMB.
2757	SEME FELTRIN ABOB HIROKO	PT10
3217	SEME FELTRIN ABOB HIROKO 50G	LT1
4106	SEME FELTRIN ABOB HIROKO 250GL	LT1

**RABANETE CRIMSON GIGANTE**



CÓD.	DESCRIÇÃO/REFERÊNCIA	EMB.
2512	SEME FELTRIN RABANETE CRIMSON GIGANTE	PT25
3065	SEME FELTRIN RABANETE CRIMSON GIGANTE	PT10

**QUIABO SANTA CRUZ**



CÓD.	DESCRIÇÃO/REFERÊNCIA	EMB.
2511	SEME FELTRIN QUIABO SANTA CRUZ	PT25
2622	SEME FELTRIN QUIABO SANTA CRUZ	PT10
2963	SEME FELTRIN QUIABO SANTA CRUZ 100GR	UN
5378	SEME FELTRIN 0099 QUIABO SANTA CRUZ	1KG

**QUIABO VALENÇA**



CÓD.	DESCRIÇÃO/REFERÊNCIA	EMB.
3050	SEME FELTRIN QUIABO VALENÇA	PT25
4745	SEME FELTRIN QUIABO VALENÇA	PT10

**JILÓ REDONDO MORRO**



CÓD.	DESCRIÇÃO/REFERÊNCIA	EMB.
2534	SEME FELTRIN JILO REDONDO MORRO GRANDE	PT25
3074	SEME FELTRIN JILO REDONDO MORRO GRANDE	PT10
3034	SEME FELTRIN JILO REDONDO MORRO GRANDE 50G	LT1

**JILÓ COMPRIDO GRANDE RIO**



CÓD.	DESCRIÇÃO/REFERÊNCIA	EMB.
3223	SEME FELTRIN JILO COMPRIDO GRANDE RIO	PT25
3086	SEME FELTRIN JILO COMPRIDO GRANDE RIO	PT10

**CENOURA GIG. DE FLAKKER**



CÓD.	DESCRIÇÃO/REFERÊNCIA	EMB.
2494	SEME FELTRIN CENOURA GIG DE FLAKKER	PT25
2745	SEME FELTRIN CENOURA GIG DE FLAKKER	PT10

**CENOURA BRASILIA**



CÓD.	DESCRIÇÃO/REFERÊNCIA	EMB.
2530	SEME FELTRIN CENOURA BRASILIA IRECE	PT25
2623	SEME FELTRIN CENOURA BRASILIA IRECE	PT10
2962	SEME FELTRIN CENOURA BRASILIA IRECE 50G	LT1
3530	SEME FELTRIN CENOURA BRASILIA IRECE 100G	LT1
5375	SEME FELTRIN CENOURA BRASILIA IRECE 250G	LT1

**CENOURA NANTES MILENA**



CÓD.	DESCRIÇÃO/REFERÊNCIA	EMB.
3789	SEME FELTRIN CENOURA NANTES MILENA	PT25
3790	SEME FELTRIN CENOURA NANTES MILENA	PT10

**MAXIXE LISO CALCUTA**



CÓD.	DESCRIÇÃO/REFERÊNCIA	EMB.
2540	SEME FELTRIN MAXIXE LISO CALCUTA	PT25
2626	SEME FELTRIN MAXIXE LISO CALCUTA	PT10
3041	SEME FELTRIN MAXIXE LISO CALCUTA 50G	LT1
4742	SEME FELTRIN MAXIXE LISO CALCUTA 100G	LT1

**MAXIXE DO NORTE**



CÓD.	DESCRIÇÃO/REFERÊNCIA	EMB.
2620	SEME FELTRIN 0053 MAXIXE DO NORTE	PT10

**MELÃO AMARELO**



CÓD.	DESCRIÇÃO/REFERÊNCIA	EMB.
2500	SEME FELTRIN MELAO AMARELO	PT25
****	SEME FELTRIN MELAO AMARELO	PT10
5490	SEME FELTRIN MELAO AMARELO 100G	LT1

**MARACUJÁ AMARELO**



CÓD.	DESCRIÇÃO/REFERÊNCIA	EMB.
2522	SEME FELTRIN MARACUJA AMARELO	PT25
2750	SEME FELTRIN MARACUJA AMARELO	PT10

**MAMÃO FORMOSA**



CÓD.	DESCRIÇÃO/REFERÊNCIA	EMB.
2527	SEME FELTRIN MAMAO FORMOSA	PT25
****	SEME FELTRIN MAMAO FORMOSA	PT10

**MAMÃO OURO**



CÓD.	DESCRIÇÃO/REFERÊNCIA	EMB.
2790	SEME FELTRIN MAMAO OURO	PT25
2817	SEME FELTRIN MAMAO OURO	PT10

**MELANCIA CHARLESTON GRAY**

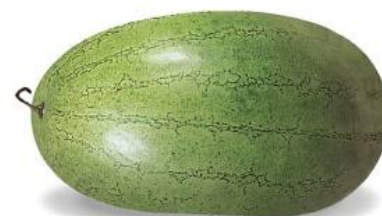

CÓD.	DESCRIÇÃO/REFERÊNCIA	EMB.
2501	SEME FELTRIN MELANCIA CHARLESTON GRAY	PT25
3061	SEME FELTRIN MELANCIA CHARLESTON GRAY	PT10
3035	SEME FELTRIN MELANCIA CHARLESTON GRAY 50G	LT1
3532	SEME FELTRIN MELANCIA CHARLESTON GRAY 100G	LT1
4108	SEME FELTRIN MELANCIA CHARLESTON GRAY 250G	LT1

**MELANCIA FAIRFAX**



CÓD.	DESCRIÇÃO/REFERÊNCIA	EMB.
2502	SEME FELTRIN MELANCIA FAIRFAX	PT25
2816	SEME FELTRIN MELANCIA FAIRFAX	PT10
3302	SEME FELTRIN MELANCIA FAIRFAX 50G	LT1

**MELANCIA CRIMSON SWEET**



CÓD.	DESCRIÇÃO/REFERÊNCIA	EMB.
2552	SEME FELTRIN MELANCIA CRIMSON SWEET	PT25
2884	SEME FELTRIN MELANCIA CRIMSON SWEET	PT10
2733	SEME FELTRIN MELANCIA CRIMSON SWEET 50G	LT1
3533	SEME FELTRIN MELANCIA CRIMSON SWEET 100G	LT1
4109	SEME FELTRIN MELANCIA CRIMSON SWEET 250G	LT1

**MELANCIA CRIMSON SELECT PLUS**



CÓD.	DESCRIÇÃO/REFERÊNCIA	EMB.
****	SEME FELTRIN MELANCIA CRIMSON SEL PLUS	PT25
2614	SEME FELTRIN MELANCIA CRIMSON SEL PLUS	PT10
2902	SEME FELTRIN MELANCIA CRIMSON SEL PLUS 50G	LT1

**MELANCIA GONGO**

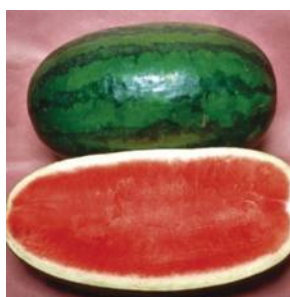

CÓD.	DESCRIÇÃO/REFERÊNCIA	EMB.
2737	SEME FELTRIN MELANCIA CONGO	PT25
4672	SEME FELTRIN MELANCIA CONGO	PT10

**PEPINO VERDE COMPRIDO**



CÓD.	DESCRIÇÃO/REFERÊNCIA	EMB.
2505	SEME FELTRIN PEPINO VERDE COMPRIDO	PT25
2747	SEME FELTRIN PEPINO VERDE COMPRIDO	PT10

**PEPINO AODAI**



CÓD.	DESCRIÇÃO/REFERÊNCIA	EMB.
2546	SEME FELTRIN PEPINO AODAI	PT25
3081	SEME FELTRIN PEPINO AODAI	PT10

**PEPINO ESMERALDA CAIPIRA**



CÓD.	DESCRIÇÃO/REFERÊNCIA	EMB.
2553	SEME FELTRIN PEPINO ESMERALDA TIPO	PT25
****	SEME FELTRIN PEPINO ESMERALDA TIPO	PT10
4743	SEME FELTRIN PEPINO ESMERALDA TIPO 50G	LT1

**PEPINO WISCONSIN SMR58**



CÓD.	DESCRIÇÃO/REFERÊNCIA	EMB.
2903	SEME FELTRIN PEPINO WISCONSIN SMR58/C	PT25

**BETERRABA KATRINA**

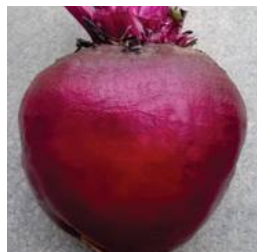

CÓD.	DESCRIÇÃO/REFERÊNCIA	EMB.
2503	SEME FELTRIN BETERRABA KATRINA	PT25
2815	SEME FELTRIN BETERRABA KATRINA	PT10
2961	SEME FELTRIN BETERRABA KATRINA 50G	LT1
2960	SEME FELTRIN BETERRABA KATRINA 100G	LT1
4107	SEME FELTRIN BETERRABA KATRINA 250G	LT1

**BETERRABA MARTE WONDER**



CÓD.	DESCRIÇÃO/REFERÊNCIA	EMB.
2491	SEME FELTRIN BETERRABA MART.E WONDER	PT25
2617	SEME FELTRIN BETERRABA MART.E WONDER	PT10

**BERIJELA EMBU**



CÓD.	DESCRIÇÃO/REFERÊNCIA	EMB.
3788	SEME FELTRIN BERIJELA EMBU	PT25
****	SEME FELTRIN BERIJELA EMBU	PT10

**PIMENTA BICO**



CÓD.	DESCRIÇÃO/REFERÊNCIA	EMB.
2542	SEME FELTRIN PIMENTA BICO	25PT

**PEPINO KAWAII HIBRIDO**



CÓD.	DESCRIÇÃO/REFERÊNCIA	EMB.
7308	SEMENTE 1036 PEPINO KAWAII HIBRIDO	PT10

**PIMENTA CUBANELA**



CÓD.	DESCRIÇÃO/REFERÊNCIA	EMB.
3222	SEME FELTRIN PIMENTA CUBANELA	PT25



CÓD.	DESCRIÇÃO/REFERÊNCIA	EMB.
3053	SEME FELTRIN PIMENTA TEKILA	25PT

**PIMENTA CHAPÉU DE BISBO**



CÓD.	DESCRIÇÃO/REFERÊNCIA	EMB.
2519	SEME FELTRIN PIMENTA CHAPEU DE BISPO	PT25

**PIMENTA DOCE COMPRIDO**



CÓD.	DESCRIÇÃO/REFERÊNCIA	EMB.
2510	SEME FELTRIN PIMENTA DOCE COMPRIDO COM	PT25

**PIMENTA LUNA**



CÓD.	DESCRIÇÃO/REFERÊNCIA	EMB.
2541	SEME FELTRIN PIMENTA LUNA	PT25

**PIMENTA MALAGUETA**



CÓD.	DESCRIÇÃO/REFERÊNCIA	EMB.
2509	SEME FELTRIN PIMENTA MALAGUETA	PT25

**PIMENTA MALAGUETINHA**



CÓD.	DESCRIÇÃO/REFERÊNCIA	EMB.
2543	SEME FELTRIN PIMENTA MALAGUETINHA	PT25

**PIMENTA VULCÃO**



CÓD.	DESCRIÇÃO/REFERÊNCIA	EMB.
2905	SEME FELTRIN PIMENTA VULCAO	PT25

**PIMENTÃO ALL BIG**



CÓD.	DESCRIÇÃO/REFERÊNCIA	EMB.
3049	SEME FELTRIN PIMENTAO ALL BIG	PT25
****	SEME FELTRIN PIMENTAO ALL BIG	PT10

**PIMENTÃO AMARELO**



CÓD.	DESCRIÇÃO/REFERÊNCIA	EMB.
2520	SEME FELTRIN PIMENTAO AMARELO SF	PT25
2749	SEME FELTRIN PIMENTAO AMARELO SF	PT10

**PIMENTÃO CASCA DURA**



CÓD.	DESCRIÇÃO/REFERÊNCIA	EMB.
2508	SEME FELTRIN PIMENTAO CASCA DURA IKEDA	PT25
2621	SEME FELTRIN PIMENTAO CASCA DURA IKEDA	PT10
2982	SEME FELTRIN PIMENTAO CASCA DURA IKEDA 50G	LT1
5207	SEME FELTRIN PIMENTAO CASCA DURA IKEDA 100G	LT1

**PIMENTÃO RUBI GIGANTE**



CÓD.	DESCRIÇÃO/REFERÊNCIA	EMB.
2507	SEME FELTRIN PIMENTAO RUBI GIGANTE	PT25
****	SEME FELTRIN PIMENTAO RUBI GIGANTE	PT10

**PIMENTÃO YOLO WONDER**



CÓD.	DESCRIÇÃO/REFERÊNCIA	EMB.
2506	SEME FELTRIN PIMENTAO YOLO WONDER	PT25
3063	SEME FELTRIN PIMENTAO YOLO WONDER	PT10

**GRAMA BERMUDA**



CÓD.	DESCRIÇÃO/REFERÊNCIA	EMB.
2532	SEME FELTRIN GRAMA BERMUDA BERMUDA	25PT

**TOMATE BARTÔ**



CÓD.	DESCRIÇÃO/REFERÊNCIA	EMB.
4441	SEM. FELTRIN TOMATE BARTÔ	PT25
4443	SEM. FELTRIN TOMATE BARTÔ	PT10
4816	SEM. FELTRIN TOMATE BARTÔ 50G	LT1

**TOMATE SANTA CRUZ**



CÓD.	DESCRIÇÃO/REFERÊNCIA	EMB.
2518	SEME FELTRIN TOMATE STA CRUZ KADA GIG	25PT
2748	SEME FELTRIN TOMATE STA CRUZ KADA GIG	PT10

**TOMATE CAROLINA**



CÓD.	DESCRIÇÃO/REFERÊNCIA	EMB.
2529	SEME FELTRIN TOMATE CAROLINA	25PT
2753	SEME FELTRIN TOMATE CAROLINA	PT10

**TOMATE CAÚCHO**



CÓD.	DESCRIÇÃO/REFERÊNCIA	EMB.
3069	SEME FELTRIN TOMATE GAUCHO M. NOVA	PT10

**TOMATE CORAÇÃO DE BOI**



CÓD.	DESCRIÇÃO/REFERÊNCIA	EMB.
3070	SEME FELTRIN TOMATE CORAÇÃO DE BOI	PT10

**TOMATE SANTA CLARA**



CÓD.	DESCRIÇÃO/REFERÊNCIA	EMB.
3072	SEME FELTRIN TOMATE SANTA CLARA	PT10

**ALFACE BRUNELA**



CÓD.	DESCRIÇÃO/REFERÊNCIA	EMB.
4530	SEME FELTRIN ALFACE BRUNELA	PT10

**ALFACE RUBINELA**



CÓD.	DESCRIÇÃO/REFERÊNCIA	EMB.
3080	SEME FELTRIN ALFACE RUBINELA	PT10

**ALFACE MIRELLA**



CÓD.	DESCRIÇÃO/REFERÊNCIA	EMB.
2964	SEME FELTRIN ALFACE MIRELLA	PT10



**CEBOLA IPA ROXA**



CÓD.	DESCRIÇÃO/REFERÊNCIA	EMB.
2544	SEME FELTRIN CEBOLA IPA ROXA	PT25
2756	SEME FELTRIN CEBOLA IPA ROXA	PT10

**CEBOLA RUIVA**



CÓD.	DESCRIÇÃO/REFERÊNCIA	EMB.
4818	SEME FELTRIN CEBOLA RUIVA	PT25
4817	SEME FELTRIN CEBOLA RUIVA	PT10

**CEBOLA IPA**



CÓD.	DESCRIÇÃO/REFERÊNCIA	EMB.
2533	SEME FELTRIN CEBOLA IPA 11	PT25
2754	SEME FELTRIN CEBOLA IPA 11	PT10
5206	SEME FELTRIN CEBOLA IPA 11 500G	LT1

**CEBOLA CREOLE ROXA**



CÓD.	DESCRIÇÃO/REFERÊNCIA	EMB.
3047	SEME FELTRIN CEBOLA RED CREOLE C. ROXA	PT25
****	SEME FELTRIN CEBOLA RED CREOLE C. ROXA	PT10

**CEBOLA BRANCA RAINHA**



CÓD.	DESCRIÇÃO/REFERÊNCIA	EMB.
2904	SEME FELTRIN CEBOLA BR RAINHA P.CO	PT25

**MILHO SUPER DOCE**

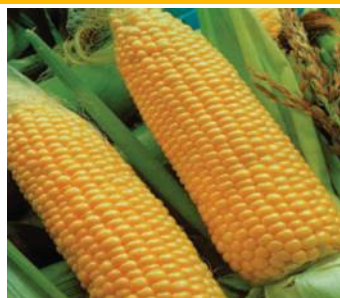

CÓD.	DESCRIÇÃO/REFERÊNCIA	EMB.
5245	SEM. FELTRIN MILHO SUPER DOCE ARUBA	50G UN
4439	SEM. FELTRIN MILHO SUPER DOCE ARUBA	100G UN
5246	SEM. FELTRIN MILHO SUPER DOCE ARUBA	500G UN
4440	SEM. FELTRIN MILHO SUPER DOCE ARUBA	1KG UN

**CRAVINA SINGELA SORGIDA**



CÓD. DESCRIÇÃO/REFERÊNCIA EMB.  
2794 SEME FELTRIN 0216 CRAVINA SINGELA SOR HED PT20

**PETÚNIA ANÃ COMPACTA SOR.**



CÓD. DESCRIÇÃO/REFERÊNCIA EMB.  
2798 SEME FELTRIN 0291 PETUNIA ANA COMPACTA SOR PT20

**AMOR PERFEITO SORTIDO**



CÓD. DESCRIÇÃO/REFERÊNCIA EMB.  
2804 SEME FELTRIN 0439 AMOR PERFEITO SORTIDO PT20

**AMOR PERFEITO SORTIDO**



CÓD. DESCRIÇÃO/REFERÊNCIA EMB.  
2984 SEME FELTRIN 0286 AMOR PERF.SORT.GI.SUI.C.M PT20

**BELA DA MANHA TRICOLOR**



CÓD. DESCRIÇÃO/REFERÊNCIA EMB.  
3229 SEME FELTRIN BELA DA MANHA TRICOLOR S. PT20

**ALECRIM ORVALHO DO MAR**



CÓD. DESCRIÇÃO/REFERÊNCIA EMB.  
2908 SEME FELTRIN 0630 ALECRIM ORVALHO DO MAR PT20

**COMINHO VERDADEIRO**



CÓD. DESCRIÇÃO/REFERÊNCIA EMB.  
2806 SEME FELTRIN 0606 COMINHO VERDADEIRO VERD. PT20

**SEGURELHA DE VERÃO**



CÓD. DESCRIÇÃO/REFERÊNCIA EMB.  
2808 SEME FELTRIN 0619 SEGURELHA-DE-VERAO SEGUR PT20

**ERVA DOCE FUNCHO DOCE DE FLOR**



CÓD. DESCRIÇÃO/REFERÊNCIA EMB.  
2807 SEME FELTRIN 0610 ERVA D.FUNCHO DOCE DE FLO PT20

**HORTELÃO OU MENTA PIPERITA**



CÓD. DESCRIÇÃO/REFERÊNCIA EMB.  
2906 SEME FELTRIN 0612 HORTELA OU MENTA PIPERITA PT20

**CRAVO CHABAUD GIGANTE BRANCO**



CÓD. 2796 DESCRIÇÃO/REFERÊNCIA SEME FELTRIN 0287 CRAVO CHABAUD SORTIDO EMB. PT20

**GIRASSOL DOBRADO ANÃO**



CÓD. 3226 DESCRIÇÃO/REFERÊNCIA SEME FELTRIN GIRASSOL DOB. ANÃO SUNG.A EMB. PT20

**MARGARIDA GIGANTE BRANCA**



CÓD. 3225 DESCRIÇÃO/REFERÊNCIA SEME FELTRIN MARGARIDA GIGANTE BRANCA EMB. PT20

**TITÔNIA GIRASSOL MEXICANO**



CÓD. 2805 DESCRIÇÃO/REFERÊNCIA SEME FELTRIN 3302 TITONIA GIRASSOL MEXICANO EMB. PT20

**CELOSIA - PLUMA CRISTA DE GALO**



CÓD. 2793 DESCRIÇÃO/REFERÊNCIA SEME FELTRIN 0212 CELOSIA-PLUM CRIS GALO AS EMB. PT20

**ÁSTER DA CHINA BUQUÊ SORTIDA**



CÓD. 3228 DESCRIÇÃO/REFERÊNCIA SEME FELTRIN ASTER DA CHINA BUQUE S.U EMB. PT20

**CRISÂNTEMO DOBRADO SORTIDO**



CÓD. 3224 DESCRIÇÃO/REFERÊNCIA SEME FELTRIN CRISANTEMO DOBRADO SORTIDO EMB. PT20

**ÁSTER DA CHINA DOBRADA SORTIDA**



CÓD. 3515 DESCRIÇÃO/REFERÊNCIA SEME FELTRIN ASTER DA C. DOBR. SORTI. A.B EMB. PT20

**VENÍDIO LARANJA**



CÓD. 4654 DESCRIÇÃO/REFERÊNCIA SEME FELTRIN VENIDIO LARANJA EMB. PT20

**CAMOMILA OU MAÇANILHA**



CÓD. 3403 DESCRIÇÃO/REFERÊNCIA SEME FELTRIN AMOR PERFEITO VERM. GIG. SUI. EMB. PT20

**AMOR PERFEITO AZUL GIG. SUIÇO**



CÓD. 3397 DESCRIÇÃO/REFERÊNCIA SEME FELTRIN AMOR PERFEITO AZUL GIG. SUI. EMB. PT20

**AMOR PERFEITO VERMELHO GIG. SUIÇO**



CÓD. 3398 DESCRIÇÃO/REFERÊNCIA SEME FELTRIN AMOR PERFEITO VERM. GIG. SUI. EMB. PT20

# DRIP - PLAN

## MANGUEIRA GOTEJO

## MANGUEIRA LISTRA AZUL CEGO



COD.	DESCRIÇÃO/REFERÊNCIA	EMB.
4806	- MANGUEIRA GOTEJO DRIP. 10 MIL - 1,6LH - 10CMX800M	RL
4807	- MANGUEIRA GOTEJO DRIP. 10 MIL - 1,6LH - 15CMX1000M	RL
4808	- MANGUEIRA GOTEJO DRIP. 10 MIL - 3,8LH - 20CMX1000M	RL
5244	- MANGUEIRA GOTEJO DRIP. 10 MIL - 1,6LH - 20CMX1000M	RL
4809	- MANGUEIRA GOTEJO DRIP. 10 MIL - 3,8LH - 30CMX1000M	RL
4810	- MANGUEIRA GOTEJO DRIP. 10 MIL - 3,8LH - 40CMX 1000M	RL
4811	- MANGUEIRA GOTEJO DRIP. 10 MIL - 3,8LH - 50CMX1000M	RL
5230	- MANGUEIRA GOTEJO DRIP. 6 MIL - 3,8LH - 20CMX1200M	RL
5231	- MANGUEIRA GOTEJO DRIP. 6 MIL - 3,8LH - 30CMX1200M	RL
4833	- MANGUEIRA GOTEJO DRIP. 8 MIL - 1,6LH - 10CMX800M	RL
4834	- MANGUEIRA GOTEJO DRIP. 8 MIL - 1,6LH - 15CMX1000M	RL
5243	- MANGUEIRA GOTEJO DRIP. 8 MIL - 1,6LH - 2X20+60CMX1000M	RL
5241	- MANGUEIRA GOTEJO DRIP. 8 MIL - 3,8LH - 10CMX1000M	RL
5242	- MANGUEIRA GOTEJO DRIP. 8 MIL - 3,8LH - 15CMX1000M	RL
4835	- MANGUEIRA GOTEJO DRIP. 8 MIL - 3,8LH - 20CMX1000M	RL
4836	- MANGUEIRA GOTEJO DRIP. 8 MIL - 3,8LH - 30CMX1000M	RL
4837	- MANGUEIRA GOTEJO DRIP. 8 MIL - 3,8LH - 40CMX1000M	RL
4838	- MANGUEIRA GOTEJO DRIP. 8 MIL - 3,8LH - 50CMX1000M	RL
7309	- MANGUEIRA GOTEJO 6MIL - 3,8LH - 30CMX1500M	RL
7310	- MANGUEIRA GOTEJO 6MIL - 3,8LH - 20CMX2500M	RL
7313	- MANG. GOTEJO 6MIL - 3,8LH - 20CMX1500M	RL
7343	- MANG IRRIG. PELBD DN16/ES PN25X400M	RL



COD.	DESCRIÇÃO/REFERÊNCIA	EMB.
4805	- MANGUEIRA LISTRA AZUL CEGO DRIP DN16 PN30 X 100M	RL



# irritec

## TUBO PE IRRIGAÇÃO PN20



CÓD.	DESCRIÇÃO/REFERÊNCIA	EMB.
2074	- MANG PE DE IRR. PN20 DN16MM LISTA AZUL 100M	RL
2679	- MANG PE IRRIG PN20 DN16MM LISTA AZUL 100M	RL
4265	- MANG PE IRRIG PN25 DN16MM LISTA AZUL 500M	RL
4665	- MANG PE IRRIG PN30 DN16MM LISTA AZUL 500M	RL
4728	- MANG PE IRRIG PN30 DN20MM LISTA AZUL 300M	RL

## MICROTUBO PARA IRRIGAÇÃO



CÓD.	DESCRIÇÃO/REFERÊNCIA	EMB.
2288	- MICROTUBO P/ IRRIGA 7,0 X 4,5MM 200M RL FMB07045HP	RL

## MANGUEIRA GOTEJADOR



CÓD.	DESCRIÇÃO/REFERÊNCIA	EMB.
2680	- MANG BOB GOTEJADOR JUNIOR 16MM 100CM 400M RL FAJA251002MP	RL
2304	- MANG BOB GOTEJADOR JUNIOR 16MM 50CM 400M RL FAJA250504MP	RL
4429	- MANG BOB GOTEJADOR JUNIOR 16MM 30CM 400M RL	RL
5630	- MANG BOB GOTEJADOR JUNIOR 16MM 200CM 400M RL FAJA252004MP	RL

## TUBO COTEJADOR



CÓD.	DESCRIÇÃO/REFERÊNCIA	EMB.
4266	- MANG GOTEJ. P1 16MM 6MIL 20CM 2,1/H 1000M	RL
4410	- MANG GOTEJ. P1 16MM 6MIL 30CM 2,1/H 1000M	RL
3385	- MANG. GOTEJ. P1 16MM 8MIL 50CM 1,5/H 2800M	RL
2073	- MANG GOTEJ. P1 16MM 8MIL 20CM 1,5/H 1200M	RL
2701	- MANG GOTEJ. P1 16MM 8MIL 100CM 1,5/H 2500M	RL
2569	- MANG GOTEJ. P1 16MM 8MIL 20CM 1,5/H 2600M	RL
2340	- MANG GOTEJ. P1 16MM 8MIL 30CM 1,5/H 1200M	RL
2681	- MANG GOTEJ. P1 16MM 8MIL 50CM 2,1/H 2800M	RL
2784	- MANG GOTEJ. P1 16MM 12MIL 20CM 3,8/H 1500M	RL
2699	- MANG GOTEJ. P1 16MM 15MIL 20CM 2,1/H 1300M	RL
2700	- MANG GOTEJ. P1 16MM 15MIL 30CM 2,1/H 1400M	RL

**FILTRO TELA D. INOX**



CÓD.	DESCRIÇÃO/REFERÊNCIA	EMB.
4573	- FILTRO TELA IRRI. MOD. D INOX 120 MESH 1"	UN
4574	- FILTRO TELA IRRI. MOD. D INOX 120 MESH 3/4"	UN
4760	- FILTRO TELA IRRI. MOD. D INOX 120 MESH 1.1/2"	UN
4572	- FILTRO TELA IRRI. MOD. D INOX 120 MESH 2"	UN

**CONECTOR INICIAL COM ANEL**



CÓD.	DESCRIÇÃO/REFERÊNCIA	EMB.
5532	- CONECTOR IRRITEC INICIAL C/ANEL DN20	UN

**MANÔMETRO DE GLICERINA**



CÓD.	DESCRIÇÃO/REFERÊNCIA	EMB.
2689	- MANOMETRO DE GLICERINA 0-10 UN IIPGG00000100	UN

**UNIÃO "EASY BLOCK" PARA CINTA**



CÓD.	DESCRIÇÃO/REFERÊNCIA	EMB.
2081	- UNIÃO "EASY BLOCK" PARA CINTA	UN
2563	- UNIAO EASY BLOCK TAPE 16 VERDE	UN

**CONECTOR INICIAL PARA TUBO JÁ COM CHULA BILABIAL**



CÓD.	DESCRIÇÃO/REFERÊNCIA	EMB.
2849	- CONEC INIC P/TUBO PVC X CINTA/CHULA	PT50



CÓD.	DESCRIÇÃO/REFERÊNCIA	EMB.
5610	- CONEC INIC EASY BLOCK P/PVC CHULA BILABIAL	UN

**CONECTOR INICIAL PARA TUBO C/VEDAÇÃO**



CÓD.	DESCRIÇÃO/REFERÊNCIA	EMB.
2565	- CONECT INIC EASY BLOCK C/VED TAPE 16 VERDE	UN
2687	- CONECT INICIAL EASY BLOCK C/VED 16/5/8 X 425BARB	PT100

**CONECTOR INICIAL DENTADO**



CÓD.	DESCRIÇÃO/REFERÊNCIA	EMB.
2562	- CONECTOR DENTADO 4X7MM	PT100

**FILTRO DE DISCO**



CÓD.	DESCRIÇÃO/REFERÊNCIA	EMB.
2289	- FILTRO DE DISCO 2 POL MOD F 120MESH 20M3/H	UN
2290	- FILTRO DE DISCO 3POL MOD H 120MESH 50M3/H UN IFYHGIDLM2CON	UN
4267	- FILTRO DE DISCO 1POL MOD D 120MESH 5M3/H UN IFYHGIDLM2CON	UN
4268	- FILTRO DE DISCO 3/4POL MOD D 120MESH 5M3/H UN IFYHGIDLM2CON	UN

**CONECTOR 3 VIAS**



CÓD.	DESCRIÇÃO/REFERÊNCIA	EMB.
2693	- CONECTOR 03 VIAS PE 3/4X16X16X16	PT10

**FINAL DE LINHA "EASY BLOCK"**



<b>CÓD. DESCRIÇÃO/REFERÊNCIA</b>	<b>EMB.</b>
2080 - FINAL DE LINHA " EASY BLOCK"	UN
2564 - FINAL EASY BLOCK TAPE 16 VERDE	UN

**FINAL DE LINHA TUBO**



<b>CÓD. DESCRIÇÃO/REFERÊNCIA</b>	<b>EMB.</b>
5534 - FINAL DE LINHA TUBO PE DN20	UN

**FIM DE LINHA**



<b>CÓD. DESCRIÇÃO/REFERÊNCIA</b>	<b>EMB.</b>
2688 - FIM DE LINHA PE 16MM/16MM FIGURE 8	PT100
4525-FIM DE LINHA PE DN 16MM	UN

**GOTEJADOR AJUSTÁVEL**



<b>CÓD. DESCRIÇÃO/REFERÊNCIA</b>	<b>EMB.</b>
2286 - GOTEJADOR AJUSTAVEL VERMELHO	PT100

**GOTEJADOR BOTÃO**



<b>CÓD.</b>	<b>DESCRIÇÃO/REFERÊNCIA</b>	<b>EMB.</b>
2691 - GOTEJADOR BOTAO NOR. VERDE 4 I/H		PT100
2567 - GOTEJADOR BOTAO NOR. 2,2 AZUL		UN
2690 - GOTEJADOR BOTAO NOR. RED 8 I/H		PT100

**HASTES PARA MICROTUBO**



<b>CÓD. DESCRIÇÃO/REFERÊNCIA</b>	<b>EMB.</b>
2078 - HASTES P/ MICROTUBOS	UN
5633 - HASTES 60CM P/ MICROTUBOS	UN

**MICROASPESOR AQUATUFF**



<b>CÓD. DESCRIÇÃO/REFERÊNCIA</b>	<b>EMB.</b>
4524 - MICRO AQUAT A.G VD/VERM. ROSCA 1/2	UN

**MICROTUBO PE C/ CONEC.**



<b>CÓD. DESCRIÇÃO/REFERÊNCIA</b>	<b>EMB.</b>
2077 - MICROTUBO PE 7/4X100CM C/CON. DENT.4X7MM	UN

**MICRÃO**



<b>CÓD.</b>	<b>DESCRIÇÃO/REFERÊNCIA</b>	<b>EMB.</b>
2083 - MINIASPESOR MICRAO ROS. MACHO 1/2" VERD. BOCAL LARA.		UN
2677 - MINIASPESOR MICRO ROS MACHO AZUL 1/2		PT25

**MICROASPESOR AQUATUFF**



<b>CÓD.</b>	<b>DESCRIÇÃO/REFERÊNCIA</b>	<b>EMB.</b>
2086 - MICRO AQUAT A.G VER. B PTO (162L/H)		UN

**MICROASPRESSOR NEBULIZADOR**



<b>CÓD.</b>	<b>DESCRIÇÃO/REFERÊNCIA</b>	<b>EMB.</b>
2783 - MICROASPESOR NEBULI BUCAL AMARE 135 L/H		PT50
2782 - MICROASPESOR NEBULI BUCAL VIOLE 52 L/H		PT50

**ADAPTADOR M DRIPLINE**



CÓD. DESCRIÇÃO/REFERÊNCIA  
2686 - ADAP ROSÇA M DRIPLINE 16X1/2/16MM INSERT 1/2MPT

EMB.  
PT20

**ADAPTADOR Y DRIPLINE**



CÓD. DESCRIÇÃO/REFERÊNCIA  
2692 - ADAPTADOR Y PE 3/4X16X16

EMB.  
PT10

**CHULA BILABIAL**



CÓD. DESCRIÇÃO/REFERÊNCIA EMB.  
2560 - CHULA RACHURADA P/ PVC PT50  
5333 - CHULA IRRITEC BILABIAL 25MM UN

**GOTEJADOR BOTÃO ALTO COMPENSANTE**



CÓD. DESCRIÇÃO/REFERÊNCIA  
3819 - GOTEJADOR BOTAO IRRITEC PC VERD 4 I/H

EMB.  
PT100

**COLAR DE TOMADA**



CÓD. DESCRIÇÃO/REFERÊNCIA EMB.  
2696 - COLAR DE TOMADA SIMPLES 50X1 UN  
2706 - COLAR DE TOMADA SIMPLES 50X3/4 UN  
2697 - COLAR DE TOMADA SIMPLES 75X1 UN  
2698 - COLAR DE TOMADA SIMPLES 75X2 UN

**KIT INJETOR VENTURI 1" ROTAMETRO**



CÓD. DESCRIÇÃO/REFERÊNCIA EMB.  
4502- KIT INJETOR VENTURI 1" ROTAMETRO SUCCAO UN  
4503- KIT INJETOR VENTURI 1 1/2" ROTAMETRO SUCCAO UN  
4501- KIT INJETOR VENTURI 3/4" ROTAMETRO SUCCAO UN

**GOTEJADOR BOTÃO**



CÓD. DESCRIÇÃO/REFERÊNCIA EMB.  
4727 - GOTEJADOR BOTAO IRRITEC INSPECIONAVEL 16 L/H PT  
7373 - GOTEJADOR BOTAO INSPECIONAVEL 16 I/H PT100

**TE 90 QUICK JOINT**



CÓD. DESCRIÇÃO/REFERÊNCIA EMB.  
2684 - TE 90 "QUICK JOINT" PE 16X16X16 PT25

**UNIÃO QUICK JOINT**



CÓD. DESCRIÇÃO/REFERÊNCIA EMB.  
2683-UNIÃO "QUICK JOINT" PE 16X16 PT10

**UNIÃO C/ANEIS**



CÓD. DESCRIÇÃO/REFERÊNCIA EMB.  
5535 - UNIÃO C/ANEIS IRRITEC DN20 QNM0078 UN

**UNIÃO DRIPLINE**



CÓD. DESCRIÇÃO/REFERÊNCIA EMB.  
2685 - UNIÃO DRIPLINE 16X16/16MM INSERT COUPLING PT100



**REGISTRO ESFERA DENTADO**



CÓD. DESCRIÇÃO/REFERÊNCIA EMB.  
2085 - REGISTRO ESF. DEN. X DEN. DXD 16X16 UN

**REGISTRO ESFERA**



CÓD. DESCRIÇÃO/REFERÊNCIA EMB.  
2850 - REG ESF CINTA X TUBO PVC C/CHULA BILA PT50

**REGISTRO ESFERA DENTADO**



CÓD. DESCRIÇÃO/REFERÊNCIA EMB.  
2695 - REGIS CONEC INSER COMPACT TAPE 16 PT50

**REGISTRO ESFERA DENTADO**



CÓD. DESCRIÇÃO/REFERÊNCIA EMB.  
2084 - REGISTRO ESFERA DENTADO X TUBO PE C/VEDAÇÃO INTEGRADA UN  
2678 - REGISTRO ESFERA CONECTOR INICIAL COMPACT 16 PT50

**REGISTRO ESFERA EASY BLOCK**



CÓD. DESCRIÇÃO/REFERÊNCIA EMB.  
2561 - REGISTRO ESF. EASY BLOCK CINTA X TUBO PE16 C/VEDAÇÃO INTEG. UN

**VÁLVULA DE AR COM TAMPÃO**



CÓD. DESCRIÇÃO/REFERÊNCIA EMB.  
2694 - VALVULA DE AR C/TAMPAO 3/4 UN

**MICRO**



CÓD. DESCRIÇÃO/REFERÊNCIA EMB.  
2079 - MICRO BOCAL AMARELO 135I/H UN

**MICRO BOCAL INVERTIDO**



CÓD. DESCRIÇÃO/REFERÊNCIA EMB.  
2682 - MICRO BOCAL INVERTIDO LARANJA 76I/H PT100

# VIQUA

## UNIÃO SOLDÁVEL



CÓD.	DESCRIÇÃO/REFERÊNCIA	EMB.
2041	UNIÃO SOLDÁVEL 25MM	UN
2042	UNIÃO SOLDÁVEL 50MM	PT5

## JOELHO 90° BB



CÓD.	DESCRIÇÃO/REFERÊNCIA	EMB.
2029	JOELHO 90 SOLDÁVEL DN 50MM	PT5
2030	JOELHO 90 SOLDÁVEL DN 75MM	PT5

## ADAPTADOR

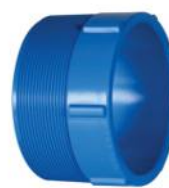

CÓD.	DESCRIÇÃO/REFERÊNCIA	EMB.
2033	ADAPTADOR 50X2	PT10
2034	ADAPTADOR 75X3	PT5
2035	ADAPTADOR 100X4	PT2

## ADAPTADOR CURTO



CÓD.	DESCRIÇÃO/REFERÊNCIA	EMB.
2031	ADAPTADOR CURTO 25X3/4	PT25
2032	ADAPTADOR CURTO 50X1 1/2	PT15
5341	ADAPTADOR CURTO 32X1	PT10

## BUCHA DE REDUÇÃO CURTA



CÓD.	DESCRIÇÃO/REFERÊNCIA	EMB.
2018	BUCHA DE REDUÇÃO CURTA 75X50	PT10

## CAP



CÓD.	DESCRIÇÃO/REFERÊNCIA	EMB.
2037	CAP 75 VIQUA SOLDÁVEL	PT5
2036	CAP 50 VIQUA SOLDÁVEL	PT10

## CURVA 45°



CÓD.	DESCRIÇÃO/REFERÊNCIA	EMB.
2026	CURVA IRRIGAÇÃO 45 PN 80 PB 50-2	PT15
2027	CURVA IRRIGAÇÃO 45 PN 80 PB 75-3	PT15
2028	CURVA IRRIGAÇÃO 45 PN 80 PB 100-4	PT5

## CURVA 90°



CÓD.	DESCRIÇÃO/REFERÊNCIA	EMB.
2023	CURVA IRRIGAÇÃO 90 PN 80 PB 50	PT15
2024	CURVA IRRIGAÇÃO 90 PN 80 PB 75-3	PT15
2025	CURVA IRRIGAÇÃO 90 PN 80 PB 100-4	PT5

## CURVA 90° SOLD.



CÓD.	DESCRIÇÃO/REFERÊNCIA	EMB.
2305	CURVA VIQUA IRRIGA 90 SOLD REFORCADA 50MM	PT5

**LUVA DE REDUÇÃO**



CÓD.	DESCRIÇÃO/REFERÊNCIA	EMB.
2022	- LUVA DE REDUÇÃO BB PN 80 50 X 32	PT20
2021	- LUVA DE REDUÇÃO BB PN 80 75 X 50	PT5
5342	- LUVA DE REDUÇÃO BB PN 80 100 X 50	PT2

**ADAPTADOR SOLDAVEL CURTO**



CÓD.	DESCRIÇÃO/REFERÊNCIA	EMB.
5341	- ADAP. VIQUA IRRIGA. SOLD. CTO 32X1MM	PT10

**LUVA**



CÓD.	DESCRIÇÃO/REFERÊNCIA	EMB.
2038	- LUVA VIQUA LR 20 X 1/2	UN
2040	- LUVA VIQUA LR 25 X 3/4	PT10
2039	- LUVA VIQUA LR 25 X 1/2	PT10

**LUVA SOLDÁVEL**



CÓD.	DESCRIÇÃO/REFERÊNCIA	EMB.
2019	- LUVA VIQUA SOLD IRRIGA LF PN80 50MM	PT10
2020	- LUVA VIQUA SOLD IRRIGA LF PN80 75MM	PT5
4697	- LUVA VIQUA SOLD IRRIGA LF PN80 100MM	PT2

**LUVA BUCHA LATÃO**



CÓD.	DESCRIÇÃO/REFERÊNCIA	EMB.
5444	- LUVA VIQUA LR 20X1/2MM BUCHA LATAO	PT10
5445	- LUVA VIQUA LR 25X1/2MM BUCHA LATAO	PT10
5446	- LUVA VIQUA LR 25X3/4MM BUCHA LATAO	PT10

**JOELHO VIQUA LR**



CÓD.	DESCRIÇÃO/REFERÊNCIA	EMB.
5427	- JOELHO VIQUA LR 20X1/2 AZ	PT10
5428	- JOELHO VIQUA LR 25X1/2 AZ	PT10

**TE IRRIGAÇÃO DERIVAÇÃO**



CÓD.	DESCRIÇÃO/REFERÊNCIA	EMB.
2046	- TE DERIVAÇÃO IRRIGAÇÃO 50X3/4	PT5
2047	- TE DERIVAÇÃO IRRIGAÇÃO 50X1	PT5

**TE IRRIGAÇÃO REDUÇÃO**



CÓD.	DESCRIÇÃO/REFERÊNCIA	EMB.
2045	- TEE REDUÇÃO IRRIGAÇÃO 32X25	PT5
2043	- TEE REDUÇÃO IRRIGAÇÃO 50X32	PT5
2044	- TEE REDUÇÃO IRRIGAÇÃO 75X50	PT2
5343	- TEE REDUÇÃO IRRIGAÇÃO 50X25	PT5
4699	- TEE REDUÇÃO IRRIGAÇÃO 100X75	UN
4698	- TEE REDUÇÃO IRRIGAÇÃO 100X50	UN

**TE IRRIGAÇÃO**



CÓD.	DESCRIÇÃO/REFERÊNCIA	EMB.
2048	- TE IRRIGAÇÃO 50MM	PT5
2049	- TE IRRIGAÇÃO 75MM	PT2
5344	- TE IRRIGAÇÃO 100MM	UN

**REGISTRO ESFERA IRRIG.**



CÓD.	DESCRIÇÃO/REFERÊNCIA	EMB.
2015	- REGISTRO VIQUA ESF AZUL IRRIGACAO 25MM	PT5
2016	- REGISTRO VIQUA ESF AZUL IRRIGACAO 32MM	PT5
2017	- REGISTRO VIQUA ESF AZUL IRRIGACAO 50MM	PT2
2268	- REGISTRO VIQUA ESF AZUL IRRIGACAO 75MM	UN
3001	- REGISTRO VIQUA ESF AZUL IRRIGACAO 100MM	UN

**REGISTRO ESFERA AZUL**



CÓD.	DESCRIÇÃO/REFERÊNCIA	EMB.
2985	- REGI. VIQUA ESF. AZUL COMP. C/UNIÃO DEN. 20MM	PT5

**REGISTRO FOZ**



CÓD.	DESCRIÇÃO/REFERÊNCIA	EMB.
2966	- REGIS VIQUA 1100103 PRES SOLD C/CANO 20MM FOZ BR UN	
2967	- REGIS VIQUA 1100108 PRES SOLD C/CANO 25MM FOZ BR UN	

**REGISTRO MARUJÁ**



CÓD.	DESCRIÇÃO/REFERÊNCIA	EMB.
2978	- REGIS VIQUA 1150103 PRES C/CANOPLA 20MM MARUJA BR UN	
2979	- REGIS VIQUA 1150108 PRES C/CANOPLA 25MM MARUJA BR UN	

**REGISTRO ESFERA IRRIG.**



CÓD.	DESCRIÇÃO/REFERÊNCIA	EMB.
2008	- REGISTRO VIQUA ESF SOLD MARROM 20MM	PT5
2009	- REGISTRO VIQUA ESF SOLD MARROM 25MM	PT5
2010	- REGISTRO VIQUA ESF SOLD MARROM 32MM	PT5
2011	- REGISTRO VIQUA ESF SOLD MARROM 40MM	PT5
2012	- REGISTRO VIQUA ESF SOLD MARROM 50MM	PT2

**ADAPTADOR CX D'AGUA**



CÓD.	DESCRIÇÃO/REFERÊNCIA	EMB.
5429	- ADAP. VIQUA CX D'AGUA 20X1/2 MARROM	PT5
5430	- ADAP. VIQUA CX D'AGUA 25X3/4 MARROM	PT5
5431	- ADAP. VIQUA CX D'AGUA 32X1 MARROM	PT5
5432	- ADAP. VIQUA CX D'AGUA 40X1/4 MARROM	PT5
5433	- ADAP. VIQUA CX D'AGUA 50X1/2 MARROM	PT5
5434	- ADAP. VIQUA CX D'AGUA 60X6 MARROM	PT2

**DUCHA HIGIÊNICA**



CÓD.	DESCRIÇÃO/REFERÊNCIA	EMB.
2971	- DUCHA VIQUA 1120712 HIGIENICA MARUJA BR UN	
2980	- DUCHA VIQUA 1160252 HIGIENICA FOZ BR UN	

**ESGUICHO VIQUA**



CÓD.	DESCRIÇÃO/REFERÊNCIA	EMB.
5443	- ESGUICHO VIQUA 1/2 (DY 3011)	UN

**HIDROPISTOLA AJUSTAVEL**



CÓD.	DESCRIÇÃO/REFERÊNCIA	EMB.
5441	- HIDROPISTOLA VIQUA AJUSTAVEL 1/2 (DY 202)	UN
5442	- HIDROPISTOLA VIQUA AJUSTAVEL 1/2 (DY 207)	UN

**MANGUEIRA DE IRRIGAÇÃO**



CÓD.	DESCRIÇÃO/REFERÊNCIA	EMB.
2014	- MANG. IRRIGAÇÃO PELBD PN 20X100	UN

**KIT VENTURI**



CÓD.	DESCRIÇÃO/REFERÊNCIA	EMB.
2986	- KIT VENTURI VIQUA 1 2M MANGUEIRA	UN
3002	- KIT VENTURI VIQUA 1 1/2M MANGUEIRA	UN

**BÓIA CAIXA D'ÁGUA**



CÓD.	DESCRIÇÃO/REFERÊNCIA	EMB.
2013	- TORNEIRA BÓIA CAIXA D'ÁGUA	UN

# LEKAT

## REGISTRO DE ESFERA IRRIGA.



COD.	DESCRIÇÃO/REFERÊNCIA	EMB.
8819	REGISTRO DE ESFERA C/ BORB. IRRIGA SD 20MM	UN
8820	REGISTRO DE ESFERA C/ BORB. IRRIGA SD 25MM	UN
8821	REGISTRO DE ESFERA C/ BORB. IRRIGA SD 32MM	UN
8822	REGISTRO DE ESFERA C/ BORB. IRRIGA SD 50MM	UN
8823	REGISTRO DE ESFERA C/ BORB. IRRIGA SD 75MM	UN

## REGISTRO DE ESFERA



COD.	DESCRIÇÃO/REFERÊNCIA	EMB.
8813	REGISTRO DE ESFERA C/ BORB. SD 20MM	UN
8814	REGISTRO DE ESFERA C/ BORB. SD 25MM	UN
8815	REGISTRO DE ESFERA C/ BORB. SD 32MM	UN
8816	REGISTRO DE ESFERA C/ BORB. SD 40M	UN
8817	REGISTRO DE ESFERA C/ BORB. SD 50MM	UN
8818	REGISTRO DE ESFERA C/ BORB. SD 75MM	UN

## TORNEIRA BICA MÓVEL



COD.	DESCRIÇÃO/REFERÊNCIA	EMB.
8808	TORN PIA BICA MOVEL BR 1/2 VOL. 1/4V. CINZA	UN
8809	TORN PIA BICA MOVEL MESA BR 1/2 VOL.1/4V CINZA	UN
8810	TORN PIA BR 1/2 VOL. 1/4V. CINZA	UN

## SUPER TORN LAVATÓRIO



COD.	DESCRIÇÃO/REFERÊNCIA	EMB.
8811	SUPER TORN LAVATORIO BR 1/2 VOL. 1/4V. CINZA	UN
8812	TORN LAVA. BICA MOVEL BR 1/2 VOL. 1/4V. CINZA	UN

# ERP

## CHULA P/IRRIGAÇÃO



CÓD.	DESCRIÇÃO/REFERÊNCIA	EMB.
4540	- CHULA ERP IRRIGA P/INICIAIS 13A 17,5MM	PT50
5718	- CHULA BILABIAL P/INICIO PONTA FINA	PT100

## EMENDA P/MANGUEIRA



CÓD.	DESCRIÇÃO/REFERÊNCIA	EMB.
3895	- EMENDA P/MANGUEIRA IRRIGA. 16MM C/ANEL 6 PON. PT50	

## FIM DE LINHA



CÓD.	DESCRIÇÃO/REFERÊNCIA	EMB.
3898	- FIM DE LINHA ERP IRRIGA 16MM C/ANEL 6 PON. PT50	

## INICIO DE LINHA C/ROSCA



CÓD.	DESCRIÇÃO/REFERÊNCIA	EMB.
3892	- INICIO DE LINHA ERP IRRIGA. 16MM C/ROSCA P/GROSSA	PT50

## INICIO C/REGISTRO C/ANEL



CÓD.	DESCRIÇÃO/REFERÊNCIA	EMB.
3896	- INICIO ERP IRRIGA. C/REGIS. 16MM C/ANEL 6 PON. PT50	

## INICIO C/REGISTRO C/ROSCA



CÓD.	DESCRIÇÃO/REFERÊNCIA	EMB.
3891	- INICIO ERP IRRIGA. C/REGIS. 16MM C/ROSCA	PT50

## INICIO C/REGISTRO RANH.



CÓD.	DESCRIÇÃO/REFERÊNCIA	EMB.
3889	- INICIO ERP IRRIGA. C/REGIS. 16MM RANH.	PT50

**INICIO IRRIGAÇÃO C/REGIS. ROSCA 3/4**



CÓD.	DESCRIÇÃO/REFERÊNCIA	EMB.
3897	INICIO ERP C/REGIS. 16MM ROSCA 3/4XANEL 6 PON.	PT50

**INICIO IRRIGAÇÃO C/ANEL 6 PONTAS**



CÓD.	DESCRIÇÃO/REFERÊNCIA	EMB.
5719	INICIO ERP 16MM C/ANEL LISO P. FINA	PT100
5720	INICIO ERP 16MM C/ANEL 6 PONTAS P. FINA	PT100



CÓD.	DESCRIÇÃO/REFERÊNCIA	EMB.
4538	INICIO ERP IRRIGA. 16MM C/ANEL 6 PONTAS	PT50

**TAMPAO IRRIGAÇÃO DUPLO PLUG**

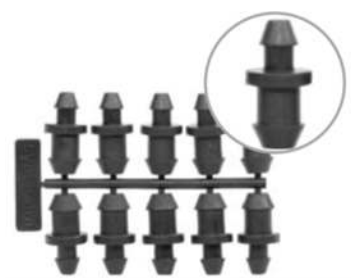

CÓD.	DESCRIÇÃO/REFERÊNCIA	EMB.
4539	TAMPAO ERP IRRIGA. DUPLO PLUG 4/6MM	PT20

**VALVULA ANTI-VACUO**



CÓD.	DESCRIÇÃO/REFERÊNCIA	EMB.
5717	VALVULA ANTI-VACUO VENTOSA 16MM	UN

**UNIAO C/REGISTRO E C/ANEL**



CÓD.	DESCRIÇÃO/REFERÊNCIA	EMB.
5699	UNIAO ERP C/REGISTRO 16MMX16MM C/ANEL	PT50

**UNIAO C/REGISTRO C/ROSCA**



CÓD.	DESCRIÇÃO/REFERÊNCIA	EMB.
3890	UNIAO IRRIGA. C/REGIS. 16MMX16MM C/ROSC.	PT50

**UNIAO C/REGISTRO RANH**



CÓD.	DESCRIÇÃO/REFERÊNCIA	EMB.
3888	UNIAO IRRIGA. C/REGIS. 16MMX16MM RANH.	PT50

**VENTOSA ERP IRRIG. DUPLA FUNÇÃO 1**



CÓD.	DESCRIÇÃO/REFERÊNCIA	EMB.
3893	VALVULA VENTOSA ERP DUPLA FUNÇÃO 1"	UN
3894	VALVULA VENTOSA ERP DUPLA FUNÇÃO 3/4"	UN



### MICRO TUBO PLAS



CÓD.	DESCRIÇÃO/REFERÊNCIA	EMB.
3941	MICRO TUBO PLAS PE LR DI 7,0X9,5 LR 1,00	PT100
5350	MICRO TUBO PLAS PE LR DI 7,0X9,5 LR 1,50	UN
5351	MICRO TUBO PLAS PE LR DI 7,0X9,5 LR 2,00	UN

### ADAPTADOR 1/2 ENGATE



COD.	DESCRIÇÃO/REFERÊNCIA	EMB.
3935	ADAPTADOR 1/2 ENGATE RAP PR 800L/H P/MIC	PT100

### CONECTOR FLECHA X FLECHA



CÓD.	DESCRIÇÃO/REFERÊNCIA	EMB.
5352	CONECTOR FLECHA XFLECHA 8MM PTO	PT50

### MICRAO ROTOR RAIN



CÓD.	DESCRIÇÃO/REFERÊNCIA	EMB.
5348	MICRAO PLAS ROTOR RAIN 1/2 AMARELO	UN
3929	MICRAO PLAS ROTOR RAIN 1/2 PURPU.	PT100

### MICRO TUBO PLAS

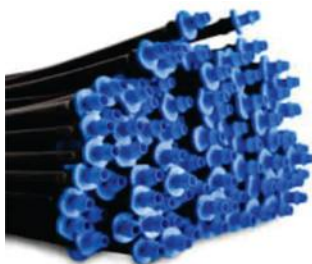

CÓD.	DESCRIÇÃO/REFERÊNCIA	EMB.
3943	MICRO TUBO PLAS PE 4.0X7.0 LR BR 1MT C/C 4MM	PT100
4753	MICRO TUBO PLAS PE 4.0X7.0 LR BR 1MT C/C	PT100



CÓD.	DESCRIÇÃO/REFERÊNCIA	EMB.
4754	MICRO TUBO PLAS PE 4.5X7.0 LR RL 400MT	BO
5349	MICRO TUBO PLAS PE 9.5X7.0 LR RL 200MT	RL 200M



**VALVULA ANTI VACUO**



COD.	DESCRIÇÃO/REFERÊNCIA	EMB.
3932	VALVULA PLAS ANTI VACUO LR 1/2	PT25

**VALVULA VENTOSA DUPLO EFEITO**



COD.	DESCRIÇÃO/REFERÊNCIA	EMB.
3930	VALVULA PLAS VENTOSA DUPLO EFEITO 1	UN
3950	VALVULA PLAS VENTOSA DUPLO EFEITO 3/4	UN

**HASTE ESTACA**



CÓD.	DESCRIÇÃO/REFERÊNCIA	EMB.
3946	HASTE ESTACA PLAS G2 60CM	PT100

**TE PLAS**



COD.	DESCRIÇÃO/REFERÊNCIA	EMB.
5353	TE PLAS 4,5MM	PT50

**CHULA**

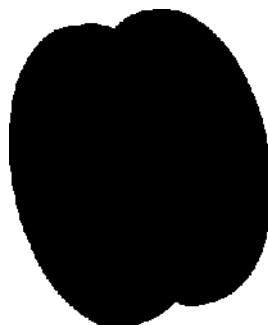

COD.	DESCRIÇÃO/REFERÊNCIA	EMB.
3948	CHULA PLAS 16 MM	PT100

## REGISTRO AZUL IRRIGAÇÃO



COD.	DESCRIÇÃO/REFERÊNCIA	EMB.
2944	REGISTRO UNI. ESF. AZUL IRRIGA 35MM	PT2

## REGISTRO ROSCA EXTERNA/INTERNA



COD.	DESCRIÇÃO/REFERÊNCIA	EMB.
4512	REGISTRO UNI. ESF. ROSCA EXT/INT PVC AZUL 3/4	PT10

## REGISTRO ESFERA ROSCA PVC



COD.	DESCRIÇÃO/REFERÊNCIA	EMB.
4506	REGISTRO UNI. ESF. ROSCA PVC AZUL 1/2	PT10
4507	REGISTRO UNI. ESF. ROSCA PVC AZUL 3/4	PT10
4508	REGISTRO UNI. ESF. ROSCA PVC AZUL 1	PT5
4509	REGISTRO UNI. ESF. ROSCA PVC AZUL 1.1/2	PT2
4667	REGISTRO UNI. ESF. ROSCA PVC AZUL 1.1/4	PT2
1328	REGISTRO UNI. ESF. ROSCA PVC AZUL 2 POL	UN
4510	REGISTRO UNI. ESF. ROSCA PVC AZUL 2.1/2	UN

## REGISTRO SOLDAVEL MARRON



COD.	DESCRIÇÃO/REFERÊNCIA	EMB.
863	REGISTRO UNI. ESF. SOLD. MARROM 20MM	PT10
864	REGISTRO UNI. ESF. SOLD. MARROM 25MM	PT10
853	REGISTRO UNI. ESF. SOLD. MARROM 32MM	PT5
1329	REGISTRO UNI. ESF. SOLD. MARROM 40MM	PT2
854	REGISTRO UNI. ESF. SOLD. MARROM 50MM	PT2
4504	REGISTRO UNI. ESF. SOLD. MARROM 60MM	UN

## REGISTRO ESFERA PVC MARRON



COD.	DESCRIÇÃO/REFERÊNCIA	EMB.
2946	REGISTRO UNI. ESF. ROSCA PVC MARRON 1/2	PT10

**REGISTRO ROSCA EXTERNA AZUL**



COD.	DESCRIÇÃO/REFERÊNCIA	EMB.
4511	REGISTRO UNI. ESF. ROSCA EXT. PVC AZUL 3/4	PT10

**REGISTRO ESFERA SOLDAVEL**



COD.	DESCRIÇÃO/REFERÊNCIA	EMB.
859	REGISTRO UNI. ESF. SOLD. AZUL IRRIGA. 20MM	PT10
860	REGISTRO UNI. ESF. SOLD. AZUL IRRIGA. 25MM	PT10
861	REGISTRO UNI. ESF. SOLD. AZUL IRRIGA. 32MM	PT5
862	REGISTRO UNI. ESF. SOLD. AZUL IRRIGA. 50,6MM	PT2
2943	REGISTRO UNI. ESF. SOLD. AZUL IRRIGA. 75,4MM	UN

**REGISTRO UNIAO DENTADA**



COD.	DESCRIÇÃO/REFERÊNCIA	EMB.
4513	REGISTRO UNI. ESF.1 AZUL UNIAO DENTADA	UN
4515	REGISTRO UNI. ESF.1/2 AZUL UNIAO DENTADA	UN
2945	REGISTRO UNI. ESF.3/4 AZUL UNIAO DENTADA	PT10

**ADAPTADOR CAIXA D'ÁGUA**



COD.	DESCRIÇÃO/REFERÊNCIA	EMB.
1327	ADAP. UNI. CAIXA D'AGUA 40X1.1/4	PT2

**ADAPTADOR CX D'ÁGUA C/BORRACHA**



COD.	DESCRIÇÃO/REFERÊNCIA	EMB.
855	ADAP. UNI. CX D'AGUA C/BORRA. VED 20X1/2	PT5
856	ADAP. UNI. CX D'AGUA C/BORRA. VED 25X3/4	PT5
857	ADAP. UNI. CX D'AGUA C/BORRA. VED 32X1	PT4
858	ADAP. UNI. CX D'AGUA C/BORRA. VED 50X1.1/2	PT2
4505	ADAP. UNI. CX D'AGUA C/BORRA. VED 60X2	UN

# L.R.A

## ADAP IRRIGAÇÃO



COD.	DESCRIÇÃO/REFERÊNCIA	EMB.
7716	- ADAP IRRIGA PTA LISA X ROSCA MACHO	32X1
7715	- ADAP IRRIGA PTA LISA X ROSCA MACHO	50X1 1/2

## ADAPTADOR PTA LISA



COD.	DESCRIÇÃO/REFERÊNCIA	EMB.
7714	- ADAP IRRIGA PTA LISA X ROSCA MACHO	75X3

## ADAPTAÇÃO IRRIGAÇÃO



COD.	DESCRIÇÃO/REFERÊNCIA	EMB.
7745	- ADAP IRRIGA SOLDAVEL 32X1MM	
7739	- ADAPT IRRIGA SOLDAVEL 50X1.1/2MM	
7738	- ADAPT IRRIGA SOLDAVEL 75X3MM	

## BUCHA IRRIGAÇÃO



COD.	DESCRIÇÃO/REFERÊNCIA	EMB.
7727	- BUCHA IRRIGA SOLDAVEL RED 32X25MM	

## CAP SOLDAVEL

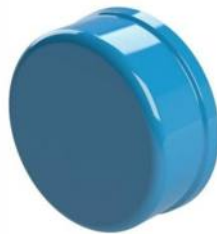

COD.	DESCRIÇÃO/REFERÊNCIA	EMB.
7736	- CAP SOLDAVEL IRRIGA 75MM	

## CRUZETA IRRIGAÇÃO



COD.	DESCRIÇÃO/REFERÊNCIA	EMB.
7721	- CRUZETA IRRIGA SOLDAVEL 50MM	

## CURVA DE NIVELAMENTO



COD.	DESCRIÇÃO/REFERÊNCIA	EMB.
7729	- CURVA DE NIVELAMENTO IRRIGA SOLD 50MM	
7728	- CURVA DE NIVELAMENTO IRRIGA SOLD 75MM	

## CURVA SOLDÁVEL IRRIG



COD.	DESCRIÇÃO/REFERÊNCIA	EMB.
7735	- CURVA SOLDAVEL IRRIGA 45X50MM BUCHA	

## JOELHO IRRIGAÇÃO



COD.	DESCRIÇÃO/REFERÊNCIA	EMB.
7747	- JOELHO IRRIGA 50X90	
7722	- JOELHO IRRIGA 75X90	

**JOELHO IRRIGA C/BUCHA**



COD.	DESCRIÇÃO/REFERÊNCIA	EMB.
7719	JOELHO IRRIGA 90X32 C/ BUCHA	

**LUVA IRRIGA**



COD.	DESCRIÇÃO/REFERÊNCIA	EMB.
7718	LUVA IRRIGA SOLDAVEL RED 32X25MM	
7723	LUVA IRRIGA SOLDAVEL RED 50X25MM BUCHA	
7906	LUVA SOLDAVEL RED IRRIGA 75X50MM	
7725	TE IRRIGA SOLDAVEL C/ ROSCA 32X3/4	

**LUVA SOLDAVEL IRRIG**



COD.	DESCRIÇÃO/REFERÊNCIA	EMB.
7734	LUVA SOLDAVEL IRRIGA RED 50X32MM BUCHA	
7733	LUVA SOLDAVEL IRRIGA RED 75X32MM BUCHA	

**TE SOLDAVEL IRRIGA**



COD.	DESCRIÇÃO/REFERÊNCIA	EMB.
------	----------------------	------

- 7742 - TE SOLDAVEL IRRIGA RED 50X25MM
- 7741 - TE SOLDAVEL IRRIGA RED 50X32MM
- 7731 - TE SOLDAVEL IRRIGA RED 75X32MM
- 7740 - TE SOLDAVEL IRRIGA RED 75X50MM
- 7730 - TE SOLDAVEL IRRIGA C/ ROSCA 75MM/1.1/2
- 7720 - TE SOLDAVEL IRRIGA C/ ROSCA 77X1MM
- 7744 - TE SOLDAVEL IRRIGA 32X32MM
- 7732 - TE SOLDAVEL IRRIGA 50MM
- 7743 - TE SOLDAVEL IRRIGA 75MM

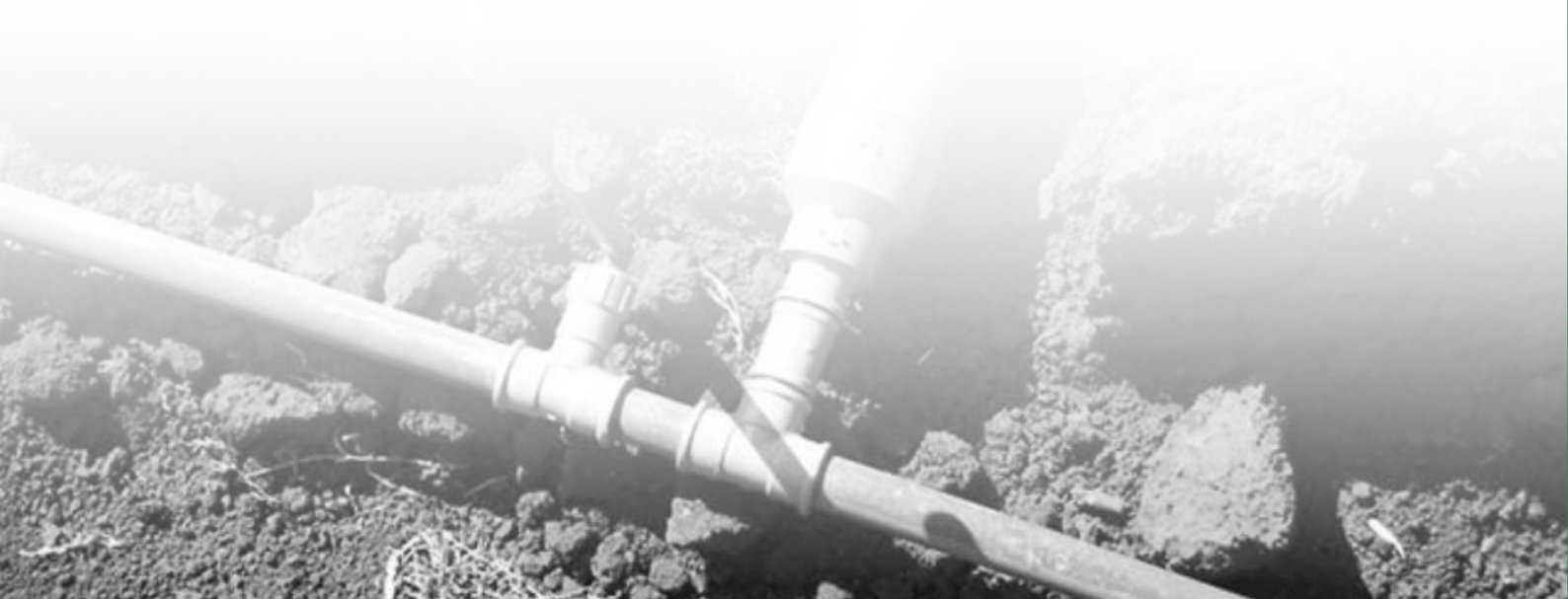



## MANG PRETA IRRIGACAO



COD.	DESCRIÇÃO/REFERÊNCIA	EMB.
2230	MANG PRETA IRRIGACAO PLASF 1 RL100M	RL
4064	MANG PRETA IRRIGACAO PLASF 1 RL50M	RL
2228	MANG PRETA IRRIGACAO PLASF 1/2 RL100M	RL
3742	MANG PRETA IRRIGACAO PLASF 1/2 RL50M	RL
2229	MANG PRETA IRRIGACAO PLASF 3/4 RL100M	RL
3743	MANG PRETA IRRIGACAO PLASF 3/4 RL50M	RL



# ARQUA

## CONJUNTO JARDIM POP



COD.	DESCRIÇÃO/REFERÊNCIA	EMB.
4784	CONJ. ARQUA JARDIM POP VD 7/16X1,5MM 10M - RL	
4785	CONJ. ARQUA JARDIM POP VD 7/16X1,5MM 15M - RL	
4786	CONJ. ARQUA JARDIM POP VD 7/16X1,5MM 20M - RL	
4787	CONJ. ARQUA JARDIM POP VD 7/16X1,5MM 30M - RL	

## CONJUNTO JARDIM TRANÇADO



COD.	DESCRIÇÃO/REFERÊNCIA	EMB.
4788	CONJ. ARQUA JARDIM TRANC. 7/16X1,7MM 10M LAR. - RL	
4789	CONJ. ARQUA JARDIM TRANC. 7/16X1,7MM 15M LAR. - RL	
4790	CONJ. ARQUA JARDIM TRANC. 7/16X1,7MM 20M LAR. - RL	
4791	CONJ. ARQUA JARDIM TRANC. 7/16X1,7MM 25M LAR. - RL	
4792	CONJ. ARQUA JARDIM TRANC. 7/16X1,7MM 30M LAR. - RL	
4990	CONJ. ARQUA JARDIM TRANC. 7/16X1,7MM 30M VER. - RL	

## ENTRADA P/MAQUINA DE LAVAR



COD.	DESCRIÇÃO/REFERÊNCIA	EMB.
4793	ENTRADA ARQUA P/MAQ. LAVAR CRISTAL 1,20M - RL	
4794	ENTRADA ARQUA P/MAQ. LAVAR CRISTAL 1,40M - RL	

## MANGUEIRA CRISTAL SILICONADA



CÓD.	DESCRIÇÃO/REFERÊNCIA	EMB.
4799	MANG. ARQUA CRISTAL SILICONADA 5/16X1,3MM	RL50M
4800	MANG. ARQUA CRISTAL SILICONADA 5/16X1,5MM	RL50M

## MANGUEIRA CRISTAL



CÓD.	DESCRIÇÃO/REFERÊNCIA	EMB.
4768	MANG. ARQUA CRISTAL 1'X2,5MM 50M -	RL
4766	MANG. ARQUA CRISTAL 1/2X1,5MM 50M -	RL
4764	MANG. ARQUA CRISTAL 1/4X1,5MM 50M -	RL
4767	MANG. ARQUA CRISTAL 3/4X1,5MM 50M -	RL
4765	MANG. ARQUA CRISTAL 3/8X1,5MM 50M -	RL
4796	MANG. ARQUA CRISTAL 5/16X0,8MM 50M -	RL
4797	MANG. ARQUA CRISTAL 5/16X1,0MM 50M -	RL
4798	MANG. ARQUA CRISTAL 5/16X1,5MM 50M -	RL

## MANGUEIRA P/GAS NORMATIZADA



CÓD.	DESCRIÇÃO/REFERÊNCIA	EMB.
4770	MANG. ARQUA P/GAS NORMATIZADA 0,80M	- UN
4771	MANG. ARQUA P/GAS NORMATIZADA 1,00M	- UN
4772	MANG. ARQUA P/GAS NORMATIZADA 1,25M	- UN

## MANGUEIRA MULTIUSO TRANC. CRISTAL



CÓD.	DESCRIÇÃO/REFERÊNCIA	EMB.
4769	MANG. ARQUA MULTIUSO TRANC CRISTAL AMARELA 3/8X3,0MM	50M

## MANGUEIRA P/CHUVEIRO



CÓD.	DESCRIÇÃO/REFERÊNCIA	EMB.
4795	MANG. ARQUA P/CHUVEIRO BRA 5/16X1,0	RL 50M

**MANGUEIRA PNEUMÁTICA**



COD.	DESCRIÇÃO/REFERÊNCIA	EMB.
4782	MANG. ARQUA PNEUMAT. TRANC. 1/2X3,0 PT AR/A-	RL50M
4779	MANG. ARQUA PNEUMAT. TRANC. 1/4X2,5 PT AR/A-	RL50M
4783	MANG. ARQUA PNEUMAT. TRANC. 3/4X3,6 PT AR/A-	RL50M
4781	MANG. ARQUA PNEUMAT. TRANC. 3/8X2,8 PT AR/A-	RL50M
4780	MANG. ARQUA PNEUMAT. TRANC. 5/16X2,6 PT AR	RL50M

**MANGUEIRA PREMIUM TRANÇADA**



COD.	DESCRIÇÃO/REFERÊNCIA	EMB.
4778	MANG. ARQUA PNEUMAT. PREMIUM. TRANC. 3/4X3,0 PT AR/A-	RL50M
4777	MANG. ARQUA PNEUMAT. PREMIUM. TRANC. 1/2X3,0 PT AR/A-	RL50M

**MANGUEIRA SILICONE VERDE**



COD.	DESCRIÇÃO/REFERÊNCIA	EMB.
4776	MANG. ARQUA SILICONE 1/2X2,0 VD 100M -	RL
4775	MANG. ARQUA SILICONE 1/2X2,0 VD 50M -	RL

**MANGUEIRA SILICONE LARANJA**



COD.	DESCRIÇÃO/REFERÊNCIA	EMB.
4774	MANG. ARQUA TRANC. SILICO. LARANJA 1/2X2 100M - RL	
4773	MANG. ARQUA TRANC. SILICO. LARANJA 1/2X2 50M - RL	

**MANGUEIRA SUPERFLEX LARANJA**



COD.	DESCRIÇÃO/REFERÊNCIA	EMB.
5748	MANG. ARQUA SUPERFLEX LARANJA 1/2X1,8	100M
5749	MANG. ARQUA SUPERFLEX LARANJA 1/2X1,8	300M
5750	MANG. ARQUA SUPERFLEX LARANJA 3/4X2,0	50M

**MANGUEIRA DUPLA FACE**



COD.	DESCRIÇÃO/REFERÊNCIA	EMB.
5751	MANG. ARQUA DUPLA-FACE RECAPADA AZ 1/2X1,7MM	50M
5752	MANG. ARQUA DUPLA-FACE RECAPADA AZ 3/4X2,0MM	50M

**MANGUEIRA LAVA AUTOS**



COD.	DESCRIÇÃO/REFERÊNCIA	EMB.
6474	MANG. ARQUA LAVA AUTOS PT 1000 AZUL 1/2X6,0MM	50M

**MANGUEIRA TRANÇADA PREMIUM**



COD.	DESCRIÇÃO/REFERÊNCIA	EMB.
4777	MANG. ARQUA TRANC PREMIUM AR/AGUA 1/2X3,0 PTA	50M





# INCA

## ABRAC INCA HIDRA



COD.	DESCRIÇÃO/REFERÊNCIA	EMB.
6486	ABRAC INCA HIDRA 1	PT100
6484	ABRAC INCA HIDRA 1/2	PT100
6482	ABRAC INCA HIDRA 1/4	PT100
6483	ABRAC INCA HIDRA 3/4	PT100
6485	ABRAC INCA HIDRA 5/16	PT100

## ABRAC INCA PARA MANGOTE



COD.	DESCRIÇÃO/REFERÊNCIA	EMB.
6498	ABRAC INCA MANG (1.1/8 X 1.1/4) 21MM (29X32) PT10	
6499	ABRAC INCA MANG (1.3/8 X 1.1/2) 21MM (35x40) PT10	
6500	ABRAC INCA MANG (2.1/8 X 2.1/2) 21MM (54X62) PT10	
6501	ABRAC INCA MANG (2.5/8 X 3) 21MM (67X75) PT10	
6497	ABRAC INCA MANG (7/8 X 1) 21MM (20X25) P PT10	

## ABRAC INCA RSFM



COD.	DESCRIÇÃO/REFERÊNCIA	EMB.
6478	ABRAC INCA RSFM 1/2 X5/8 9MM (13X16)	PT1
6480	ABRAC INCA RSFM 3/4 X 1 9MM (19X25)	PT1
6477	ABRAC INCA RSFM 3/8 X1/2 9MM (10X13)	PT1
6475	ABRAC INCA RSFM 5/16 X3/8 9MM (8X13)	PT1
6476	ABRAC INCA RSFM 5/16 X3/8 9MM (8X10)	PT1
6479	ABRAC INCA RSFM 5/8 X3/4 9MM (16X19)	PT1
6481	ABRAC INCA RSFM 9/16 X 7/8 9MM (14X22)	PT100

## ABRAC INCA ZIN TIPO U



COD.	DESCRIÇÃO/REFERÊNCIA	EMB.
6489	ABRAC INCA ZIN TIPO U 1	PT100
6491	ABRAC INCA ZIN TIPO U 1.1/2	PT50
6490	ABRAC INCA ZIN TIPO U 1.1/4	PT50
6492	ABRAC INCA ZIN TIPO U 2	PT50
6493	ABRAC INCA ZIN TIPO U 2.1/2	PT50
6494	ABRAC INCA ZIN TIPO U 3	PT50
6495	ABRAC INCA ZIN TIPO U 3.1/2	PT50
6488	ABRAC INCA ZIN TIPO U 3/4	PT100
6487	ABRAC INCA ZIN TIPO U 3/8	PT100
6496	ABRAC INCA ZIN TIPO U 4	PT50

## ARRUELA INCA ZAMAC



COD.	DESCRIÇÃO/REFERÊNCIA	EMB.
6507	ARRUELA INCA ZAMAC 1	PT100
6509	ARRUELA INCA ZAMAC 1.1/2	PT50
6508	ARRUELA INCA ZAMAC 1.1/4	PT50
6506	ARRUELA INCA ZAMAC 3/4	PT100

## BUCHA INCA ZAMAC



COD.	DESCRIÇÃO/REFERÊNCIA	EMB.
6503	BUCHA INCA ZAMAC 1	PT100
6505	BUCHA INCA ZAMAC 1.1/2	PT50
6504	BUCHA INCA ZAMAC 1.1/4	PT50
6502	BUCHA INCA ZAMAC 3/4	PT100



# atlantis

Bombas Submersas

## BOMBA ATLANTIS



COD.	DESCRIÇÃO/REFERÊNCIA	EMB.
5881	BOMBA ATLANTIS BIG 1000 220V	UN

## BOMBA MASTER ATLANTIS



COD.	DESCRIÇÃO/REFERÊNCIA	EMB.
4998	BOMBA MASTER ATLANTIS 850 220V ALUMINIUM UN	

## BOMBA COMPACT ATLANTIS 6



COD.	DESCRIÇÃO/REFERÊNCIA	EMB.
3704	BOMBA COMPACT ATLANTIS 6" 220V ALUMINIUM UN	

## BOMBA MASTER ATLANTIS 950



COD.	DESCRIÇÃO/REFERÊNCIA	EMB.
3464	BOMBA MASTER ATLANTIS 950 125V ALUMINIUM	UN
3465	BOMBA MASTER ATLANTIS 950 220V ALUMINIUM	UN

## BOMBA MAX ATLANTIS 650



COD.	DESCRIÇÃO/REFERÊNCIA	EMB.
3462	BOMBA MAX ATLANTIS 650 125V ALUMINIUM	UN
3463	BOMBA MAX ATLANTIS 650 220V ALUMINIUM	UN

# Intech

## MACHINE

### BOMBA PERIFÉRICA



CÓD.	DESCRIÇÃO/REFERÊNCIA	EMB.
2321	- BOMBA PERIFERICA BP500 127V	UN
2322	- BOMBA PERIFERICA BP500 220V	UN

### BÓIA ELÉTRICA



CÓD.	DESCRIÇÃO/REFERÊNCIA	EMB.
2320	- BOIA ELETRICA DE NIVEL BE25	UN

### BOMBA DE ÁGUA SUBMERSIVEL



CÓD.	DESCRIÇÃO/REFERÊNCIA	EMB.
2323	- BOMBA AGUA SUBMERSIVEL 1/2CV BSD3500 220V	UN
5591	- BOMBA AGUA SUBMERSIVEL BSC4/1000 220V	UN

### COMPRESSOR DE AR



CÓD.	DESCRIÇÃO/REFERÊNCIA	EMB.
2319	- COMPRESSOR DE AR DIRETO WINDJET	UN

### PISTOLA DE AR DIRETO



CÓD.	DESCRIÇÃO/REFERÊNCIA	EMB.
2318	- PISTOLA AR DIRETO P472	UN

### PULVERIZADOR MANUAL



CÓD.	DESCRIÇÃO/REFERÊNCIA	EMB.
2324	- PULVERIZADOR MANUAL GP150	UN

### PULVERIZADOR COSTAL MANUAL



CÓD.	DESCRIÇÃO/REFERÊNCIA	EMB.
2326	- PULVERIZADOR COSTAL MANUAL GP2000	UN

### PULVERIZADOR LATERAL MANUAL



CÓD.	DESCRIÇÃO/REFERÊNCIA	EMB.
2325	- PULVERIZADOR LATERAL MANUAL GP500	UN

LAVADORA DE PRESSÃO



CÓD. DESCRIÇÃO/REFERÊNCIA EMB.  
2327 - LAVADORA PRESSAO ACQUAL1200 UN

INVERSOR P/SOLDA



CÓD. DESCRIÇÃO/REFERÊNCIA EMB.  
4652 - INVERSOR P/SOLDA INTECH SMI160 220V UN





# BLACK & DECKER®

## ESMERILHADEIRA ANGULAR



COD.	DESCRIÇÃO/REFERÊNCIA	EMB.
4261	- ESMERILHADEIRA ANGULAR 4.1/2 650W 127V	UN
4437	- ESMERILHADEIRA ANGULAR 4.1/2 650W 220V	UN

## FURADEIRA DE IMPACTO



COD.	DESCRIÇÃO/REFERÊNCIA	EMB.
3817	- FURADEIRA/IMP. BLACK 3/8" 127V 560W	UN
3818	- FURADEIRA/IMP. BLACK 3/8" 220V 560W	UN

## FURADEIRA PARAFUSADEIRA



COD.	DESCRIÇÃO/REFERÊNCIA	EMB.
4550	- FURADEIRA /PARAF. BLACK 12V C/13 ACESSO BV	UN

## MARTELO STANLEY UNHA



COD.	DESCRIÇÃO/REFERÊNCIA	EMB.
3816	- MARTELO STANLEY UNHA 27MM/16 OZ	UN

## LIXADEIRA ORBITAL



COD.	DESCRIÇÃO/REFERÊNCIA	EMB.
3834	- LIXADEIRA ORBITAL BLACK 1/4 220V FOLHA LIXA	UN

## FURADEIRA PARAF. BIVOLT



COD.	DESCRIÇÃO/REFERÊNCIA	EMB.
3811	- FURADEIRA /PARAF. BAT. BLACK 9.6V VVR BIVO UN	UN

## SERRA CIRCULAR

COD.	DESCRIÇÃO/REFERÊNCIA	EMB.
7356	- SERRA CIRCULAR 7 1/4" 1600W 220V	UN



**SERRA TICO TICO**



COD. DESCRIÇÃO/REFERÊNCIA EMB.  
4432 - SERRA BLACK TICO TICO 220V 400W UN

**SERRA CIRCULAR**



COD. DESCRIÇÃO/REFERÊNCIA EMB.  
4430 - SERRA CIRCULAR BLACK 7 1/4" 1350W 220V UN

**SERRA MARMORE STANLEY**



COD. DESCRIÇÃO/REFERÊNCIA EMB.  
4005 - SERRA MARMORE STANLEY 115MM 1200W 200V UN

**CARRETEL P/APARADOR DE GRAMA**



COD. DESCRIÇÃO/REFERÊNCIA EMB.  
4547 - CARRETEL P/APARADOR DE GRAMA GL600 UN

**CARRETEL P/MAQUINA**



COD. DESCRIÇÃO/REFERÊNCIA EMB.  
4431 - CARRETEL P/MAQ. CORTA GRAMA GH1000 UN

**CONJUNTO CARRETEL P/MAQUINA**



COD. DESCRIÇÃO/REFERÊNCIA EMB.  
4438 - CONJ. CARRETEL P/MAQ. CORTA GRAMA GL300P UN

**SOPRADOR TERMICO**



COD. DESCRIÇÃO/REFERÊNCIA EMB.  
3812 - SOPRADOR BLACK TERMICO 1500W 220V UN  
3813 - SOPRADOR BLACK TERMICO 1500W 127V UN

**LIQUIDIFICADOR BLACK 2 VELOC.**



COD. DESCRIÇÃO/REFERÊNCIA EMB.  
4977 - LIQUIDIFICADOR BLACK 550W 2 VELOCIDADE 127V UN  
4976 - LIQUIDIFICADOR BLACK 550W 2 VELOCIDADE 220V UN

**FURADEIRA IMPACTO STANLEY**



COD. DESCRIÇÃO/REFERÊNCIA EMB.  
6533 - FURADEIRA/IMP.STANLEY 13MM 220V 600W UN

**LIXADEIRA ORBITAL**



COD. DESCRIÇÃO/REFERÊNCIA EMB.  
7355 - LIXADEIRA ORBITAL 1/4 2 40W 220V UN

**FURADEIRA MARTELETE**



COD. DESCRIÇÃO/REFERÊNCIA EMB.  
6654 - FURADEIRA MARTELETE BLACK PLUS 20MM 220V UN

# FOX LUX

## CHAVE TESTE 100 - 500V



COD. DESCRIÇÃO/REFERÊNCIA EMB.  
7012 - CHAVE TESTE 100-500V UN

## CHAVE TESTE DIGITAL



COD. DESCRIÇÃO/REFERÊNCIA EMB.  
3419 - CHAVE TESTE DIGITAL FOXLUX UN

## CHAVE TESTE POTE 50 UN



COD. DESCRIÇÃO/REFERÊNCIA EMB.  
7013 - POTE CHAVE TESTE 100-500V COM 50 UN UN

## CONECTOR DE PORCELANA TRIPOLAR



COD. DESCRIÇÃO/REFERÊNCIA EMB.  
7015 - CONECTOR DE PORCELANA TRIPOLAR 10MM CX50  
6999 - CONECTOR PORCE TRIP.FOXLUX 10MM PT2

## CONECTOR DE PORCELANA BIPOLAR



COD. DESCRIÇÃO/REFERÊNCIA EMB.  
7014 - CONECTOR DE PORCELANA BIPOLAR 16MM CX50  
6998 - CONECTOR PORCE BIP.FOXLUX 10MM PT2

## FITA ISOLANTE PRETA 5M POTE 50 UN



COD. DESCRIÇÃO/REFERÊNCIA EMB.  
7034 - FITA ISOLANTE PRETA 5M POTE COM 50 UN UN  
7032 - FITA ISOLANTE PRETA 10M POTE COM 35 UN UN  
7033 - FITA ISOLANTE PRETA 20M POTE COM 35 UN UN

## FITA AUTO FUSÃO TUBO 10 UN



COD. DESCRIÇÃO/REFERÊNCIA EMB.  
7030 - FITA AUTO FUSÃO 2 MTS TUBO COM 10UN UN  
7031 - FITA AUTO FUSÃO 5 MTS TUBO COM 10UN UN  
7029 - FITA AUTO FUSÃO 10 MTS TUBO COM 10UN UN

## CAMPAINHA DIGITAL SEM FIO



COD. DESCRIÇÃO/REFERÊNCIA EMB.  
7006 - CAMPAINHA DIGITAL SEM FIO CX CAD 3 UN

## PROGRAMADOR ANALÓGICO DE TEMPO BIVOLT



COD. DESCRIÇÃO/REFERÊNCIA EMB.  
7045 - PROGRAMADOR ANALÓGICO DE TEMPO BIVOLT UN

**PROG. DIGITAL DE TEMPO BIVOLT**



COD. DESCRIÇÃO/REFERÊNCIA EMB.  
3422 - PROGRAMADOR DIGITAL DE TEMPO BIVOLT UN

**LUMINÁRIA LED DE EMERGÊNCIA**



COD. DESCRIÇÃO/REFERÊNCIA EMB.  
3417 - LUMINÁRIA LED DE EMERGÊNCIA UN

**ALICATE CRIMPAR P/CABO DE REDE**



COD. DESCRIÇÃO/REFERÊNCIA EMB.  
3411 - ALICATE CRIMPAR FOXLUX 3701 ACR1 CON. N8 P/CABO DE REDE UN

**REFLETOR LED PRETO**



COD. DESCRIÇÃO/REFERÊNCIA EMB.  
7047 - REFLETOR LED 20W 6500K PRETO BIVOLT FX  
7048 - REFLETOR LED 30W 6500K PRETO BIVOLT FX  
7046 - REFLETOR LED 10W 6500K PRETO BIVOLT FX

**BASTÃO DE COLA**



COD. DESCRIÇÃO/REFERÊNCIA EMB.  
6996 - AS BASTAO DE COLA 11,2X100 MM 6 PCS UN  
6997 - AS BASTAO DE COLA 7,2X100 MM 12 PCS UN

**LAMP GELAD/MICROONDAS**



COD. DESCRIÇÃO/REFERÊNCIA EMB.  
7000 - LAMP GELAD/MICROONDAS 15W/220V E-14S UN

**FERRO DE SOLDAR**



COD. DESCRIÇÃO/REFERÊNCIA EMB.  
7025 - FERRO DE SOLDAR 30 W 127 V UN  
7026 - FERRO DE SOLDAR 40 W 127 V UN  
7027 - FERRO DE SOLDAR 60 W 127 V UN

**ESTANHO LIGA TUBO CAIXA**



COD. DESCRIÇÃO/REFERÊNCIA EMB.  
7024 - ESTANHO LIGA 63/37 TUBO 4M CAIXA 36 UN UN

**PISTOLA DE COLA QUENTE**



COD. DESCRIÇÃO/REFERENCIA EMB.  
7042 - PISTOLA DE COLA QUENTE 15 W - PQ UN  
7043 - PISTOLA DE COLA QUENTE 40 W - MD UN

**MULTÍMETRO DIGITAL**



COD. DESCRIÇÃO/REFERÊNCIA EMB.  
7040 - MULTIMETRO DIGITAL UN

**ALICATE AMPERIMETRO DIGITAL**



COD. DESCRIÇÃO/REFERÊNCIA EMB.  
6994 - ALICATE AMPERIMETRO DIGITAL UN

**MULTÍMETRO DIGITAL COM TESTADOR**



COD. DESCRIÇÃO/REFERÊNCIA EMB.  
7041 - MULTÍMETRO DIGITAL COM TESTADOR UN



**ALICATE DE CORTE DIAGONAL**



COD. DESCRIÇÃO/REFERÊNCIA EMB.  
7055 - ALICATE DE CORTE DIAGONAL 6 POLEGADAS UN

**ALICATE UNIVERSAL**



COD. DESCRIÇÃO/REFERÊNCIA EMB.  
7057 - ALICATE UNIVERSAL 8 POLEGADAS UN

**ALICATE DE PRESSÃO**



EMB. COD. DESCRIÇÃO/REFERÊNCIA EMB.  
UN 7056 - ALICATE DE PRESSÃO 10 POLEGADAS UN

**BOCAL PORCELANA P/ PLAFONIER**



COD. DESCRIÇÃO/REFERÊNCIA EMB.  
7002 - BOCAL PORCELANA P/ PLAFONIER E-27 FX 09 CX25

**BOCAL PORCELANA P/ SPOT LISO**



COD. DESCRIÇÃO/REFERÊNCIA EMB.  
7003 - BOCAL PORCELANA P/ SPOT LISO E-27 FX 10 CX25

**PLAFON DE PLASTICO**



COD. DESCRIÇÃO/REFERÊNCIA EMB.  
7044 - PLAFON DE PLASTICO BOCAL DE PORC E-27 UN

**ISOLADOR ROLDANA PORCELANA**



COD. DESCRIÇÃO/REFERÊNCIA EMB.  
7061 - ISOLADOR ROLDANA PORCELANA 54X57MM UN

**ALICATE REBITADOR AR1**



COD. DESCRIÇÃO/REFERÊNCIA EMB.  
6995 - ALICATE REBITADOR AR1 UN

**BOCAL PENDENTE C/RABICHO PLASTICO**



COD. DESCRIÇÃO/REFERÊNCIA EMB.  
7001 - BOCAL PENDENTE C/RABICHO PLASTICO PT UN

**BOCAL PENDENTE S/CHAVE BAQUELITE**



COD. DESCRIÇÃO/REFERÊNCIA EMB.  
7059 - BOCAL PENDENTE S/CHAVE BAQUELITE PRETO CX50

**BOCAL PENDEN RABICHO PLAS PT POTE**



COD. DESCRIÇÃO/REFERÊNCIA EMB.  
7058 - BOCAL PENDEN RABICHO PLAS PT POTE 50UN CX50

**LANTERNA DE 5 LEDS**



COD. DESCRIÇÃO/REFERÊNCIA EMB.  
7039 - LANTERNA DE 5 LEDS UN  
7038 - LANTERNA DE 11 LEDS UN

**CHAVE RODA TIPO CRUZ**



COD.	DESCRIÇÃO/REFERÊNCIA	EMB.
7011	- CHAVE RODA TIPO CRUZ 17X19X21X23MM	UN

**JOGO CHAVE TORX**



COD.	DESCRIÇÃO/REFERÊNCIA	EMB.
7036	- JOGO CHAVE TORX 9 PCS	UN

**JOGO CHAVE ALLEN**



COD.	DESCRIÇÃO/REFERÊNCIA	EMB.
7035	- JOGO CHAVE ALLEN	UN

**CHAVE DE GRIFO 8 POLEGADAS**



COD.	DESCRIÇÃO/REFERÊNCIA	EMB.
7010	- CHAVE DE GRIFO 8 POLEGADAS	UN
7007	- CHAVE DE GRIFO 10 POLEGADAS	UN
7008	- CHAVE DE GRIFO 12 POLEGADAS	UN
7009	- CHAVE DE GRIFO 14 POLEGADAS	UN

**KIT CHAVE DE FENDA E PHILIPS 6 UNID**



COD.	DESCRIÇÃO/REFERÊNCIA	EMB.
7037	- KIT CHAVE DE FENDA E PHILIPS 6 UNID	UN

**CABO DE TRANSFERÊNCIA DE CARGAS**



COD.	DESCRIÇÃO/REFERÊNCIA	EMB.
7005	- CABO DE TRANSFERENCIA DE CARGAS	UN

**BOMBA AGUA PERIFERICA**



COD.	DESCRIÇÃO/REFERÊNCIA	EMB.
6603	BOMBA AGUA FOXLUX PERIFERICA 1/2 CV 127V	UN
6604	BOMBA AGUA FOXLUX PERIFERICA 1/2 CV 220V	UN
7286	BOMBA AGUA PERIFERICA 1CV	UN

**PASSA FIO COM ALMA DE AÇO**



COD.	DESCRIÇÃO/REFERÊNCIA	EMB.
3435	- PASSA FIO COM ALMA DE AÇO - 10 METROS	UN
3436	- PASSA FIO COM ALMA DE AÇO - 15 METROS	UN
3437	- PASSA FIO COM ALMA DE AÇO - 20 METROS	UN
3438	- PASSA FIO COM ALMA DE AÇO - 30 METROS	UN

**CABO COAXIAL RG 59 47%**



COD.	DESCRIÇÃO/REFERÊNCIA	EMB.
3445	- CABO COAXIAL RG 59 47% 100MTRS	UN

**FIO CRISTAL**



COD.	DESCRIÇÃO/REFERÊNCIA	EMB.
3449	- FIO CRISTAL 1,00MM (2X16 AWG) 100 METROS UN	UN
3450	- FIO CRISTAL 1,5MM (2X14 AWG) 100 METROS UN	UN
3451	- FIO BICOLOR 0,75MM (2X18 AWG) 100 METROS UN	UN
3452	- FIO BICOLOR 1,00MM (2X16 AWG) 100 METROS UN	UN

**SERRA VIDEA**



COD.	DESCRIÇÃO/REFERÊNCIA	EMB.
7049	- SERRA VIDEA 4 3/8 24 DENTES 110X20MM	UN
7050	- SERRA VIDEA 7 1/4 24 DENTES 185X20MM	UN

**DISCO FLAP 45 GRAUS - METAL**



COD.	DESCRIÇÃO/REFERÊNCIA	EMB.
7016	- DISCO FLAP 45 GRAUS - METAL 4 1/2" X 40G	UN
7022	- DISCO FLAP 45 GRAUS - METAL 4 1/2" X 60G	UN
7018	- DISCO FLAP 45 GRAUS - METAL 4 1/2" X 80G	UN
7021	- DISCO FLAP 45 GRAUS - METAL 7" X 40G	UN
7022	- DISCO FLAP 45 GRAUS - METAL 7" X 60G	UN
7023	- DISCO FLAP 45 GRAUS - METAL 7" X 80G	UN
7020	- DISCO FLAP 45 GRAUS - METAL 7" X 120G	UN

**ADESIVO INSTANTANEO UNIVERSAL**



COD.	DESCRIÇÃO/REFERÊNCIA	EMB.
6993	- ADESIVO INSTANTANEO UNIVERSAL 20G	CX10

**TRENA EMBORRACHADA**



COD.	DESCRIÇÃO/REFERÊNCIA	EMB.
7053	- TRENA EMBORRACHADA T2-5L 5M X 25MM	UN

**VASSOURA METAL 22D PALHETA FIXA C/CABO**



COD.	DESCRIÇÃO/REFERÊNCIA	EMB.
7054	- VASSOURA METAL 22D PALHETA FIXA C/ CABO	UN
7296	- VASSOURA METAL 18D ARAME FIXA C/CABO	UN

**SUGADOR FOXLUX 2508 P/SOLDA**



COD.	DESCRIÇÃO/REFERÊNCIA	EMB.
3415	- SUGADOR FOXLUX 2508 P/SOLDA	UN

**CONEC NYLON FOXLUX**



COD.	DESCRIÇÃO/REFERÊNCIA	EMB.
3420	- CONEC NYLON FOXLUX 0401 4MM	Cx10
3420	- CONEC NYLON FOXLUX 0402 6MM	Cx10

**LONA DE POLIETILENO FOXLUX 6011 AZUL**



COD.	DESCRIÇÃO/REFERÊNCIA	EMB.
3431	- LONA DE POLIETILENO FOXLUX 6011 AZUL 2X2 UN	UN
3432	- LONA DE POLIETILENO FOXLUX 6012 AZUL 3X2 UN	UN
3433	- LONA DE POLIETILENO FOXLUX 6013 AZUL 3X3 UN	UN
3434	- LONA DE POLIETILENO FOXLUX 6014 AZUL 4X3 UN	UN

**ANCHINHO C/CABO**



COD.	DESCRIÇÃO/REFERÊNCIA	EMB.
7282	- ANCHINHO C/CABO 14 DENTES	UN

**ANUNCIADOR DE PRESENÇA**



COD.	DESCRIÇÃO/REFERÊNCIA	EMB.
7283	- ANUNCIADOR DE PRESENÇA 180 GRAUS AP1 UN	UN

**BASTÃO DE COLA**



COD.	DESCRIÇÃO/REFERÊNCIA	EMB.
7284	- BASTAO DE COLA 11,2X300MM	PT1KG
7285	- BASTAO DE COLA 7,2X300MM	PT1KG

**ABRACA ENFORCA GATO FOXLUX**



COD.	DESCRIÇÃO/REFERÊNCIA	EMB.
3442	- ABRACA ENFORCA GATO FOXLUX 1821 760X9,0 BR	PT25

**GRAMPO C P/CARPINTEIRO**



COD.	DESCRIÇÃO/REFERÊNCIA	EMB.
7287	- GRAMPO C P/CARPINTEIRO 3	UN
7288	- GRAMPO C P/CARPINTEIRO 4	UN
7289	- GRAMPO C P/CARPINTEIRO 6	UN
7290	- GRAMPO C P/CARPINTEIRO 8	UN

**PISTOLA DE COLA QUENTE**



COD.	DESCRIÇÃO/REFERÊNCIA	EMB.
7291	- PISTOLA DE COLA QUENTE 80W GR	UN

**SACHO 1 PONTA**



**SACHO 2 PONTAS**



**SERROTE PODA CURVO**



COD. DESCRIÇÃO/REFERÊNCIA EMB.  
7292 - SACHO 1 PONTA CABO MADEIRA 40CM UN

COD. DESCRIÇÃO/REFERÊNCIA EMB.  
7293 - SACHO 2 PONTAS CABO MADEIRA 40CM UN

COD. DESCRIÇÃO/REFERÊNCIA EMB.  
7294 - SERROTE PODA CURVO 12 UN

**TESTADOR DE CONTINUIDADE E TENSÃO**



**VASSOURA METAL**



**VASSOURA PLAST LARANJA**



COD. DESCRIÇÃO/REFERÊNCIA EMB.  
7295 - TESTADOR DE CONTINUIDADE E TENSÃO UN

COD. DESCRIÇÃO/REFERÊNCIA EMB.  
7297 - VASSOURA METAL 18D ARAME REG C/CABO UN  
7298 - VASSOURA METAL 22D ARAME REG C/CABO UN

COD. DESCRIÇÃO/REFERÊNCIA EMB.  
7299 - VASSOURA PLAST LARANJA 22D C/CABO UN  
7300 - VASSOURA PLAST LARANJA 26D C/CABO UN

**VASSOURA PLAST PRETA**

**VASSOURA PLAST PRETA**

**FIO P/SOM CRISTAL FOXLUX**



COD. DESCRIÇÃO/REFERÊNCIA EMB.  
7301 - VASSOURA PLAST PRETA 15D C/CABO UN

COD. DESCRIÇÃO/REFERÊNCIA EMB.  
7302 - VASSOURA PLAST PRETA 22D C/CABO UN

COD. DESCRIÇÃO/REFERÊNCIA EMB.  
3449 - FIO P/SOM CRISTAL 6641 1MM (2X16 AWG) 100MT UN  
3445 - FIO P/SOM CRISTAL 6642 1,5MM (2X14 AWG) 100MT UN

**FIO P/SOM BICOLOR FOXLUX**



COD. DESCRIÇÃO/REFERÊNCIA EMB.  
3451 - FIO P/SOM BICOLOR 6650 0,75MM (2X18 AWG) 100MT UN  
3452 - FIO P/SOM BICOLOR 6651 1MM (2X16 AWG) 100MT UN



# TRAMONTINA

## CARRINHO DE MÃO CACAMBA

## CARRINHO DE MÃO EXT.FORTE PNEU C/ CÂMERA



COD.	DESCRIÇÃO/REFERÊNCIA	EMB.
7471	CARRINHO DE MAO CACAMBA AZUL METAL RED.P. BORRACHA	



COD.	DESCRIÇÃO/REFERÊNCIA	EMB.
7472	CARRINHO D/MAO EXT.FORTE BR MET.65L QUADRADO C/CAMERA	

## CARRINHO DE MÃO EXT.FORTE PNEU MACICO BORRACHA

## PÉ DE CABRA



COD.	DESCRIÇÃO/REFERÊNCIA	EMB.
7481	CARRINHO D/MAO EXT.FORTE BR MET.65L QUADRADO P. MACICO BORRACHA	



COD.	DESCRIÇÃO/REFERÊNCIA	EMB.
6919	PE DE CABRA TRAMON 500MM	UN

**ALICATE BICO MEIA CANA 6"**



COD. DESCRIÇÃO/REFERÊNCIA EMB.  
2635 - ALICATE BICO MEIA CANA 6" UN  
6765 - ALICATE BICO CHATO 6" EMP ISOLADA PVC AMARELO UN

**ALICATE CORTE DIAGONAL 6"**



COD. DESCRIÇÃO/REFERÊNCIA EMB.  
2634 - ALICATE CORTE DIAGONAL 6" UN

**ALICATE UNIVERSAL 8" ISOLADO**



COD. DESCRIÇÃO/REFERÊNCIA EMB.  
2633 - ALICATE UNIVERSAL 8" EMPUN ISOLA UN

**ALICATE PRESSÃO MORD. TRIANG.**



COD. DESCRIÇÃO/REFERÊNCIA EMB.  
2632 - ALICATE PRESSÃO MORD. TRIANG. 10" UN

**ALICATE PRESSÃO MORD. CURVO**



COD. DESCRIÇÃO/REFERÊNCIA EMB.  
6913 - ALICATE PRESSAO MORDENTE CURVO 10" UN

**ALICATE PRESSÃO MORD. RETO**



COD. DESCRIÇÃO/REFERÊNCIA EMB.  
6766 - ALICATE PRESSAO MORDENTE RETO 6 UN

**ALICATE BOMBA D'ÁGUA**



COD. DESCRIÇÃO/REFERÊNCIA EMB.  
6975 - ALICATE BOMBA D AGUA 10 PVC AMARELO UN

**REBITADOR MANUAL**



COD. DESCRIÇÃO/REFERÊNCIA EMB.  
6814 - REBITADOR TRAMON MANUAL 10" ACO UN

**CHAVE AJUSTAVEL**



COD. DESCRIÇÃO/REFERÊNCIA EMB.  
2673 - CHAVE AJUSTAVEL P 10 PORCAS ABERT MAX 28MM 6510 UN  
2674 - CHAVE AJUSTAVEL P/ 8 PORCAS ABERT MAX 23MM 6508 UN

**ALICATE FAZENDEIRO**



COD. DESCRIÇÃO/REFERÊNCIA EMB.  
7248 - ALICATE FAZENDEIRO 10 EMP PVC AMARELO UN

**PICARETA MET.ALVIAO S/CABO**



COD. DESCRIÇÃO/REFERÊNCIA EMB.  
7064 - PICARETA MET. ALVIAO TAM 4 S/CABO UN

**PRUMO**



COD. DESCRIÇÃO/REFERÊNCIA EMB.  
6920 - PRUMO TRAMON 750G UN

**CHAVE FENDA PONTA CHATA**



COD.	DESCRIÇÃO/REFERÊNCIA	EMB.
2656	- CHAVE FENDA TRA PONTA CHATA 1/8X6 AMARELO 0013	UN
6791	- CHAVE FENDA TRAMON PONTA CHATA 1/4X10 AMARELA	UN
2654	- CHAVE FENDA TRAMON PONTA CHATA 1/4X4 AMARELA 0030	UN
6790	- CHAVE FENDA TRAMON PONTA CHATA 1/4X5 AMARELA	UN
2666	- CHAVE FENDA TRAMON PONTA CHATA 1/4X6 AMARELA 0032	UN
2657	- CHAVE FENDA TRAMON PONTA CHATA 1/4X8 AMARELO 0033	UN
2667	- CHAVE FENDA TRAMON PONTA CHATA 1/8X4 AMARELA 0011	UN
6787	- CHAVE FENDA TRAMON PONTA CHATA 1/8X5 AMARELO	UN
6788	- CHAVE FENDA TRAMON PONTA CHATA 3/16X3 AMARELA	UN
2668	- CHAVE FENDA TRAMON PONTA CHATA 3/16X4 AMARELA 0021	UN
6789	- CHAVE FENDA TRAMON PONTA CHATA 3/16X5 AMARELA	UN
2659	- CHAVE FENDA TRAMON PONTA CHATA 3/16X6 AMARELO 0023	UN
6793	- CHAVE FENDA TRAMON PONTA CHATA 3/8X12 AMARELA	UN
6792	- CHAVE FENDA TRAMON PONTA CHATA 5/16X10 AMARELA	UN
2655	- CHAVE FENDA TRAMON PONTA CHATA 5/16X6 AMARELA 0042	UN
2665	- CHAVE FENDA TRAMON PONTA CHATA 5/16X8 AMARELA 0043	UN

**CHAVE PHILIPS**



COD.	DESCRIÇÃO/REFERÊNCIA	EMB.
2672	- CHAVE PHILIPS TRAMON 1/8X6 AMARELO 5012	UN
2661	- CHAVE PHILIPS TRAMON 3/16X4 AMARELO 5021	UN
2670	- CHAVE PHILIPS TRAMON 5/16X6 AMARELO 5040	UN
2669	- CHAVE PHILIPS TRAMON 5/16X8 AMARELO 5042	UN
2660	- CHAVE PHILIPS TRAMON 1/4X4 AMARELO 5030	UN
6796	- CHAVE PHILIPS TRAMON 1/4X5 AMARELO	UN
2662	- CHAVE PHILIPS TRAMON 1/4X6 AMARELO 5031	UN
2664	- CHAVE PHILIPS TRAMON 1/4X8 AMARELO 5032	UN
6820	- CHAVE PHILIPS TRAMON 1/8X3 AMARELO 5009	UN
2671	- CHAVE PHILIPS TRAMON 1/8X4 AMARELO 5009	UN
6794	- CHAVE PHILIPS TRAMON 1/8X5 AMARELO	UN
6795	- CHAVE PHILIPS TRAMON 3/16X3 AMARELO	UN
2663	- CHAVE PHILIPS TRAMON 3/16X6 AMARELO 5022	UN
6917	- CHAVE FENDA TRAMO PONTA CRUZADA 3/16X5 AMARELA UN	UN

**CHAVE BIELA ABERTURA BOCA CALIBRADA**



COD.	DESCRIÇÃO/REFERÊNCIA	EMB.
6976	- CHAVE TRAMON BIELA 08MM ABERTURA BOCA CALIBRADA	UN
6772	- CHAVE TRAMON BIELA 09MM ABERTURA BOCA CALIBRADA	UN
6773	- CHAVE TRAMON BIELA 10MM ABERTURA BOCA CALIBRADA	UN
6774	- CHAVE TRAMON BIELA 11MM ABERTURA BOCA CALIBRADA	UN
6775	- CHAVE TRAMON BIELA 12MM ABERTURA BOCA CALIBRADA	UN
7117	- CHAVE TRAMON BIELA 13MM ABERTURA BOCA CALIBRADA	UN
6776	- CHAVE TRAMON BIELA 15MM ABERTURA BOCA CALIBRADA	UN
6777	- CHAVE TRAMON BIELA 16MM ABERTURA BOCA CALIBRADA	UN
7118	- CHAVE TRAMON BIELA 17MM ABERTURA BOCA CALIBRADA	UN
6778	- CHAVE TRAMON BIELA 18MM ABERTURA BOCA CALIBRADA	UN
6818	- CHAVE TRAMON BIELA 19MM ABERTURA BOCA CALIBRADA	UN

**CHAVE COMBINADA BOCAS CALIBRADAS PESCO CURTO**



COD.	DESCRIÇÃO/REFERÊNCIA	EMB.
6770	- CHAVE TRAMON COMB 08MM BOCAS CALIBRADAS PESCO CURTO	UN
6771	- CHAVE TRAMON COMB 09MM BOCAS CALIBRADAS PESCO CURTO	UN
2648	- CHAVE TRAMON COMB 10MM BOCAS CALIBRADAS PESCO CURTO	8110 UN
2649	- CHAVE TRAMON COMB 11MM BOCAS CALIBRADAS PESCO CURTO	8111 UN
2637	- CHAVE TRAMON COMB 12MM BOCAS CALIB PESCO CURTO	8112 UN
2647	- CHAVE TRAMON COMB 13MM BOCAS CALIBRADAS PESCO CURTO	8113 UN
2645	- CHAVE TRAMON COMB 14MM BOCAS CALIBRADAS PESCO CURTO	8114 UN
2644	- CHAVE TRAMON COMB 15MM BOCAS CALIBRADAS PESCO CURTO	8115 UN
2643	- CHAVE TRAMON COMB 16MM BOCAS CALIBRADAS PESCO CURTO	8116 UN
2641	- CHAVE TRAMON COMB 17MM BOCAS CALIBRADAS PESCO CURTO	8117 UN
2652	- CHAVE TRAMON COMB 18MM BOCAS CALIBRADAS PESCO CURTO	8118 UN
2646	- CHAVE TRAMON COMB 19MM BOCAS CALIBRADAS PESCO CURTO	8119 UN

**CHAVE FIXA BOCAS CALIBRADAS**



COD.	DESCRIÇÃO/REFERÊNCIA	EMB.
2642	- CHAVE TRAMON FIXA 10X11MM BOCAS CALIBRADAS 0103	UN
2640	- CHAVE TRAMON FIXA 12X13MM BOCAS CALIBRADAS 0104	UN
2638	- CHAVE TRAMON FIXA 14X15MM BOCAS CALIBRADAS 0105	UN
2650	- CHAVE TRAMON FIXA 16X17MM BOCAS CALIBRADAS 0106	UN
2651	- CHAVE TRAMON FIXA 18X19MM BOCAS CALIBRADAS 0107	UN
2639	- CHAVE TRAMON FIXA 6X7MM BOCAS CALIBRADAS 0101	UN
2653	- CHAVE TRAMON FIXA 8X9MM BOCAS CALIBRADAS 0102	UN

**FORMÃO CHANFRADO LAMINA AÇO C/MADEIRA**



COD.	DESCRIÇÃO/REFERÊNCIA	EMB.
6785	- FORMAO TRAMON CHANFRADO 1/2 LAMINA AÇO CROM C/C MADEIRA	UN
6783	- FORMAO TRAMON CHANFRADO 1/4 LAMINA AÇO CROM C/C MADEIRA	UN
7119	- FORMAO TRAMON CHANFRADO 3/4 LAMINA AÇO CROM C/C MADEIRA	UN
6784	- FORMAO TRAMON CHANFRADO 3/8 LAMINA AÇO CROM C/C MADEIRA	UN
6786	- FORMAO TRAMON CHANFRADO 5/8 LAMINA AÇO CROM C/C MADEIRA	UN

**MARRETA OITAVA FIXADO C/UNHA C/MADEIRA**



COD.	DESCRIÇÃO/REFERÊNCIA	EMB.
6781	- MARRETA OITAVADA 1000G FIXADO C/UNHA C/C MADEIRA	UN
6916	- MARRETA OITAVADA 1500G FIXADO C/UNHA C/C MADEIRA	UN
6819	- MARRETA OITAVADA 2000G FIXADO C/UNHA C/C MADEIRA	UN

**MARTELO UNHA C/MADEIRA**



COD.	DESCRIÇÃO/REFERÊNCIA	EMB.
6915	- MARTELO TRAMON UNHA 18CM C/C MADEIRA	UN
6779	- MARTELO TRAMON UNHA 23CM C/C MADEIRA	UN
7351	- MARTELO TRAMON UNHA 20CM C/C MADEIRA	UN
7353	- MARTELO TRAMON UNHA 27CM C/C MADEIRA	UN

**MARTELO UNHA C/MADEIRA**



COD.	DESCRIÇÃO/REFERÊNCIA	EMB.
6782	- MARTELO TRAMON UNHA 27CM C/C POLIMERO	UN

**MARTELO UNHA C/MADEIRA**



COD.	DESCRIÇÃO/REFERÊNCIA	EMB.
6780	- MARTELO TRAMON BOLA 300G C/C MADEIRA	UN

**MARTELO BORRACHA C/MADEIRA**



COD.	DESCRIÇÃO/REFERÊNCIA	EMB.
6761	- MARTELO TRAMON BORRA BR C/C MADEIRA	UN

**MARTELO C/CABEÇA EM PVC**



COD.	DESCRIÇÃO/REFERÊNCIA	EMB.
6762	- MARTELO TRAMON C/CABECA EM PVC 60MM	UN



**ENXADÃO LARGO S/CABO**



COD. DESCRIÇÃO/REFERÊNCIA EMB.  
 6981 - ENXADAO TRAMON LARGO 270/20 2.0 S/CABO UN  
 6982 - ENXADAO TRAMON LARGO 270/25 2.5 S/CABO UN  
 6983 - ENXADAO TRAMON LARGO 270/30 3.0 S/CABO UN

**ENXADÃO ESTREITO S/CABO**



COD. DESCRIÇÃO/REFERÊNCIA EMB.  
 6984 - ENXADAO TRAMON ESTREITO 272/20 2.0 S/CABO UN

**ENXADA CANAVIEIRA GOIAVADA**



COD. DESCRIÇÃO/REFERÊNCIA EMB.  
 6979 - ENXADA CANAVIEIRA GOIADA 215/20 2.0 S/CABO UN  
 6980 - ENXADA CANAVIEIRA GOIADA 215/25 2.5 S/CABO UN

**ENXADA LARGA S/CABO**



COD. DESCRIÇÃO/REFERÊNCIA EMB.  
 6978 - ENXADA TRAMON LARGA 214/15 1.5 S/CABO UN  
 7257 - ENXADA LARGA TRAMON 214/20 2.0 S/CABO UN  
 7258 - ENXADA LARGA TRAMON 214/25 2.5 S/CABO UN  
 7259 - ENXADA LARGA TRAMON 250/15 1.5 S/CABO UN  
 7260 - ENXADA LARGA TRAMON 250/20 2.0 S/CABO UN

**FOICE ROÇADEIRA S/CABO**



COD. DESCRIÇÃO/REFERÊNCIA EMB.  
 6985 - FOICE TRAMON ROCADEIRA S/CABO UN

**FOICE RETA S/PONTA S/CABO**



COD. DESCRIÇÃO/REFERÊNCIA EMB.  
 7063 - FOICE TRAMON MET. RETA S/PONTA S/CABO UN

**FOICE RETA S/PONTA C/MADEIRA**



COD. DESCRIÇÃO/REFERÊNCIA EMB.  
 6986 - FOICE TRAMON RETA S/PONTA C/C MADEIRA 110CM UN

**SERROTE PROFISSIONAL 7 DENTES**



COD. DESCRIÇÃO/REFERÊNCIA EMB.  
 7116 - SERROTE PROFISSIONAL TAM.18 LAM. ACO 7 DENTES P/POL UN  
 7115 - SERROTE PROFISSIONAL TAM.20 LAM. ACO 7 DENTES P/POL UN  
 7247 - SERROTE PROFISSIONAL TAM.16 LAM. ACO 7 DENTES P/POL UN

**TORQUES CARPINTEIRO TEMPERADA**



COD. DESCRIÇÃO/REFERÊNCIA EMB.  
 6768 - TORQUES TRAMON CARPINTEIRO 10 TEMPERADA UN  
 6914 - TORQUES TRAMON CARPINTEIRO 6 TEMPERADA UN  
 6767 - TORQUES TRAMON CARPINTEIRO 8 TEMPERADA UN

**TALHADEIRA AÇO TEMPERADO**

**TORQUES ARMADOR 12"**

**TRENA FIBRA DE VIDRO**



COD. DESCRIÇÃO/REFERÊNCIA EMB.  
 6799 - TALHADEIRA TRAMON 10" AÇO TEMPERADO UN  
 6800 - TALHADEIRA TRAMON 12" AÇO TEMPERADO UN  
 6801 - TALHADEIRA TRAMON 14" AÇO TEMPERADO UN

COD. DESCRIÇÃO/REFERÊNCIA EMB.  
 2636 - TORQUES ARMADOR 12" TEMPERADA 2112 UN  
 6769 - TORQUES ARMADOR 13 TEMPERADA UN

COD. DESCRIÇÃO/REFERÊNCIA EMB.  
 6816 - TRENA TRAMON 20M FIBRA DE VIDRO UN

**JOGO DE CHAVES FENDA 7 PCS**

**JOGO DE CHAVES FENDA 6PCS**

**FERRO DE SOLDAR**



COD. DESCRIÇÃO/REFERÊNCIA EMB.  
 6798 - JOGO DE CHAVES FENDA TRAMON 7PCS UN

COD. DESCRIÇÃO/REFERÊNCIA EMB.  
 2658 - JOGO DE CHAVES DE FENDA COM 6PCS UN

COD. DESCRIÇÃO/REFERÊNCIA EMB.  
 7121 - FERRO DE SOLDAR TRAMON 25W 127V UN  
 7122 - FERRO DE SOLDAR TRAMON 25W 220V UN  
 7123 - FERRO DE SOLDAR TRAMON 40W 127V UN  
 7124 - FERRO DE SOLDAR TRAMON 40W 220V UN

**NIVEL ALUMINIO**

**PONTEIRO AÇO TEMPERADO**

**ESQUADRO AÇO TEMPERADO**



COD. DESCRIÇÃO/REFERÊNCIA EMB.  
 6809 - NIVEL TRAMON ALUMINIO 300MM UN  
 6810 - NIVEL TRAMON ALUMINIO 350MM UN  
 6811 - NIVEL TRAMON ALUMINIO 450MM UN

COD. DESCRIÇÃO/REFERÊNCIA EMB.  
 6802 - PONTEIRO TRAMON 10" AÇO TEMPERADO UN  
 6803 - PONTEIRO TRAMON 12" AÇO TEMPERADO UN  
 6804 - PONTEIRO TRAMON 14" AÇO TEMPERADO UN

COD. DESCRIÇÃO/REFERÊNCIA EMB.  
 6808 - ESQUADRO TRAMON 25CM AÇO TEMPERADO UN  
 7120 - ESQUADRO TRAMON 30CM AÇO TEMPERADO UN

**ARCO SERRA FIXO CABO INJETADO**

**ESCALA METRICA DE FIBRA**

**FORCADO 4 DENTES C/MADEIRA**



COD. DESCRIÇÃO/REFERÊNCIA EMB.  
6763 - ARCO SERRA TRAMON FIXO 12 CABO INJETADO UN

COD. DESCRIÇÃO/REFERÊNCIA EMB.  
6817 - ESCALA TRAMON METRICA 1M DE FIBRA UN

COD. DESCRIÇÃO/REFERÊNCIA EMB.  
6977 - FORCADO 4 DENTES C/C MADEIRA 71CM UN

**ESTILETE ESTREITO AÇO TEMPERADO**

**JOGO SERRA COPO P/MADEIRA**

**LIMA REDONDA**



COD. DESCRIÇÃO/REFERÊNCIA EMB.  
6815 - ESTILETE ESTREITO 130MM AÇO TEMPERADO UN

COD. DESCRIÇÃO/REFERÊNCIA EMB.  
6918 - JOGO SERRA COPO P/MADEIRA 5PCS UN

COD. DESCRIÇÃO/REFERÊNCIA EMB.  
6813 - LIMA TRAMON REDONDA 8" AÇO CARBONO UN

**LIMA TRIANG DELGADA P/SERROTE**

**MACHADINHA C/UNHA CABO MAD.**

**MINIARCO SERRA**



COD. DESCRIÇÃO/REFERÊNCIA EMB.  
6812 - LIMA TRIANG DELGADA P/ SERROTE 4" UN

COD. DESCRIÇÃO/REFERÊNCIA EMB.  
7114 - MACHADINHA C/UNHA 450G CABO MAD. ENVERNIZADO UN

COD. DESCRIÇÃO/REFERÊNCIA EMB.  
6764 - MINIARCO SERRA 10 CORPO INJETADO UN

**FACÃO MATO**



COD. DESCRIÇÃO/REFERÊNCIA EMB.  
7473 - FACAO MATO 10" PT CB POLIPROPILENO UN

**PÁ DE BICO METALICA**



COD. DESCRIÇÃO/REFERÊNCIA EMB.  
7482 - PA DE BICO METALICA 459/30 S/CABO UN

**PIA AÇO INOX**



COD. DESCRIÇÃO/REFERÊNCIA EMB.  
7620 - PIA ACO INOX 1,20X52 STANDARD UN

**CUBA DUP RET**



COD. DESCRIÇÃO/REFERÊNCIA EMB.  
8066 - CUBA DUP RET VER PERF ACO INOX 69X40 UN

**CUBA RETANGULAR AÇO INOX**



COD. DESCRIÇÃO/REFERÊNCIA EMB.  
7621 - CUBA RETANGULAR ACO INOX 47X30X17 AB UN  
7622 - CUBA RETANGULAR ACO INOX 56X34X16 UN

**CUBA RETANGULAR STANDARD**



COD. DESCRIÇÃO/REFERÊNCIA EMB.  
7624 - CUBA RETANGULAR STANDARD ACO INOX 47X30X12 PO UN  
7623 - CUBA RETANGULAR STANDARD ACO INOX 56X34X14 UN

**MANGUEIRA CORRUGADA**



COD. DESCRIÇÃO/REFERÊNCIA EMB.  
8754 - MANGUEIRA CORRUGADA LEVE 3/4 50M RL

**CONJUNTO INT. SIMPLES**



COD. DESCRIÇÃO/REFERÊNCIA EMB.  
8605 - CJ INT SIMPLES 6A+TOM2P+T 10A ARIA UN  
8609 - CJ 2 INT SIMPLES 6A+TOM2P+T10A UN

**CUBA INTER. SIMPLES 6A**



COD. DESCRIÇÃO/REFERÊNCIA EMB.  
8602 - CJ INTER SIMPLES 6A/250V UN  
8598 - CJ 1 INT. PARALELO 6A/250V UN

**CONJ. TOMADA**



COD.	DESCRIÇÃO/REFERÊNCIA	EMB.
8599	- CJ TOMADA 2P+T 10A/250V ARIA BRANCO	UN
8600	- CJ TOMADA 2P+T 20A/250V ARIA BRANCO	UN

**CONJ. 1 INTER S.**



COD.	DESCRIÇÃO/REFERÊNCIA	EMB.
8604	- CJ 1 INTER SIMPLES 6A+2TOM 2PT10A ARIA	UN
8609	- CJ 2 INT SIMPLES 6A+TOM2P+T10A	UN

**CONJ. 2 INT**



COD.	DESCRIÇÃO/REFERÊNCIA	EMB.
8603	- CJ 2 INTER PARALELOS 6A/250V	UN
8601	- CJ 2 INTER SIMPLES 6A/250V	UN

**CJ 2 TOMADAS**



COD.	DESCRIÇÃO/REFERÊNCIA	EMB.
8606	- CJ 2 TOMADAS 2P+T 10A/250V	UN
8607	- CJ 2 TOMADAS 2P+T 20A/250V	UN

**CJ 3 INTERRUPTORES**



COD.	DESCRIÇÃO/REFERÊNCIA	EMB.
8611	- CJ 3 INTER PARALELOS 6A/250V	UN
8608	- CJ 3 INTER SIMPLES 6A/250V	UN

**CJ TOMADAS**



COD.	DESCRIÇÃO/REFERÊNCIA	EMB.
8610	- CJ 3 TOMADAS 2P+T 10A/250V	UN

**PLACA CEGA 4X2**



COD.	DESCRIÇÃO/REFERÊNCIA	EMB.
8595	- PLACA CEGA 4X2 ARIA BRANCA	UN

**PLACA CEGA 4X4**



COD.	DESCRIÇÃO/REFERÊNCIA	EMB.
8597	- PLACA CEGA 4X4 ARIA BRANCA	UN

**PLACA 4X2 1 FURO**



COD.	DESCRIÇÃO/REFERÊNCIA	EMB.
8596	- PLACA 4X2 1 FURO 9,5MM ARIA BRANCA	UN

**MINI DISJUNTOR TRIPOLAR TJ3**



**MINI DISJUNTOR TRIPOLAR TDJ3**



**MINI DISJUNTOR BIPOLAR**



COD. DESCRIÇÃO/REFERÊNCIA EMB.

8631	- MINIDISJUNTOR TRIPOLAR TJ3-3C10 3P 10A 3KA	UN
8632	- MINIDISJUNTOR TRIPOLAR TJ3-3C16 3P 16A 3KA	UN
8633	- MINIDISJUNTOR TRIPOLAR TJ3-3C20 3P 20A 3KA	UN
8634	- MINIDISJUNTOR TRIPOLAR TJ3-3C32 3P 32A 3KA	UN
8635	- MINIDISJUNTOR TRIPOLAR TJ3-3C40 3P 40A 3KA	UN
8636	- MINIDISJUNTOR TRIPOLAR TJ3-3C50 3P 50A 3KA	UN
8637	- MINIDISJUNTOR TRIPOLAR TJ3-3C63 3P 63A 3KA	UN

COD. DESCRIÇÃO/REFERÊNCIA EMB.

8753	- MINIDISJUNTOR TRIPOLAR TDJ3-3C25 3P 25 3KA	UN
------	--	----

COD. DESCRIÇÃO/REFERÊNCIA EMB.

8625	- MINIDISJUNTOR BIPOLAR TDJ3-2C16 2P 16A 3KA	UN
8626	- MINIDISJUNTOR BIPOLAR TDJ3-2C20 2P 20A 3KA	UN
8627	- MINIDISJUNTOR BIPOLAR TDJ3-2C25 2P 25A 3KA	UN
8628	- MINIDISJUNTOR BIPOLAR TDJ3-2C32 2P 32A 3KA	UN
8629	- MINIDISJUNTOR BIPOLAR TDJ3-2C40 2P 40A 3KA	UN
8630	- MINIDISJUNTOR BIPOLAR TDJ3-2C50 2P 50A 3KA	UN
8752	- MINIDISJUNTOR BIPOLAR TDJ3-2C63 2P 63A 3KA	UN

**MINI DISJUNTOR MONOPOLAR**



**INTERRUPT. DIFERENCIAL**



**INTERRUPT. RESIDUAL**



COD. DESCRIÇÃO/REFERÊNCIA EMB.

8617	- MINIDISJUNTOR MONOPOLAR TDJ3-1C10 1P 10A 3KA	UN
8618	- MINIDISJUNTOR MONOPOLAR TDJ3-1C16 1P 16A 3KA	UN
8619	- MINIDISJUNTOR MONOPOLAR TDJ3-1C20 1P 20A 3KA	UN
8620	- MINIDISJUNTOR MONOPOLAR TDJ3-1C25 1P 25A 3KA	UN
8623	- MINIDISJUNTOR MONOPOLAR TDJ3-1C50 1P 50A 3KA	UN
8621	- MINIDISJUNTOR MONOPOLAR TDJ3-1C32 1P 32A 3KA	UN
8622	- MINIDISJUNTOR MONOPOLAR TDJ3-1C40 1P 40A 3KA	UN
8624	- MINIDISJUNTOR MONOPOLAR TDJ3-1C63 1P 63A 3KA	UN

COD. DESCRIÇÃO/REFERÊNCIA

8639	- INTERRUPTOR DIFERENCIAL RESIDUAL TDR-2P 100 CLASSE AC 1P+N 10	UN
8638	- INTERRUPTOR DIFERENCIAL RESIDUAL TDR-2P 80 CLASSE AC 1P+N 80A	UN
8780	- INTERRUPTOR DIFERENCIAL RESIDUAL TDR-2P 25 CLASSE AC 1P+N 25	UN
8781	- INTERRUPTOR DIFERENCIAL RESIDUAL TDR-2P 40 CLASSE AC 1P+N 40	UN
8782	- INTERRUPTOR DIFERENCIAL RESIDUAL TDR-2P 63 CLASSE AC 1P+N 63A	UN

COD. DESCRIÇÃO/REFERÊNCIA EMB.

8639	- INT. DIFERENCIAL RESID. TDR-2P 100 CLASSE AC 1P+N 10	UN
8638	- INT. DIFERENCIAL RESID. TDR-2P 80 CLASSE AC 1P+N 80A	UN
8780	- INT. DIFERENCIAL RESID. TDR-2P 25 CLASSE AC 1P+N 25	UN
8781	- INT. DIFERENCIAL RESID. TDR-2P 40 CLASSE AC 1P+N 40	UN
8782	- INT. DIFERENCIAL RESID. TDR-2P63 CLASSE AC 1P+N 63A	UN
8783	- INT. DIFERENCIAL RESID. TDR-4P 25 CLASSE AC 3P+N 63	UN
8784	- INT. DIFERENCIAL RESID. TDR-4P 40 CLASSE AC 3P+N 40	UN
8785	- INT. DIFERENCIAL RESID. TDR-4P 63 CLASSE AC 3P+N 63	UN

**PLUGUE FEMEA**



**PLUGUE MACHO 2P**



**POTE COM PLUGUE MACHO 2P+T**



COD.	DESCRIÇÃO/REFERÊNCIA	EMB.
8651	- PLUGUE FEMEA 2P+T EM TERMOPLASTICO 10A/250V PT E BR	POTE44
8653	- PLUGUE FEMEA 2P 10A 6 CORES	POTE66

COD.	DESCRIÇÃO/REFERÊNCIA	EMB.
8652	- PLUGUE MACHO 2P 10A	POT 120

COD.	DESCRIÇÃO/REFERÊNCIA	EMB.
8650	- POTE COM PLUGUE MACHO 2P+T	POT 68

# FERTAK TOOLS

## ALICATE PRESSAO BOCA CURVA



COD. DESCRIÇÃO/REFERÊNCIA EMB.  
5463 - ALICATE FERTAK PRESSAO BOCA CURVA 10 UN

## ALICATE REBITADOR



COD. DESCRIÇÃO/REFERÊNCIA EMB.  
5464 - ALICATE FERTAK REBITADOR 10 UN

## APLICADOR SILICONE



COD. DESCRIÇÃO/REFERÊNCIA EMB.  
5486 - APLICADOR SILICONE FERTAK 9 UN

## ARCO SERRA FIXO



COD. DESCRIÇÃO/REFERÊNCIA EMB.  
5491 - ARCO SERRA FIXO 12 FERTAK HOBBY C/CB UN

## ARO P/CARRINHO DE MÃO



COD. DESCRIÇÃO/REFERÊNCIA EMB.  
5492 - ARO P/CARRINHO DE MAO 3,25X7 0,9MM FER UN

## BOMBA DE AR FERTAK



COD. DESCRIÇÃO/REFERÊNCIA EMB.  
5496 - BOMBA DE AR VERTIC FERTAK 50CM PLASTICA UN

## BOCAL BAQUELITE NORMAL



COD. DESCRIÇÃO/REFERÊNCIA EMB.  
5493 - BOCAL BAQUELITE FERTAK PR E27 TIPO NORMA CX50

## BOCAL PORCELANA TIPO SPOT



COD. DESCRIÇÃO/REFERÊNCIA EMB.  
5494 - BOCAL PORCELANA FERTAK PR E27 TIPO SPOT CX12

## BOCAL C/RABICHO



COD. DESCRIÇÃO/REFERÊNCIA EMB.  
5495 - BOCAL FERTAK PR E27 C/RABICHO CX50

**CAMARA P/PNEU CARRO DE MÃO**



**CONJUNTO PARA IRRIGAÇÃO**



**CORDA ELASTICA 4PÇS**



COD. DESCRIÇÃO/REFERÊNCIA EMB.  
5497 - CAMARA P/PNEU FERTAK CARRO MAO 3,25X8 UN

COD. DESCRIÇÃO/REFERÊNCIA EMB.  
5498 - CONJUNTO PARA IRRIGAÇÃO FERTAK 4PÇS UN

COD. DESCRIÇÃO/REFERÊNCIA EMB.  
5499 - CORDA ELASTICA 4PÇS FERTAK 120MMX8MM UN

**DISCO CONTINUO FERTAK**



**DISCO SEGMENTADO FERTAK**



**DISCO TURBO FERTAK**



COD. DESCRIÇÃO/REFERÊNCIA EMB.  
5500 - DISCO CONTINUO FERTAK 20MMX110MM DB UN

COD. DESCRIÇÃO/REFERÊNCIA EMB.  
5501 - DISCO SEGMENTADO FERTAK 20MMX110MM DB UN

COD. DESCRIÇÃO/REFERÊNCIA EMB.  
5502 - DISCO TURBO FERTAK 20MMX110MM DB UN

**DISCO SERRA CIRCULAR**



**ESTILETE 1 LAMINA**



**FACÃO P/MATO COM CABO**



COD. DESCRIÇÃO/REFERÊNCIA EMB.  
5503 - DISCO SERRA CIRCULAR FERTAK 20X180X24T UN  
5504 - DISCO SERRA CIRCULAR FERTAK 20X110X24T UN  
5505 - DISCO SERRA CIRCULAR FERTAK 20X180X30T UN  
5506 - DISCO SERRA CIRCULAR FERTAK 20X180X40T UN

COD. DESCRIÇÃO/REFERÊNCIA EMB.  
5507 - ESTILETE 1 LAMINA FERTAK UN

COD. DESCRIÇÃO/REFERÊNCIA EMB.  
5508 - FACÃO P/MATO C/CABO 12 FERTAK 30CM UN  
5509 - FACÃO P/MATO C/CABO 14 FERTAK 35CM UN  
5510 - FACÃO P/MATO C/CABO 16 FERTAK 40CM UN  
5511 - FACÃO P/MATO C/CABO 18 FERTAK 45CM UN  
5512 - FACÃO P/MATO C/CABO 20 FERTAK 20CM UN

**FITA ISOLANTE FERTAK**



**LUVA PIGMENTADA**



**MACHADINHA AÇO**



COD. DESCRIÇÃO/REFERÊNCIA EMB.  
5513 - FITA ISOLANTE 19MM X 05M X 0,15MM ANTICH. PT10  
5514 - FITA ISOLANTE 19MM X 10M X 0,15MM ANTICH. PT10  
5515 - FITA ISOLANTE 19MM X 20M X 0,15MM ANTICH. PT10

COD. DESCRIÇÃO/REFERÊNCIA EMB.  
5516 - LUVA PIGMEN. 10 550G PRETA FERTAK PT12

COD. DESCRIÇÃO/REFERÊNCIA EMB.  
5517 - MACHADINHA AÇO 900G FERTAK UN



**PNEU P/CARRO DE MÃO**



COD.	DESCRIÇÃO/REFERÊNCIA	EMB.
5518	PNEU P/CARRINHO MAO 3,25X8 FERTAK	UN

**PRUMO DE CENTRO CONICO**



COD.	DESCRIÇÃO/REFERÊNCIA	EMB.
5519	PRUMO DE CENTRO CONICO 400G FERTAK	UN

**PRUMO DE PAREDE PLASTICO**



COD.	DESCRIÇÃO/REFERÊNCIA	EMB.
5520	PRUMO DE PAREDE PLAST. 500G FERTAK	UN

**PULVERIZADOR LATERAL**



COD.	DESCRIÇÃO/REFERÊNCIA	EMB.
5521	PULVERIZADOR LATERAL 5L FERTAK	UN
5522	PULVERIZADOR LATERAL 1,5L FERTAK	UN

**PULVERIZADOR P/USO GARRAFA PET**



COD.	DESCRIÇÃO/REFERÊNCIA	EMB.
5523	PULVERIZADOR P/USO EM GARRAFA PET FERTAK	UN

**TESOURA FUNILEIRO**



COD.	DESCRIÇÃO/REFERÊNCIA	EMB.
5524	TESOURA FUNILEIRO 10 FERTAK	UN

**TESOURA PODA COM MOLA**



COD.	DESCRIÇÃO/REFERÊNCIA	EMB.
5525	TESOURA PODA COM MOLA 8 FERTAK	UN

**TESOURA PARA GRAMA**



COD.	DESCRIÇÃO/REFERÊNCIA	EMB.
5526	TESOURA PARA GRAMA 12 FERTAK	UN

**TRENA MEDIÇÃO**



COD.	DESCRIÇÃO/REFERÊNCIA	EMB.
5527	TRENA MEDIÇÃO 03MX16MM FERTAK EMBORRAC.	UN
5528	TRENA MEDIÇÃO 10X25MM FERTAK	UN

**CORTADOR DE VERGALHÃO**



COD.	DESCRIÇÃO/REFERÊNCIA	EMB.
****	CORTADOR DE VERGALHÃO 1/4 FERTAK	UN
****	CORTADOR DE VERGALHÃO 5/16 FERTAK	UN
****	CORTADOR DE VERGALHÃO 3/8 FERTAK	UN

**TRENA MEDIÇÃO RL EM ESTOJO PVC**



COD.	DESCRIÇÃO/REFERÊNCIA	EMB.
5530	TRENA MEDIÇÃO RL EM ESTOJO PVC 20CM FERTAK	UN

**TRENA MEDIÇÃO LONGA**



COD.	DESCRIÇÃO/REFERÊNCIA	EMB.
5529	TRENA MEDIÇÃO LONGA FITA FIBRA 30CM FERTAK	UN

**ARCO SERRA MINI**

**CORTADOR DE VIDRO**

**JOGO FORMÃO KIT 4PÇS**



COD.	DESCRIÇÃO/REFERÊNCIA	EMB.
5614	ARCO SERRA MINI 12 FERTAK	UN

COD.	DESCRIÇÃO/REFERÊNCIA	EMB.
5615	CORTADOR DE VIDRO FERTAK	UN

COD.	DESCRIÇÃO/REFERÊNCIA	EMB.
5616	JOGO FORMAO FERTAK KIT 4PÇS ,12,18,24MM	UN

**GRAMPEADOR PROF.**

**GRAMPO P/GRAMP. TAPECEIRO**

**KIT CHAVE COMBINADA**



COD.	DESCRIÇÃO/REFERÊNCIA	EMB.
5617	GRAMPEADOR PROF 4-14MM C/GRAMPOS EXTRAS	UN

COD.	DESCRIÇÃO/REFERÊNCIA	EMB.
5618	GRAMPO P/GRAMP. TAPECEIRO 6MM C/1000PÇAS	UN
5619	GRAMPO P/GRAMP. TAPECEIRO 8MM C/1000PÇAS	UN
5620	GRAMPO P/GRAMP. TAPECEIRO 10MM C/1000PÇAS	UN

COD.	DESCRIÇÃO/REFERÊNCIA	EMB.
5621	KIT CHAVE COMB. FERTAK 8PÇS 6,8,9,10,12,13,15,17MM	UN
5622	KIT CHAVE COMB. FERTAK 11PÇS 6,7,8,10,13,14,15,17,19,22,24MM	UN

**MARTELO BOLA FIBERGLASS**

**SERRA COPO**



COD.	DESCRIÇÃO/REFERÊNCIA	EMB.
5623	MARTELO BOLA FIBERGLASS 27MM 12 FERTAK	UN
5624	MARTELO BOLA FIBERGLASS 29MM 12 FERTAK	UN

COD.	DESCRIÇÃO/REFERÊNCIA	EMB.
5525	SERRA COPO FERTAK 9PÇAS	UN
5526	SERRA COPO FERTAK 6PÇAS	UN

**APLICADOR SILICONE**



COD. DESCRIÇÃO/REFERÊNCIA EMB.  
7274 - APLICADOR SILICONE TUB DE ALUMINIO 9 UN

**DESEMP C/CABO PLÁSTICO**



COD. DESCRIÇÃO/REFERÊNCIA EMB.  
7275 - DESEMP C/CABO PLASTICO REFORC LISA 10X25 CM UN

**DESEMP C/CABO PLASTICO DENT**



COD. DESCRIÇÃO/REFERÊNCIA EMB.  
7276 - DESEMP C/CABO PLASTICO REFORC DENT 10X25 CM UN

**ESTILETE RASPADOR**



COD. DESCRIÇÃO/REFERÊNCIA EMB.  
7277 - ESTILETE RASPADOR UN

**SERROTE PLASTICO**



COD. DESCRIÇÃO/REFERÊNCIA EMB.  
7278 - SERROTE PLASTIC 18 AMARELO 3 SIDE UN  
7279 - SERROTE PLASTIC 20 3 SIDE UN

**TESOURA CHAPA AVIAÇÃO**



COD. DESCRIÇÃO/REFERÊNCIA EMB.  
7280 - TESOURA CHAPA AVIACAO 10 UN

**BOCAL C/CHAVE TERMOPLASTIC**



COD. DESCRIÇÃO/REFERÊNCIA EMB.  
7281 - BOCAL C/CHAVE TERMOPLASTIC PENDENT E27 CX50

**DISCO DE CORTE PARA METAL**



COD. DESCRIÇÃO/REFERÊNCIA EMB.  
7352 - DISCO DE CORTE PARA METAL 115 X 1,0 PT10  
7374 - DISCO DE CORTE PARA INOX 115 X 1,2 PT10

**RODA MACIÇA CARRO DE MÃO**



COD. DESCRIÇÃO/REFERÊNCIA EMB.  
7312 - RODA MACICA CARRO DE MAO 1"X80X350MM UN

**CHAVE GRIFO**



COD. DESCRIÇÃO/REFERÊNCIA EMB.  
6113 - CHAVE FERTAK GRIFO STILLSON 8 UN

**JOGO DE CHAVE HEXAGONAL**



COD. DESCRIÇÃO/REFERÊNCIA EMB.  
6130 - JOGO DE CHAVE PEQ FERTAK HEX/BOLA 9PCS CRV UN

**MANDRIL COM CHAVE**



COD. DESCRIÇÃO/REFERÊNCIA EMB.  
6148 - MANDRIL C/CHAVE FERTAK 10MM - 3/8X24F UN

## CABO FLEXÍVEL



COD.	DESCRIÇÃO/REFERÊNCIA	EMB.
0000	- CABO FLEX 1,5 AMARELO	100M SIL - RL
0000	- CABO FLEX 1,5 AZUL	100M SIL - RL
0000	- CABO FLEX 1,5 PRETO	100M SIL - RL
0000	- CABO FLEX 1,5 VERMELHO	100M SIL - RL
0000	- CABO FLEX 1,5 VERDE	100M SIL - RL
0000	- CABO FLEX 2,5 AMARELO	100M SIL - RL
0000	- CABO FLEX 2,5 AZUL	100M SIL - RL
0000	- CABO FLEX 2,5 PRETO	100M SIL - RL
0000	- CABO FLEX 2,5 VERMELHO	100M SIL - RL
0000	- CABO FLEX 2,5 VERDE	100M SIL - RL
0000	- CABO FLEX 4,0 AMARELO	100M SIL - RL
0000	- CABO FLEX 4,0 AZUL	100M SIL - RL
0000	- CABO FLEX 4,0 PRETO	100M SIL - RL
0000	- CABO FLEX 4,0 VERMELHO	100M SIL - RL
0000	- CABO FLEX 4,0 VERDE	100M SIL - RL
0000	- CABO FLEX 6,0 AMARELO	100M SIL - RL
0000	- CABO FLEX 6,0 AZUL	100M SIL - RL
0000	- CABO FLEX 6,0 PRETO	100M SIL - RL
0000	- CABO FLEX 6,0 VERMELHO	100M SIL - RL
0000	- CABO FLEX 6,0 VERDE	100M SIL - RL

## CABO PP FLEXÍVEL



## CORDÃO TORCIDO FLEX.



## CORDÃO PARAL. FLEX



COD.	DESCRIÇÃO/REFERÊNCIA	EMB.
0000	- CABO FLEX PP 2X1,5 PT 100M - SIL	RL
0000	- CABO FLEX PP 2X2,5 PT 100M - SIL	RL
0000	- CABO FLEX PP 3X1,5 PT 100M - SIL	RL
0000	- CABO FLEX PP 3X2,5 PT 100M - SIL	RL

COD.	DESCRIÇÃO/REFERÊNCIA	EMB.
0000	- CABO FLEX TORCIDO 2X1,0 BR 100M - SIL	RL
0000	- CABO FLEX TORCIDO 2X1,5 BR 100M - SIL	RL
0000	- CABO FLEX TORCIDO 2X2,5 BR 100M - SIL	RL

COD.	DESCRIÇÃO/REFERÊNCIA	EMB.
0000	- CABO FLEX PARALELO 2X1,0 BR 100M - SIL	RL
0000	- CABO FLEX PARALELO 2X1,5 BR 100M - SIL	RL
0000	- CABO FLEX PARALELO 2X2,5 BR 100M - SIL	RL

## CABO SÓLIDO

## CABO RÍGIDO

## CABO POLARIZADO



COD.	DESCRIÇÃO/REFERÊNCIA	EMB.
0000	- FIO SÓLIDO 6,0 PRETO	100M - SIL RL
0000	- FIO SÓLIDO 6,0 VERDE	100M - SIL RL
0000	- FIO SÓLIDO 6,0 VERMELHO	100M - SIL RL

COD.	DESCRIÇÃO/REFERÊNCIA	EMB.
0000	- CABO RÍGIDO 10MM PRETO	100M - SIL RL
0000	- CABO RÍGIDO 10MM VERDE	100M - SIL RL
0000	- CABO RÍGIDO 10MM VERMELHO	100M - SIL RL

COD.	DESCRIÇÃO/REFERÊNCIA	EMB.
0000	- CABO FLEX 1,5 AMARELO	100M - SIL RL
0000	- CABO FLEX 1,5 AMARELO	100M - SIL RL
0000	- CABO FLEX 1,5 AMARELO	100M - SIL RL

# CABO DE ALUMÍNIO

## CABO ALUM. DUPLEX



CÓD.	DESCRIÇÃO/REFERÊNCIA	EMB.
1202	CABO CMR ALUM DUPLEX 0,6 1KV 10MM PTO	RL
1203	CABO CMR ALUM DUPLEX 0,6 1KV 16MM PTO	RL

## CABO ALUM. NEUTRO



CÓD.	DESCRIÇÃO/REFERÊNCIA	EMB.
4763	CABO CMR ALUM. DUP. NEUT. NU 0,6 1KV 10MM	MT

## CABO FLEXÍVEL

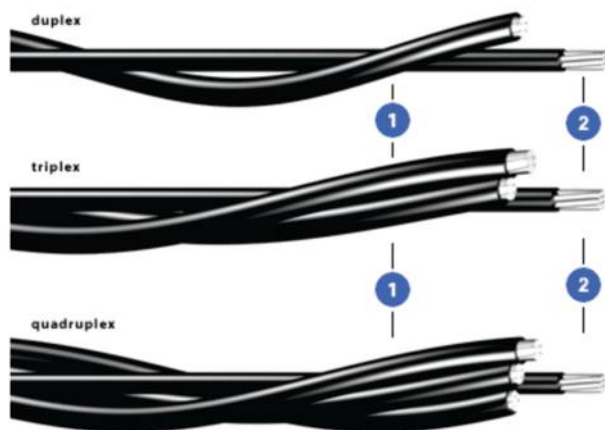

CÓD.	DESCRIÇÃO/REFERÊNCIA	EMB.
4762	CABO CMR ALUM. TRIPLEX 0,6 1KV 16MM PTO	MT
4761	CABO CMR ALUM. TRIPLEX 0,6 1KV 10MM PTO	MT





**ADAPTADOR**

**CANALETA**



**CÓD. DESCRIÇÃO/REFERÊNCIA EMB.**  
889 - ADAP. ROMAZI 6203NOVO PAD. 2PT 10A CZ UN



**CÓD. DESCRIÇÃO/REFERÊNCIA EMB.**  
890 - ADAP. ROMAZI 6205 REVERSO 2PT 10A CZ UN



**CÓD. DESCRIÇÃO/REFERÊNCIA EMB.**  
880 - CANALETA EM PVC 4417 20X10X2000 C/DIVISAO PT30  
881 - CANALETA . C/DIVISAO FITA D.FACE PT30

**CAIXA**

**CAIXA PARA LAJE**



**CÓD. DESCRIÇÃO/REFERÊNCIA EMB.**  
885 - CX ROMAZI ASTOP C/TOM. 3120 2PT 20A BR UN



**CÓD. DESCRIÇÃO/REFERÊNCIA EMB.**  
882 - CX ROMAZI SOB P1 DISJ. BR 3211 UN

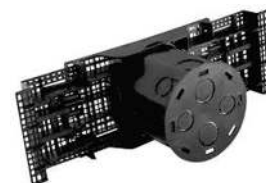

**CÓD. DESCRIÇÃO/REFERÊNCIA EMB.**  
878 - CX ROMZI P/LAJE S/AJUSTE 3007 UN

**EXTENSÃO PARALELA**

**EXTENSÃO**



**CÓD. DESCRIÇÃO/REFERÊNCIA EMB.**  
1714 - EXTEN ROMAZI 3MT PARAL 2X75MM 5001 BR UN  
1715 - EXTEN ROMAZI 5MT PARAL 2X75MM 5002 BR UN



**CÓD. DESCRIÇÃO/REFERÊNCIA EMB.**  
852 - EXTENSAO 3MT PP 2PT 3X075MM² 5007 BR UN  
894 - EXTENSAO 5MT PP 2PT 3X075MM² 5008 BR UN  
895 - EXTENSAO 10MT PP 2PT 3X075MM² 5009BR UN



**CÓD. DESCRIÇÃO/REFERÊNCIA EMB.**  
897 - EXTENSAO 5MT PP 2PT 3X075MM² 5109 PRETA UN  
898 - EXTENSAO 10MT PP 2PT 3X075MM² 5200 PRETA UN  
896 - EXTENSAO 3MT PP 2PT 3X075MM² 5107 PRETA UN

**PLACAS LINHA MARES**



CÓD. DESCRIÇÃO/REFERÊNCIA EMB.  
4466 - PLACA ROMAZI 4516 3 MDL C/SUORTE MARES UN

CÓD. DESCRIÇÃO/REFERÊNCIA EMB.  
4464 - PLACA ROMAZI 4517 1MDL C/SUORTE MARES UN

CÓD. DESCRIÇÃO/REFERÊNCIA EMB.  
4465 - PLACA ROMAZI 4518 - 2MDL C/SUORTE MARES UN

**PLACAS**

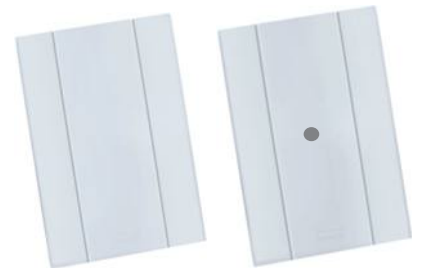
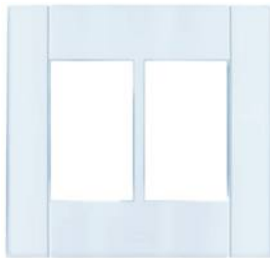

CÓD. DESCRIÇÃO/REFERÊNCIA EMB.  
4467 - PLACA ROMAZI 4519 6 MDL C/SUORTE MARES UN

CÓD. DESCRIÇÃO/REFERÊNCIA EMB.  
1713 - PLACA ROMAZI RJ45 MARES REF. 8517 BR UN

CÓD. DESCRIÇÃO/REFERÊNCIA EMB.  
1712 - PLACA 4X2 ROMAZI FIO TV MARES REF. 4505 BR UN  
1711 - PLACA CEGA ROMAZI 4X2 MARES CBAST REF. 4512 BR UN

**INTERRUPTOR**

**TOMADA**



CÓD:1949

CÓD:1950



10 A



20 A



CÓD. DESCRIÇÃO/REFERÊNCIA EMB.  
1704 - 1 INT 2512 ROMAZI 10A MARES 4X2 CLP BR UN  
1949 - INT 2519 1 TECLA PA 10A CPL 4X2 BR - MARES UN  
1950 - INT 2529 2 TECLA PA 10A CPL 4X2 BR - MARES UN

CÓD. DESCRIÇÃO/REFERÊNCIA EMB.  
1700 - 1 TOM ROMAZI 10A MARES CPL REF. 1513 BR UN  
1699 - 1 TOM ROMAZI 20A MARES CLP BR REF. 1523 UN

CÓD. DESCRIÇÃO/REFERÊNCIA EMB.  
1701 - 2 TOM ROMAZI 10A MARES CLP REF. 4515 BR UN

**TOMADA LINHA**

**TOMADA 2 MDL 20A**

**INTERRUPTOR**



CÓD. DESCRIÇÃO/REFERÊNCIA EMB.  
1702 - 3 TOM ROMAZI 10A MARES CLP REF. 1516 BR UN

CÓD. DESCRIÇÃO/REFERÊNCIA EMB.  
1703 - TOM ROMAZI 2 MDL 20A MARES CLP REF. 1525 BR UN

CÓD. DESCRIÇÃO/REFERÊNCIA EMB.  
1710 - INT ROM. 2TEC SP 10A +TOM MARES 4X2 C/P REF. 2517 BR UN

**INTERRUPTOR**



CÓD. DESCRIÇÃO/REFERÊNCIA EMB.  
1709 - INT ROM. 1 TEC SP+ 2TOM 10A MARES C/P 4X2 REF. 2516 BR UN



CÓD. DESCRIÇÃO/REFERÊNCIA EMB.  
1707 - INT 2 TEC SP 10A MARES CLP 4X2 REF. 2513 BR UN



CÓD. DESCRIÇÃO/REFERÊNCIA EMB.  
1705 - INT 1TEC SP + TOM 10A MARES 4X2 C/P REF. 2515 BR UN

**INTERRUPTOR**



CÓD. DESCRIÇÃO/REFERÊNCIA EMB.  
1708 - INT ROMA3I 3 TEC 10A MARES SP CLP 4X2 REF. 2514 BR UN  
3591 - INT ROMA3I 3 TEC 10A MARES PA CLP 4X2 REF. 2539 BR UN

**TOMADA MARES**



CÓD. DESCRIÇÃO/REFERÊNCIA EMB.  
2247 - TOM. RAMAZI 8512 2RJ11 CLP 4X2 MARES CAN UN

**INTERRUPTOR CAMPAINHA**



CÓD. DESCRIÇÃO/REFERÊNCIA EMB.  
1706 - INT 1 TEC CAMP 10A MARES 4X2 CLP 2518 BR UN

**INTERRUPTOR**

10 A

20 A



CÓD. DESCRIÇÃO/REFERÊNCIA EMB.  
871 INT 1 TEC +TOM SP 10A CPL 4X2 REF. 2016 BR - DUNAS CX25  
872 INT 1TECLA +TOM 20 A 4X2 BR REF. 2036 DUNAS UN



CÓD. DESCRIÇÃO/REFERÊNCIA EMB.  
1697 INT ROM. 2 TECLA PA 10A CPL 4X2 REF. 2213 BR - DUNAS UN  
869 INT ROM. 2 TECLA SP 10A CPL 4X2 - REF. 2013 DUNAS UN



CÓD. DESCRIÇÃO/REFERÊNCIA EMB.  
870 INT ROM. 3TEC SP 10A CPL 4X2 BR REF. 2014 - DUNAS UN  
3590 INT ROM. 3TEC SP 10A CPL 4X2 BR REF. 2314 - DUNAS UN

**INTERRUPTOR**



CÓD. DESCRIÇÃO/REFERÊNCIA EMB.  
873 INT ROM. 2 TECLA +TOM SP TOM 10A C/P 4X2 REF. 2017BR UN

**PLACA CEGA**



CÓD. DESCRIÇÃO/REFERÊNCIA EMB.  
875 - PLACA ROM. CEGA 4X2 REF. 4014 DUNAS UN



CÓD. DESCRIÇÃO/REFERÊNCIA EMB.  
877 - PLACA ROM. 4X2 C/FURO CABO TV REF. 4017 BR - DUNAS UN



**TOMADA**



CÓD. DESCRIÇÃO/REFERÊNCIA EMB.  
876 - TOM. PREDE ROM. RJ45 CPL 4X2 REF. 8117 DUNAS UN

CÓD. DESCRIÇÃO/REFERÊNCIA EMB.  
867 - TOM ROM. DUPLA 10A CPL 4X2 REF. 1015 BR DUNAS UN  
866 - TOM ROMAZI DUPLA 20A CPL 4X2 REF. 1035 BR DUNASUN

CÓD. DESCRIÇÃO/REFERÊNCIA EMB.  
874 - TOM ROM. 1 20A CPL 4X2 REF. 1016 BR DUNAS UN

**INTERRUPTOR**



**TOMADAS**

CÓD. DESCRIÇÃO/REFERÊNCIA EMB.  
868 - INT ROM. 1 TECLA SP 10A CPL 4X2 REF. 2012 BR - DUNAS UN  
1696 - INT ROM. 1 TECLA PA 10A CPL 4X2 REF. 2112 BR - DUNAS UN

CÓD. DESCRIÇÃO/REFERÊNCIA EMB.  
2246 - TOM MOD 8012 CLP 4X2 DUNAS UN

CÓD. DESCRIÇÃO/REFERÊNCIA EMB.  
865 - TOM ROMAZI 10A CPL 4X2 REF. 1013 BR - DUNAS CX25

**2 TECLAS (SP) 10A SOBREPOR**

**3 TECLAS (SP) 10A SOBREPOR**

**1T+ 1T (SP) 10A SOBREPOR**



CÓD. DESCRIÇÃO/REFERÊNCIA EMB.  
2234 - 2 TECLAS (SP) 10A SOBREPOR REF. 2413 ROM. UN

CÓD. DESCRIÇÃO/REFERÊNCIA EMB.  
2235 - 3 TECLAS (SP) 10A SOBREPOR REF. 2414 ROM. UN

CÓD. DESCRIÇÃO/REFERÊNCIA EMB.  
2236 - 1 TECLA + 1TOM. (SP) 10A SOBR. REF. 2416 UN

**2T+1T (SP) 10A SOBREPOR**

**TOMADA MÓVEL 10A**

**INTERR. 1 TECLA (SP) 10A**



CÓD. DESCRIÇÃO/REFERÊNCIA EMB.  
2237 - 2 T+1T (SP) 10A SOBREPOR REF. 2417 ROM. UN

CÓD. DESCRIÇÃO/REFERÊNCIA EMB.  
2231 - TOMADA MÓVEL 10A REF. 1414 UN  
2232 - TOMADA MÓVEL 20A REF. 1424 UN

CÓD. DESCRIÇÃO/REFERÊNCIA EMB.  
2233 - INTERR. 1 TECLA (SP) 10A REF. 2412 ROM. UN

**PLUGUE MACHO 2P+T 180°**



CÓD. DESCRIÇÃO/REFERÊNCIA EMB.  
2240 - PLUGUE MACHO 2P+T 180° REF. 6015 POTE50

**PLUGUE MACHO 2P 90° 10A**



CÓD. DESCRIÇÃO/REFERÊNCIA EMB.  
2241 - PLUGUE MACHO 2P 90° 10A REF. 6016 POTE50

**PLUGUE FEMEA 2P 10A**



CÓD. DESCRIÇÃO/REFERÊNCIA EMB.  
4942 - PLUGUE FEMEA 6001 2P 10A COLOR POTE

**PLUGUE MACHO 2PT 10A**



CÓD. DESCRIÇÃO/REFERÊNCIA EMB.  
2238 - PLUGUE ROMAZI 2PT 10A COL POTE30

**PLUGUE FEMEA 2P 10A**



CÓD. DESCRIÇÃO/REFERÊNCIA EMB.  
4943 - PLUGUE ROMAZI 6002 FEMEA 2P 10A CZA UN

**PROTECTOR DE TOMADA**



CÓD. DESCRIÇÃO/REFERÊNCIA EMB.  
879 - PROTETOR ROMAZI P/TOMADA REF. 6013 PT8

**PLUG MACHO 2P**



CÓD. DESCRIÇÃO/REFERÊNCIA EMB.  
888 - PLUGUE ROM. MACHO 2PT 180 10A REF. 6005 CZA UN  
887 - PLUG ROM. 6004 MACHO 2P 10A 180 REF. 6004 CZA UN

**PLUG MACHO 2P-T**



CÓD. DESCRIÇÃO/REFERÊNCIA EMB.  
1698 PLUG MACHO ROM. 2PT 20A CPL 4X2 REF. 6009 CNZ UN

**PLUG FÊMEA 2P-T**



CÓD. DESCRIÇÃO/REFERÊNCIA EMB.  
886 PLUG ROMAZI FEMEA 2PT 10A REF. 6003 CZA UN

**QUADRO DE DISTRIBUIÇÃO**



CÓD. DESCRIÇÃO/REFERÊNCIA EMB.  
883 - QUAD. DISTRI. ROM.I 3 E4 DISJ. REF. 3214 BR FUME UN  
884 - QUAD. DISTRI. ROM.I 6 E 8 DISJ. REF. 3216 FUME UN



CÓD. DESCRIÇÃO/REFERÊNCIA EMB.  
2243 - QUAD DISTRIBUICAO REF. 3213 3 E4 DISJ. BR UN  
2244 - QUAD DISTRIBUICAO REF. 3215 6 E8 DISJ. BR UN

**PINOS 3 SAÍDAS**



CÓD. DESCRIÇÃO/REFERÊNCIA EMB.  
892 - PINO ROM. 3 SAIDAS 2P T 10A REF. 6208 CZ UN

**INTERRUPTOR LINHA CANOA**



CÓD.	DESCRIÇÃO/REFERÊNCIA	EMB.
4453	- INT. ROMAZI 10A 1TEC SP +TOM 10 4X2 CANOA	UN
4454	- INT. ROMAZI 10A 1TEC SP +TOM 20 4X2 CANOA	UN
4455	- INT. ROMAZI 10A 1TEC PA +TOM 10 4X2 CANOA	UN
4456	- INT. ROMAZI 10A 1TEC PA +TOM 20 4X2 CANOA	UN

CÓD.	DESCRIÇÃO/REFERÊNCIA	EMB.
4457	- INT. ROMAZI 10A 1TEC SP + 2 TOM 10A 4X2 CANOA	UN

CÓD.	DESCRIÇÃO/REFERÊNCIA	EMB.
4458	- INT. ROMAZI 10A 2TEC SP +TOM 10A 4X2 CANOA	UN
4459	- INT. ROMAZI 10A 2TEC SP +TOM 20A 4X2 CANOA	UN
4460	- INT. ROMAZI 10A 2TEC PA +TOM 10A 4X2 CANOA	UN
4461	- INT. ROMAZI 10A 2TEC PA +TOM 20A 4X2 CANOA	UN

**TOMADA MDL LINHA CANOA**



CÓD.	DESCRIÇÃO/REFERÊNCIA	EMB.
4446	- TOM. ROMAZI 1613 MDL 10A PL 4X2 BRANCA CANOA	UN
4447	- TOM. ROMAZI 1623 MDL 20A PL 4X2 BRANCA CANOA	UN
4448	- TOM. ROMAZI 1624 MDL 10A PL 4X2 VERMELHA CANOA	UN

**TOMADA USB BIVOLT**



CÓD.	DESCRIÇÃO/REFERÊNCIA	EMB.
5177	- TOM. ROMAZI 1629 USB 2A - 5V PL 4X2 BR CANOA	UN

**TOMADA MDL LINHA CANOA**



CÓD.	DESCRIÇÃO/REFERÊNCIA	EMB.
4449	- 2 TOM. ROMAZI 10A PL 4X2 BR - CANOA	UN
4450	- 2 TOM. ROMAZI 20A PL 4X2 BR - CANOA	UN

CÓD.	DESCRIÇÃO/REFERÊNCIA	EMB.
4451	- 3 TOM. ROMAZI 10A PL 4X2 BR - CANOA	UN
4452	- 3 TOM. ROMAZI 20A PL 4X2 BR - CANOA	UN

**PLACA LINHA CANOA**



CÓD.	DESCRIÇÃO/REFERÊNCIA	EMB.
5176	- PLACA ROMAZI C/SUORTE C25 4X2 CANOA	UN

**INTERRUPTOR LINHA CANOA**



CÓD.	DESCRIÇÃO/REFERÊNCIA	EMB.
4462	- INT. ROMAZI 10A 1TEC SP PL 4X2 CANOA	UN
4463	- INT. ROMAZI 10A 1TEC PA PL 4X2 CANOA	UN

CÓD.	DESCRIÇÃO/REFERÊNCIA	EMB.
4532	- INT. ROMAZI 10A 2TEC SP PL 4X2 CANOA	UN

CÓD.	DESCRIÇÃO/REFERÊNCIA	EMB.
4944	- INT. ROMAZI 10A 3TEC SP PL 4X2 CANOA	UN

**PLACAS LINHA CANOA**



CÓD. DESCRIÇÃO/REFERÊNCIA EMB.  
4882 - PLACA ROMAZI 4617 C/SUPORTE 2 MDL C25 4X2 CANOA UN

CÓD. DESCRIÇÃO/REFERÊNCIA EMB.  
4881 - PLACA ROMAZI 4616 C/SUPORTE 1 MDL C25 4X2 CANOA UN

**MODULOS CANOA/MARES**



CÓD. DESCRIÇÃO/REFERÊNCIA EMB.  
4391 - MODULO INT. ROMAZI 2502 10A SP BR UN  
4392 - MODULO INT. ROMAZI 2509 10A PA BR UN

CÓD. DESCRIÇÃO/REFERÊNCIA EMB.  
4389 - MODULO TOM. ROMAZI 1503 10A BR UN  
4390 - MODULO TOM. ROMAZI 1510 20A BR UN

**PINOS 3 SAÍDAS**

**TOMADA SOBREPOR ROMAZI**

**INTERRUPTO SOBREPOR**



CÓD. DESCRIÇÃO/REFERÊNCIA EMB.  
891 - PINO ROMAZI 3 SAIDAS 2P 10A 6207 UN

CÓD. DESCRIÇÃO/REFERÊNCIA EMB.  
50 - TOM. ROMAZI SOBREPOR 2PT 10A REF. 1002 CNZ UN

CÓD. DESCRIÇÃO/REFERÊNCIA EMB.  
851 - TEC ROMAZI 1 SP 10A SOBREP REF. 2021 CZ UN

**ADAPTADOR**

**INTERRUPTOR**



CÓD. DESCRIÇÃO/REFERÊNCIA EMB.  
3592 - ADAP. RAMAZI 6232 TOMADAS 10A BR UN  
3593 - ADAP. RAMAZI 6232 REVERSO 15A BR UN

CÓD. DESCRIÇÃO/REFERÊNCIA EMB.  
893 - INT. PERA ROMAZI SP 10A 2010 CZ UN

**SOQUETE COM RABICHO**



CÓD.	DESCRIÇÃO/REFERÊNCIA	EMB.
2887	SOQUETE ROMAZI E-27 C/RABICHO	PT50

**SOQUETE SIMPLES**



CÓD.	DESCRIÇÃO/REFERÊNCIA	EMB.
2888	SOQUETE ROMAZI E-27 SIMPLES	PT50

**SUPORTE**



CÓD.	DESCRIÇÃO/REFERÊNCIA	EMB.
2245	SUPORTE ROMAZI 4502 BAST. 4X2 MARES	UN

# ILUMI

## MATERIAIS ELÉTRICOS

### PINO PRENSA CABO 2P



COD.	DESCRIÇÃO/REFERÊNCIA	EMB.
7395	- PINO PRENSA CABO 2P 10A 250V CZ	PT10
7396	- PINO PRENSA CABO 2P 20A 250V CZ	PT10

### PINO PRENSA CABO 2P+T



COD.	DESCRIÇÃO/REFERÊNCIA	EMB.
7397	- PINO PRENSA CABO 2P+T 10A 250V CZ	PT10
7398	- PINO PRENSA CABO 2P+T 20A 250V CZ	PT10

### PINO PRENSA CABO GIGANTE



COD.	DESCRIÇÃO/REFERÊNCIA	EMB.
7399	- PINO PRENSA CABO GIGANTE 2P+T 10A 250V CZ	PT10

### PLUG FEMEA 2P 20A



COD.	DESCRIÇÃO/REFERÊNCIA	EMB.
7400	- PLUG FEMEA 2P 20A 250V CZ	PT10

### PLUG FEMEA 2P + T



COD.	DESCRIÇÃO/REFERÊNCIA	EMB.
7401	- PLUG FEMEA 2P+T 20A 250V CZ	PT10

### PLUG FEMEA 2P 10A



COD.	DESCRIÇÃO/REFERÊNCIA	EMB.
7402	- PLUG FEMEA 2P 10A 250V CZ	PT10

### PLUG FEMEA 2P+T 10A



COD.	DESCRIÇÃO/REFERÊNCIA	EMB.
7403	- PLUG FEMEA 2P+T 10A 250V CZ	PT10

### PLUG FEMEA PRENSA CABO GIGANTE



COD.	DESCRIÇÃO/REFERÊNCIA	EMB.
7404	- PLUG FEMEA PRENSA CABO GIGANTE 2P+T 20A 250V CZ	PT10

### SOQUETE S/CHAVE



COD.	DESCRIÇÃO/REFERÊNCIA	EMB.
7405	- SOQUETE S/CHAVE 2A 250V PT	PT10

**CJ INTER SIMPLES C/TOMADA**



COD. DESCRIÇÃO/REFERÊNCIA EMB.  
 7423 - CJ INTER SIMPLES 6A C/TOMADA 2P+T 10A 250V STYLUS CX20  
 7424 - CJ 1 INTER SIMPLES 6A C/TOMADA 2P+T 20A 250V STYLUS UN  
 7429 - CJ INTER PARALELO 6A C/TOMADA 2P+T 10A 250V STYLUS UN

**CJ 2 INTER C/TOMADA 2P+T**



COD. DESCRIÇÃO/REFERÊNCIA EMB.  
 7425 - CJ 2 INTER SIMPLES 6A C/TOMADA 2P+T 10A 250V STYLUS UN  
 7426 - CJ 2 INTER SIMPLES 6A C/TOMADA 2P+T 20A 250V STYLUS UN

**CJ 1 INTER PARALELO**



COD. DESCRIÇÃO/REFERÊNCIA EMB.  
 7427 - CJ 1 INTER PARALELO 6A 250V STYLUS UN

**CJ 2 INTER PARALELOS**



COD. DESCRIÇÃO/REFERÊNCIA EMB.  
 7428 - CJ 2 INTER PARALELOS 6A 250V STYLUS UN

**PLACA 4X2 SAIDA P/ FIO**



COD. DESCRIÇÃO/REFERÊNCIA EMB.  
 7430 - PLACA 4X2 SAIDA FIO STYLUS UN

**PLACA 4X2 CEGA**



COD. DESCRIÇÃO/REFERÊNCIA EMB.  
 7431 - PLACA 4X2 CEGA STYLUS UN

**PLACA 4X4 CEGA**



COD. DESCRIÇÃO/REFERÊNCIA EMB.  
 7432 - PLACA 4X4 CEGA STYLUS UN

**FILTRO LINHA 5 TOMADAS BR**



COD. DESCRIÇÃO/REFERÊNCIA EMB.  
 7433 - FILTRO LINHA 1,0M 5 TOMADAS BIVOLT BR ECONOMICO UN

**FILTRO LINHA 5 TOMADAS PT**



COD. DESCRIÇÃO/REFERÊNCIA EMB.  
 7434 - FILTRO LINHA 1,0M 5 TOMADAS BIVOLT PT ECONOMICO UN

**CANALETA**



COD. DESCRIÇÃO/REFERÊNCIA EMB.  
 7435 - CANALETA 20X10X2000M BR C/DIVISORIA C/FITA D.FACE CX25

**CJ 2 TOMADAS BOX**



COD. DESCRIÇÃO/REFERÊNCIA EMB.  
 7436 - CJ 2 TOMADAS 2P+T 10A 250V BOX UN  
 7437 - CJ 2 TOMADAS 2P+T 20A 250V BOX UN

**CJ 1 TOMADA BOX**



COD. DESCRIÇÃO/REFERÊNCIA EMB.  
 7438 - CJ 1 TOMADA 2P+T 10A 250V BOX UN  
 7439 - CJ 1 TOMADA 2P+T 20A 250V BOX UN

**MEIO CORDÃO C/INTER**



COD. DESCRIÇÃO/REFERÊNCIA EMB.  
7406 - MEIO CORDAO C/INTER SIMPLS 6A 250V BR PT10

**EXTENSÃO COMPACTA C/CABO**



COD.	DESCRIÇÃO/REFERÊNCIA	EMB.
7407	EXTENSAO COMPACTA C/CABO PP CH 3 VIAS 5,0M 10A 250V CZ	UN
7410	EXTENSAO COMPACTA C/CORDAO PARALELO 3,0M 10A 250V	CZ
7411	EXTENSAO COMPACTA C/CORDAO PARALELO 5,0M 10A 250V	CZ
7412	EXTENSAO COMPACTA C/CORDAO PARALELO 10,0M 10A 250V	CZ

**TOMADA 2P + T 10A**



COD. DESCRIÇÃO/REFERÊNCIA EMB.  
7408 - TOMADA 2P+T 10A 250V SOBREPOR REDONDO ECONOMICO PT10

**INTER SIMPLS 6A**



COD. DESCRIÇÃO/REFERÊNCIA EMB.  
7409 - INTER SIMPLS 6A 250V SOBREPOR REDONDO ECONOMICO PT10

**EXTENSÃO COMPACTA C/CABO**



COD. DESCRIÇÃO/REFERÊNCIA EMB.  
7413 - EXTENSAO COMPACTA C/CABO PP CH 3 VIAS 3,0M 10A 250V CZ

**CJ 2 TOMADAS 2P+T**



COD. DESCRIÇÃO/REFERÊNCIA EMB.  
7414 - CJ 2 TOMADAS 2P+T 10A 250V SEPARADAS MONOBLOCO STYLOS UN  
7416 - CJ 2 TOMADAS 2P+T 20A 250V SEPARADAS MONOBLOCO STYLOS UN

**CJ 3 TOMADAS**



COD. DESCRIÇÃO/REFERÊNCIA EMB.  
7415 - CJ 3 TOMADAS 2P+T 10A 250V MONOBLOCO STYLOS UN  
7417 - CJ 3 TOMADAS 2P+T 20A 250V MONOBLOCO STYLOS UN

**PLUG FEMEA 2P + T**



COD. DESCRIÇÃO/REFERÊNCIA EMB.  
7401 - PLUG FEMEA 2P+T 20A 250V CZ PT10

**CJ 1 TOMADA 2P+T**



COD. DESCRIÇÃO/REFERÊNCIA EMB.  
7418 - CJ 1 TOMADA 2P+T 10A 250V STYLOS UN  
7419 - CJ 1 TOMADA 2P+T 20A 250V STYLOS UN

**CJ 1 INTER SIMPLS**



COD. DESCRIÇÃO/REFERÊNCIA EMB.  
7420 - CJ 1 INTER SIMPLS 6A 250V STYLOS UN

**CJ 2 INTER SIMPLS**



COD. DESCRIÇÃO/REFERÊNCIA EMB.  
7421 - CJ 2 INTER SIMPLS 6A 250V STYLOS UN

**CJ 3 INTER SIMPLS**



COD. DESCRIÇÃO/REFERÊNCIA EMB.  
7422 - CJ 3 INTER SIMPLS 6A 250V STYLOS UN



**CJ 1 INTER SIMPLES BOX**



COD. DESCRIÇÃO/REFERÊNCIA EMB.  
7440 - CJ 1 INTER SIMPLES 6A 250V BOX UN

**CJ 2 INTER SIMPLES BOX**



COD. DESCRIÇÃO/REFERÊNCIA EMB.  
7441 - CJ 2 INTER SIMPLES 6A 250V BOX UN

**CJ 3 INTER SIMPLES BOX**



COD. DESCRIÇÃO/REFERÊNCIA EMB.  
7442 - CJ 3 INTER SIMPLES 6A 250V BOX UN

**CJ INTER SIMPLES C/TOMADA BOX**



COD. DESCRIÇÃO/REFERÊNCIA EMB.  
7443 - CJ INTER SIMPLES 6A C/TOMADA 2P+T 10A 250V BOX UN

**PLACA 4X2 CEGA**



COD. DESCRIÇÃO/REFERÊNCIA EMB.  
7444 - PLACA 4X2 CEGA ILUMI LEV UN

**PLACA 4X2 1 MODULO**



COD. DESCRIÇÃO/REFERÊNCIA EMB.  
7445 - PLACA 4X2 1 MODULO ILUMI LEV UN

**PLACA 4X4 2 MODULOS**



COD. DESCRIÇÃO/REFERÊNCIA EMB.  
7446 - PLACA 4X2 2 MODULOS SEPARADOS ILUMI LEV UN

**PLACA 4X2 1 MODULOS CIGARRA**

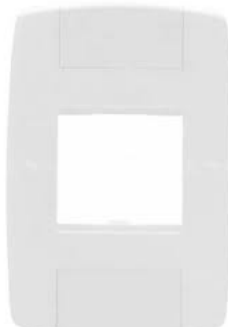

COD. DESCRIÇÃO/REFERÊNCIA EMB.  
7447 - PLACA 4X2 1 MODULOS CIGARRA ILUMI LEV UN

**PLACA 4X2 3 MODULOS**



COD. DESCRIÇÃO/REFERÊNCIA EMB.  
7448 - PLACA 4X2 3 MODULOS ILUMI LEV UN

**PLACA 4X4 CEGA**



COD. DESCRIÇÃO/REFERÊNCIA EMB.  
7449 - PLACA 4X4 CEGA ILUMI LEV UN

**CJ 2 TOMADAS SEPARADAS MONOB.**



COD. DESCRIÇÃO/REFERÊNCIA EMB.  
7450 - CJ 2 TOMADAS 10A 250V SEPARADAS MONOBLOCO ILUMI LEV UN  
7451 - CJ 2 TOMADAS 20A 250V SEPARADAS MONOBLOCO ILUMI LEV UN

**CJ 3 TOMADAS MONOB.**



COD. DESCRIÇÃO/REFERÊNCIA EMB.  
7452 - CJ 3 TOMADAS 10A 250V MONOBLOCO ILUMI LEV UN  
7453 - CJ 3 TOMADAS 20A 250V MONOBLOCO ILUMI LEV UN

**CJ 1 TOMADA**



COD.	DESCRIÇÃO/REFERÊNCIA	EMB.
7454	- CJ 1 TOMADA 10A 250V ILUMI LEV	UN
7455	- CJ 1 TOMADA 20A 250V ILUMI LEV	UN

**CJ 1 INTER SIMPLES**



COD.	DESCRIÇÃO/REFERÊNCIA	EMB.
7456	- CJ 1 INTER SIMPLES 10A 250V ILUMI LEV	UN
7463	- CJ 1 INTER PARALELO 10A 250V ILUMI LEV	UN

**CJ 2 INTER SIMPLES**



COD.	DESCRIÇÃO/REFERÊNCIA	EMB.
7457	- CJ 2 INTER SIMPLES 10A 250V ILUMI LEV	UN

**CJ 3 INTER SIMPLES**



COD.	DESCRIÇÃO/REFERÊNCIA	EMB.
7458	- CJ 3 INTER SIMPLES 10A 250V ILUMI LEV	UN

**CJ INTER SIMPLES + TOMADA**



COD.	DESCRIÇÃO/REFERÊNCIA	EMB.
7459	- CJ INTER SIMPLES 10A+TOMADA 10A 250V LEV UN	UN
7460	- CJ INTER SIMPLES 10A+TOMADA 20A 250V LEV UN	UN

**CJ SIMPLES+2 TOMADAS**



COD.	DESCRIÇÃO/REFERÊNCIA	EMB.
7461	- CJ INTER SIMPLES 10A + 2 TOMADAS 10A 250V LEV UN	UN

**CJ 2 INTER SIMPLES+ TOMADA**



COD.	DESCRIÇÃO/REFERÊNCIA	EMB.
7462	- CJ 2 INTER SIMPLES 10A + TOMADA 10A 250V LEV UN	UN

**PLACA 4X4 1+1 MODULOS**



COD.	DESCRIÇÃO/REFERÊNCIA	EMB.
7464	- PLACA 4X4 1+1 MODULOS ILUMI LEV	UN

**PLACA 4X4 2+2 SEPARADOS**



COD.	DESCRIÇÃO/REFERÊNCIA	EMB.
7465	- PLACA 4X4 2+2 MODULOS SEPARADOS LEV UN	UN

**PLACA 4X4 3+3 MODELOS**



COD.	DESCRIÇÃO/REFERÊNCIA	EMB.
7466	- PLACA 4X4 3+3 MODULOS JUNTOS LEV UN	UN

**PLAFON C/ RECEPT IMPORTADO**



COD.	DESCRIÇÃO/REFERÊNCIA	EMB.
7467	- PLAFON 100W 250V BR C/RECEPT IMPORTADO ECON UN	UN

**CJ 3 TOMADAS MONOB.**



COD.	DESCRIÇÃO/REFERÊNCIA	EMB.
7468	- EXTENSAO COMPACTA C/CABO PP CH 3 VIAS 10,0M 10A 250V PT	UN

**PINO 3 SAIDAS TIPO T**



**PINO 3 SAIDAS TIPO T 2P + T**



**PROTETOR P/TOMADA**



COD.	DESCRIÇÃO/REFERÊNCIA	EMB.
7392	PINO 3 SAIDAS TIPO T 2P 10A 250V CZ	PT10

COD.	DESCRIÇÃO/REFERÊNCIA	EMB.
7393	PINO 3 SAIDAS TIPO T 2P+T 10A 250V CZ	PT10

COD.	DESCRIÇÃO/REFERÊNCIA	EMB.
7394	PROTETOR P/TOMADA	PT10



# GALAXY

LED

## LAMP GALAXY ECO HALOGENA A55



COD.	DESCRIÇÃO/REFERÊNCIA	EMB.
5876-	LAMP GALAXY ECO HALOGENA A55 105W/220V C	CX
5874-	LAMP GALAXY ECO HALOGENA A55 42W/220V CL	CX
5875-	LAMP GALAXY ECO HALOGENA A55 70W/220V CL	CX

## LAMP GALAXY ELET 3U



COD.	DESCRIÇÃO/REFERÊNCIA	EMB.
5878-	LAMP GALAXY ELET 3U 15W/127V 6400K CX10	CX
5877-	LAMP GALAXY ELET 3U 15W/220V 6400K CX10	CX
5882-	LAMP GALAXY ELET 3U 20W 220V 6400K CX10	CX
5879-	LAMP GALAXY ELET 3U 20W/127V 6400K CX10	CX
5883-	LAMP GALAXY ELET 3U 25W 220V 6400K CX10	CX
5880-	LAMP GALAXY ELET 3U 25W/127V 6400K CX10	CX

## LAMP GALAXY LED BULBO



COD.	DESCRIÇÃO/REFERÊNCIA	EMB.
5872-	LAMP GALAXY LED BULBO 12W BIVOLT 6500K C	CX
5873-	LAMP GALAXY LED BULBO 20W BIVOLT 6500K U	UN
5870-	LAMP GALAXY LED BULBO 7W BIVOLT 6500K	CX
5871-	LAMP GALAXY LED BULBO 9W BIVOLT 6500K	UN

## ISOLADOR TIPO CASTANHA PRETO



COD.	DESCRIÇÃO/REFERÊNCIA	EMB.
6262-	PAINEL GALAXY LED 18W BR BIVOLT 225MM RE	UN

## LUMP SPOT DIRECIONAL



COD.	DESCRIÇÃO/REFERÊNCIA	EMB.
7303-	LUM SPOT DIRECIONAL 7W 6500K QUADRADA BIVOLT	UN
7304-	LUM LED SPOT DIRECIONAL 9W 6500K QUADRADA BIVOLT UN	UN

## ISOLADOR TIPO GANCHO

# STECK

## DISJUNTORES



COD.	DESCRIÇÃO/REFERÊNCIA	EMB.
7795	- DISJUNTOR UNIPOLAR 10A - STECK	UN
7796	- DISJUNTOR UNIPOLAR 16A - STECK	UN
7797	- DISJUNTOR UNIPOLAR 20A - STECK	UN
7798	- DISJUNTOR UNIPOLAR 25A - STECK	UN
7799	- DISJUNTOR UNIPOLAR 32A - STECK	UN
7800	- DISJUNTOR UNIPOLAR 40A - STECK	UN
7801	- DISJUNTOR UNIPOLAR 50A - STECK	UN
7802	- DISJUNTOR UNIPOLAR 63A - STECK	UN
7803	- DISJUNTOR UNIPOLAR 80A - STECK	UN
7804	- DISJUNTOR UNIPOLAR 100A - STECK	UN
7805	- DISJUNTOR UNIPOLAR 125A - STECK	UN

COD.	DESCRIÇÃO/REFERÊNCIA	EMB.
7807	- DISJUNTOR BIPOLAR 16A - STECK	UN
7808	- DISJUNTOR BIPOLAR 20A - STECK	UN
7809	- DISJUNTOR BIPOLAR 25A - STECK	UN
7810	- DISJUNTOR BIPOLAR 32A - STECK	UN
7811	- DISJUNTOR BIPOLAR 40A - STECK	UN
7812	- DISJUNTOR BIPOLAR 50A - STECK	UN
7813	- DISJUNTOR BIPOLAR 63A - STECK	UN

COD.	DESCRIÇÃO/REFERÊNCIA	EMB.
7814	- DISJUNTOR TRIPOLAR 10A - STECK	UN
7815	- DISJUNTOR TRIPOLAR 16A - STECK	UN
7816	- DISJUNTOR TRIPOLAR 20A - STECK	UN
7817	- DISJUNTOR TRIPOLAR 25A - STECK	UN
7818	- DISJUNTOR TRIPOLAR 32A - STECK	UN
7819	- DISJUNTOR TRIPOLAR 40A - STECK	UN
7820	- DISJUNTOR TRIPOLAR 50A - STECK	UN
7821	- DISJUNTOR TRIPOLAR 63A - STECK	UN
7822	- DISJUNTOR TRIPOLAR 80A - STECK	UN
7823	- DISJUNTOR TRIPOLAR 100A - STECK	UN

## CHAVE DE PARTIDA DIRETA



COD.	DESCRIÇÃO/REFERÊNCIA	EMB.
7826	- CHAVE PARTIDA DIRETA 3F 1CV 230 VCA 2.5-4A - STECK	UN
7905	- CHAVE PARTIDA DIRETA 3F 3CV 230 VCA 7-10A - STECK	UN
7827	- CHAVE PARTIDA DIRETA 3F 4CV 230 VCA 9-13A - STECK	UN
7828	- CHAVE PARTIDA DIRETA 3F 5CV 230 VCA 12-18A - STECK	UN
7829	- CHAVE PARTIDA DIRETA 3F 7.5CV 230 VCA 17-25A - STECK	UN
7830	- CHAVE PARTIDA DIRETA 3F 10CV 230 VCA 23-32A - STECK	UN

**CJ CX P/PADRAO MONO**

<b>COD.</b>	<b>DESCRIÇÃO/REFERÊNCIA</b>	<b>EMB.</b>
6526-	CJ CX P/PADRAO MONO N MODELO INPLAST NEO	UN

**CJ CX TRI P/PADRAO POLI**

<b>COD.</b>	<b>DESCRIÇÃO/REFERÊNCIA</b>	<b>EMB.</b>
6525-	CJ CX TRI P/PADRAO N MODELO POLI INPLAST	UN

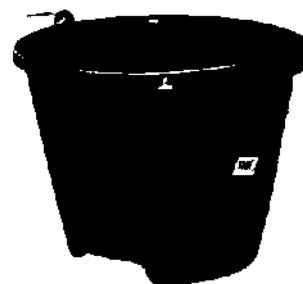
**BALDE PLASTICO 12L**

<b>COD.</b>	<b>DESCRIÇÃO/REFERÊNCIA</b>	<b>EMB.</b>
8264-	BALDE PLASTICO 12 LITROS INPLAST	PT12

**CX INSPEÇÃO HASTE TERRA**

<b>COD.</b>	<b>DESCRIÇÃO/REFERÊNCIA</b>	<b>EMB.</b>
8265-	CX INSPEÇÃO HASTE TERRA INPLAST	PT10

**CX MED HIDROMETRO EMBASA**

<b>COD.</b>	<b>DESCRIÇÃO/REFERÊNCIA</b>	<b>EMB.</b>
8266-	CX MED HIDROMETRO EMBASA	UN

# DURALE

## BALDE PEDREIRO



COD.	DESCRIÇÃO/REFERÊNCIA	EMB.
8449	BALDE PEDREIRO	PT12

## CX LUX P/LAJE



COD.	DESCRIÇÃO/REFERÊNCIA	EMB.
8448	CX LUX P/LAJE C/SUPORTE CONCRETO 30CM	UN
8447	CX LUX P/LAJE DE ISOPOR 40CM	UN

## MANG CORRUGADA



COD.	DESCRIÇÃO/REFERÊNCIA	EMB.
8443	MANG CORRUG AMARELA 1 25M	RL
8442	MANG CORRUG AMARELA 3/4 50M	RL
8441	MANG CORRUG AMARELA 5/8 50M	RL

## MANG CORRUGADA VERDE



COD.	DESCRIÇÃO/REFERÊNCIA	EMB.
8446	MANG CORRUG VERDE 1 25M	RL
8445	MANG CORRUG VERDE 3/4 50M	RL
8444	MANG CORRUG VERDE 5/8 50M	RL

## VALVULA AMERICANA



COD.	DESCRIÇÃO/REFERÊNCIA	EMB.
8504	VALVULA AMERICANA P/PIA	UN

# JGS

## CURVA ELETRODUTO CURTA 90



COD.	DESCRIÇÃO/REFERÊNCIA	EMB.
2292	CURVA ELETRODUTO CURTA 90º 1 Pt30	PT
2294	CURVA ELETRODUTO CURTA 90º 1 1/2 Pt10	PT
2293	CURVA ELETRODUTO CURTA 90º 1 1/4 Pt10	PT
2291	CURVA ELETRODUTO CURTA 90º 3/4 Pt40	PT

## CURVA ELETRODUTO 180º



COD.	DESCRIÇÃO/REFERÊNCIA	EMB.
2296	CURVA ELETRODUTO 180º 1 Pt10	PT
2298	CURVA ELETRODUTO 180º 1 1/2 Pt5	PT
2297	CURVA ELETRODUTO 180º 1 1/4 Pt5	PT
2295	CURVA ELETRODUTO 180º 3/4 Pt20	PT

## ELETRODUTO ROSC



COD.	DESCRIÇÃO/REFERÊNCIA	EMB.
2883	ELETRODUTO ROSC 3/4"	UN
2303	ELETRODUTO ROSC 1"	UN

## LUVA ELETRODUTO



COD.	DESCRIÇÃO/REFERÊNCIA	EMB.
2300	LUVA ELETRODUTO 1 Pt100	PT
2302	LUVA ELETRODUTO 1 1/2 Pt40	PT
2301	LUVA ELETRODUTO 1 1/4 Pt50	PT
2299	LUVA ELETRODUTO 3/4 Pt100	PT





www.olivosa.com.br

LUMINARIAS



CÓD. DESCRIÇÃO/REFERÊNCIA EMB.  
1326 - LUM PÚBLICA KIT ABERTA COM BRAÇO 1MT



CÓD. DESCRIÇÃO/REFERÊNCIA EMB.  
1128 - LUMI OLIVO TARTA. PEQ. S/PRATO REFLET



CÓD. DESCRIÇÃO/REFERÊNCIA EMB.  
10 - LUMI. OLIVO PÚBLICA ABERTA S/G UN

ARANDELA



CÓD. DESCRIÇÃO/REFERÊNCIA EMB.  
1 - ARANDELA OLIVO AÇO PRATO EM ALUMI. AR10 UN

HASTE

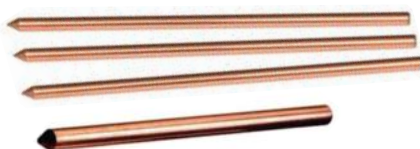

CÓD. DESCRIÇÃO/REFERÊNCIA EMB.  
4848 - HASTE OLIVO DE ATERRA 9,5MMX1,2 UN  
4847 - HASTE OLIVO DE ATERRA 9,5MMX2,0 UN  
4846 - HASTE OLIVO DE ATERRA 9,5MMX2,4 UN  
2 - HASTE OLIVO DE ATERRA 10MMX1,20MT UN  
3 - HASTE OLIVO DE ATERRA 10MMX2 MT UN  
4 - HASTE OLIVO DE ATERRA 10MMX2,4MM UN  
5 - HASTE OLIVO DE ATERRA 14,3MMX2,40 UN  
4845 - HASTE OLIVO DE ATERRA 14,3MMX2,00 UN  
1954 - HASTE OLIVO DE ATERRA 15,8MMX2,40 UN  
4946 - HASTE OLIVO DE ATERRA 15,8MMX2,00 UN

RAQUE PESADO



CÓD. DESCRIÇÃO/REFERÊNCIA EMB.  
11 - RAQUE OLIVO PESADO 1X1 UN  
12 - RAQUE OLIVO PESADO 2X2 UN

BRAÇO P/LUMINARIA



CÓD. DESCRIÇÃO/REFERÊNCIA EMB.  
4849 - BRAÇO OLIVO P/LUMI PUB25.4MMX1,0 MT UN

CONECTOR



CÓD. DESCRIÇÃO/REFERÊNCIA EMB.  
6 - CONECTOR OLIVO TIPO PRESINHA 1/2 PC UN  
1955 - CONECTOR OLIVO TIPO PRESILHA 5/8 UN

CONECTOR TIPO U



CÓD. DESCRIÇÃO/REFERÊNCIA EMB.  
7 - CONECTOR OLIVO 3,4 TIPO U UN  
8 - CONECTOR OLIVO 5/8 TIPO U UN

**RAQUE LEVE**

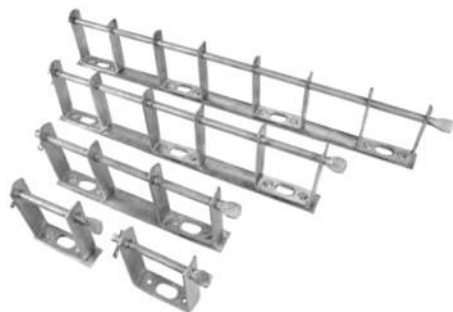

CÓD.	DESCRIÇÃO/REFERÊNCIA	EMB.
4853	RAQUE OLIVO LEVE 1X1	UN
4854	RAQUE OLIVO LEVE 2X2	UN

**PARAFUSO RAQUE**



CÓD.	DESCRIÇÃO/REFERÊNCIA	EMB.
4856	PARAFUSO RAQUE M16-2, 0X250 ROSC. 180MM P	UN
4855	PARAFUSO RAQUE M16-2, 0X300 ROSC. 220MM P	UN

**CAIXA DE PASSAGEM**



CÓD.	DESCRIÇÃO/REFERÊNCIA	EMB.
4850	CAIXA OLIVO PASSAG. 10X10X6 ALUM. FUND. C/TAMPA	UN
4851	CAIXA OLIVO PASSAG. 15X15X10 ALUM. FUND. C/TAMPA	UN
4852	CAIXA OLIVO PASSAG. 20X20X10 ALUM. FUND. C/TAMPA	UN

**PERFIL PRATO P/ILUMINARIA**



CÓD.	DESCRIÇÃO/REFERÊNCIA	EMB.
4859	PERFIL PRATO P/ILUMINARIA ALUM. 12VD/BR	UN
4860	PERFIL PRATO P/ILUMINARIA ALUM. 14VD/BR	UN

**REFLETOR**



CÓD.	DESCRIÇÃO/REFERÊNCIA	EMB.
4857	REFLETOR OLIVO ALUM. RED. ABERTO P/LAMP. BR 100W	UN
4858	REFLETOR OLIVO ALUM. RED. ABERTO P/LAMP. BR 60W	UN



# Zagonel<sup>®</sup>

## DUCHA ZAGONEL IDEALEPLUS



CÓD.	DESCRIÇÃO/REFERÊNCIA	EMB.
6210	DUCHA ZAGONEL IDEALE PLUS 4 TEMPERATURA	UN
6211	DUCHA ZAGONEL IDEALE PLUS 4 TEMPERATURA	UN

## DUCHA ZAGONEL LINEA 3 BR 500



CÓD.	DESCRIÇÃO/REFERÊNCIA	EMB.
6216	DUCHA ZAGONEL LINEA 3 TEMPERATURA BR 500	UN
6342	DUCHA ZAGONEL LINEA 3 TEMPERATURA BR 550	UN

## DUCHA ZAGONEL SUBLIME



CÓD.	DESCRIÇÃO/REFERÊNCIA	EMB.
6207	DUCHA ZAGONEL SUBLIME BR 5500W 127V	UN
6206	DUCHA ZAGONEL SUBLIME BR 7500W 220V	UN

## RESISTENCIA ZAGONEL IDEALE PLUS



CÓD.	DESCRIÇÃO/REFERÊNCIA	EMB.
6212	RESISTENCIA ZAGONEL IDEALE PLUS 5500W 12	CX
6213	RESISTENCIA ZAGONEL IDEALE PLUS 6800W 22	CX

## RESISTÊNCIA ZAGONEL LINEA



CÓD.	DESCRIÇÃO/REFERÊNCIA	EMB.
6214	RESISTENCIA ZAGONEL LINEA 127V 5000W	CX
6215	RESISTENCIA ZAGONEL LINEA 220V 5500W	CX

## RESISTÊNCIA ZAGONEL SUBLIME/MOVE



CÓD.	DESCRIÇÃO/REFERÊNCIA	EMB.
6208	RESISTENCIA ZAGONEL SUBLIME/MOVE 127V	CX
6209	RESISTENCIA ZAGONEL SUBLIME/MOVE 220V	CX

# CALÇADOS CARTOM

## BOTAS DE SEGURANÇA



### BOTA DE SEGURANÇA S/ BICO

CÓD.	NUMERO	EMB.
2767	36	PAR
4861	37	PAR
2306	38	PAR
2307	39	PAR
2308	40	PAR
2309	41	PAR
2310	42	PAR
2311	43	PAR
2893	44	PAR
4941	45	PAR
4110	46	PAR



### BOTA IMPERMEÁVEL PRETA S/B

CÓD.	NUMERO	EMB.
3003	38	PAR
3004	39	PAR
3005	40	PAR
3006	41	PAR
3007	42	PAR
3008	43	PAR



### BOTA DE SEGURANÇA C/ BICO

CÓD.	NUMERO	EMB.
2894	36	PAR
2895	38	PAR
2896	39	PAR
2897	40	PAR
2898	41	PAR
2899	42	PAR
4575	43	PAR
2900	44	PAR



### SAPATO POLIMÉRICO PRETO

CÓD.	NUMERO	EMB.
4250	36	PAR
4251	38	PAR
4252	39	PAR
4253	40	PAR
4254	41	PAR
4255	42	PAR

**BOTAS DE SEGURANÇA**



**BOTA PVC BRANCA S/B**

CÓD.	NUMERO	EMB.
4256	34	PAR
4075	35/36	PAR
4076	38	PAR
4077	39	PAR
4078	40	PAR
4079	41	PAR
4080	42	PAR
4081	43	PAR



**BOTA DE SEGURANÇA AMARRAR S/ BICO**

CÓD.	NUMERO	EMB.
5265	35	PAR
5266	36	PAR
5267	37	PAR
5268	38	PAR
5269	39	PAR
5270	40	PAR
5271	41	PAR
5272	42	PAR
5273	43	PAR
5274	44	PAR



**BOTINA AGRO ELASTICO CAFÉ S/B**

CÓD.	NUMERO	EMB.
5284	37	PAR
5285	38	PAR
5286	39	PAR
5287	40	PAR
5288	41	PAR
5289	42	PAR
5290	43	PAR
5291	44	PAR



**BOTINA AGRO ELASTICO MOSTARDA S/B**

CÓD.	NUMERO	EMB.
4111	36	PAR
4112	38	PAR
4113	39	PAR
4114	40	PAR
4115	41	PAR
4116	42	PAR
4117	43	PAR
4118	44	PAR



**BOTINA DE AMARRAR 3G CAFÉ S/B**

CÓD.	NUMERO	EMB.
4862	35	PAR
3961	36	PAR
4863	37	PAR
3962	38	PAR
3963	39	PAR
3964	40	PAR
3965	41	PAR
3966	42	PAR
3967	43	PAR
4119	44	PAR



**BOTINA DE AMARRAR 3G PRETO S/B**

CÓD.	NUMERO	EMB.
4120	36	PAR
4121	38	PAR
4122	39	PAR
4123	40	PAR
4124	41	PAR
4125	42	PAR
4126	43	PAR
4127	44	PAR



**BOTINA BIDENSIDADE C/B**

CÓD.	NUMERO	EMB.
4703	33	PAR
4704	36	PAR
4705	38	PAR
4706	39	PAR
4707	40	PAR
4708	41	PAR
4709	42	PAR
4710	43	PAR
4711	44	PAR
4712	46	PAR



**TENIS AMA. NOBUCK CAFE S/B FEMININO**

CÓD.	NUMERO	EMB.
5275	35	PAR
5276	36	PAR
5277	37	PAR
5278	38	PAR
5279	39	PAR
5280	40	PAR
5281	41	PAR
5282	42	PAR
5283	43	PAR

# PADO

## CADEADOS PADO



COD.	DESCRIÇÃO/REFERÊNCIA	EMB.
0000	- CADEADO 20MM LATÃO C/10	CX
0000	- CADEADO 25MM LATÃO C/10	CX
0000	- CADEADO 30MM LATÃO C/10	CX
0000	- CADEADO 35MM LATÃO C/10	CX
0000	- CADEADO 40MM LATÃO C/5	CX
0000	- CADEADO 45MM LATÃO C/5	CX
0000	- CADEADO 50MM LATÃO C/5	CX
0000	- CADEADO 60MM LATÃO C/5	CX





# DELTA PLUS

## FITA ZEBRADA RL PREAMA



CÓD. DESCRIÇÃO/REFERÊNCIA EMB.  
4477 - FITA DELTA ZEBRADA RL PREAMA 65MM UN

## PROTETOR AURICULAR PLUG



CÓD. DESCRIÇÃO/REFERÊNCIA EMB.  
4478 - PROTETOR DELTA AURIC. PLUG COPOLIMERO UN

## PROTETOR FACIAL 8 INCOLOR



CÓD. DESCRIÇÃO/REFERÊNCIA EMB.  
4479 - PROTETOR DELTA FACIAL 8 INCOLOR UN

## PORTA ELETRODO 500A



CÓD. DESCRIÇÃO/REFERÊNCIA EMB.  
4485 - PORTA ELETRODO DELTA 500A BRONZE UN

## ABAFADOR RUÍDO COMBAT



CÓD. DESCRIÇÃO/REFERÊNCIA EMB.  
4468 - ABAFADOR DELTA RUÍDO COMBAT UN

## CONE



CÓD. DESCRIÇÃO/REFERÊNCIA EMB.  
4476 - CONE DELTA PS 70CM LARANJA/BRANCO UN

## LUVA ALGODÃO REVESTIDA DE LATEX



CÓD. DESCRIÇÃO/REFERÊNCIA EMB.  
4489 - LUVA DELTA ALGODÃO REVESTIDA LATEX10 PT12

## CAPACETES DELTA



CÓD. DESCRIÇÃO/REFERÊNCIA EMB.  
4469 - CAPACETE DELTA AMARELO UN  
4470 - CAPACETE DELTA AZUL ESCURO UN  
4472 - CAPACETE DELTA BRANCO UN  
4473 - CAPACETE DELTA CINZA UN  
4474 - CAPACETE DELTA VERDE UN  
4475 - CAPACETE DELTA VERMELHO WPS 0876 UN  
7245 - CAPACETE PRETO WPS0878 UN

**LUVA LATEX FLOCADO**



CÓD. DESCRIÇÃO/REFERÊNCIA EMB.  
4492 - LUVA DELTA LATEX FLOCADO AMARELO PT12

**LUVA LATEX NEOPREME**



CÓD. DESCRIÇÃO/REFERÊNCIA EMB.  
4490 - LUVA DELTA LATEX NEOPREME T910 PT12

**LUVA LATEX NITRILO**



CÓD. DESCRIÇÃO/REFERÊNCIA EMB.  
4491 - LUVA DELTA NITRILO VERDE 33CM 9 P12

**LUVA DELTA VE702**



CÓD. DESCRIÇÃO/REFERÊNCIA EMB.  
4488 - LUVA DELTA PN PRETO 9 PT12

**LUVA LATEX VD DORSO**



CÓD. DESCRIÇÃO/REFERÊNCIA EMB.  
5229 - LUVAS LATEX DELTA VD DORSO FRECO T9 PT12

**MASCARA DELTA PRO AGRO**



CÓD. DESCRIÇÃO/REFERÊNCIA EMB.  
4481 - MASCARA DELTA PFF1 PRO AGRO S/VALV. CX100  
4482 - MASCARA DELTA PFF2 PRO AGRO S/VALV. CX100

**MASCARA COM VALVULA**



CÓD. DESCRIÇÃO/REFERÊNCIA EMB.  
4480 - MASCARA DELTA PFF1 C/VALV. PRO AG. CX100  
4483 - MASCARA DELTA PFF2 C/VALV. PRO AG. CX100

**OCULOS SKY FUMÊ**



CÓD. DESCRIÇÃO/REFERÊNCIA EMB.  
4487 - OCULOS DELTA SKY FUME UN

**OCULOS SKY INCOLOR**



CÓD. DESCRIÇÃO/REFERÊNCIA EMB.  
4486 - OCULOS DELTA SKY INCOLOR UN

**OCULOS SUMMER FUME**



CÓD. DESCRIÇÃO/REFERÊNCIA EMB.  
4713 - OCULOS DELTA SUMMER FUME UN

**OCULOS SUMMER INCOLOR**



CÓD. DESCRIÇÃO/REFERÊNCIA EMB.  
4714 - OCULOS DELTA SUMMER INCOLOR UN

**SUSPENSÃO P/CAPACETE**



CÓD. DESCRIÇÃO/REFERÊNCIA EMB.  
4484 - SUSPENSÃO DELTA P/CAPACETE UN





# VINILSEG

## IMPERMEÁVEIS

### JAQUETA PVC FORRADA ECOPOLI



COD.	DESCRIÇÃO/REFERÊNCIA	EMB.
5451	- JAQUETA PVC FORRADA AM ECOPOLI P	UN
5452	- JAQUETA PVC FORRADA AM ECOPOLI M	UN
5453	- JAQUETA PVC FORRADA AM ECOPOLI G	UN
5454	- JAQUETA PVC FORRADA AM ECOPOLI GG	UN
5455	- JAQUETA PVC FORRADA AM ECOPOLI EXG	UN

### JAQUETA PVC LAMINADA ECOPOLI



COD.	DESCRIÇÃO/REFERÊNCIA	EMB.
5456	- JAQUETA PVC LAMINADA PTO ECOPOLI P	UN
5457	- JAQUETA PVC LAMINADA PTO ECOPOLI M	UN
5458	- JAQUETA PVC LAMINADA PTO ECOPOLI G	UN
5459	- JAQUETA PVC LAMINADA PTO ECOPOLI GG	UN
5460	- JAQUETA PVC LAMINADA PTO ECOPOLI EXG	UN

### CAPA CHUVA FORRADA ECOPOLI



COD.	DESCRIÇÃO/REFERÊNCIA	EMB.
5461	-CAPA CHUVA PVC FORRADA AM ECOPOLI P	UN
5462	-CAPA CHUVA PVC FORRADA AM ECOPOLI M	UN
1096	-CAPA CHUVA PVC FORRADA AM ECOPOLI G	UN
1097	-CAPA CHUVA PVC FORRADA AM ECOPOLI GG	UN
5465	-CAPA CHUVA PVC FORRADA AM ECOPOLI EXG	UN

### CAPA CHUVA LAMINADA ECOPOLI



COD.	DESCRIÇÃO/REFERÊNCIA	EMB.
5466	-CAPA CHUVA PVC LAMINADA AM ECOPOLI P	UN
5467	-CAPA CHUVA PVC LAMINADA AM ECOPOLI M	UN
5468	-CAPA CHUVA PVC LAMINADA AM ECOPOLI G	UN
5469	-CAPA CHUVA PVC LAMINADA AM ECOPOLI GG	UN
5470	-CAPA CHUVA PVC LAMINADA AM ECOPOLI EXG	UN

### CAPA CHUVA PVC FORRADO MORCEGO



COD.	DESCRIÇÃO/REFERÊNCIA	EMB.
5476	-CAPA CHUVA PVC FORRADO AM ECOPOLI P MORCEGO	UN
5477	-CAPA CHUVA PVC FORRADO AM ECOPOLI M MORCEGO	UN
5478	-CAPA CHUVA PVC FORRADO AM ECOPOLI G MORCEGO	UN
5479	-CAPA CHUVA PVC FORRADO AM ECOPOLI GG MORCEGO	UN
5480	-CAPA CHUVA PVC FORRADO AM ECOPOLI EXG MORCEGO	UN

### AVENTAL PVC FORRADO COM TIRA



COD.	DESCRIÇÃO/REFERÊNCIA	EMB.
5487	- AVENTAL PVC FORRADO BCO ECOPOLI C/TIRA	UN
1098	- AVENTAL POLICAP FORRADO	UN

**CONJUNTO CAPA/CALÇA CHUVA PVC FORRADO**



**CONJUNTO PVC MOTOQUEIRO**



COD.	DESCRIÇÃO/REFERÊNCIA	EMB.
5471	- CONJ. CAPA/CALÇA CHUVA PVC FORRADO AM ECOPOLI P	UN
5472	- CONJ. CAPA/CALÇA CHUVA PVC FORRADO AM ECOPOLI M	UN
5473	- CONJ. CAPA/CALÇA CHUVA PVC FORRADO AM ECOPOLI G	UN
5474	- CONJ. CAPA/CALÇA CHUVA PVC FORRADO AM ECOPOLI GG	UN
5475	- CONJ. CAPA/CALÇA CHUVA PVC FORRADO AM ECOPOLI EXG	UN

COD.	DESCRIÇÃO/REFERÊNCIA	EMB.
5488	- CONJUNTO PVC PRETO MOTOQUEIRO M	UN
5489	- CONJUNTO PVC PRETO MOTOQUEIRO G	UN

**CALÇA PVC FORRADO ECOPOLI**



**CALÇA PVC FORRADO ECOPOLI**



COD.	DESCRIÇÃO/REFERÊNCIA	EMB.
5481	- CALÇA PVC FORRADO AM ECOPOLI P	UN
5482	- CALÇA PVC FORRADO AM ECOPOLI M	UN
5483	- CALÇA PVC FORRADO AM ECOPOLI G	UN
5483	- CALÇA PVC FORRADO AM ECOPOLI GG	UN
5483	- CALÇA PVC FORRADO AM ECOPOLI EXG	UN

COD.	DESCRIÇÃO/REFERÊNCIA	EMB.
7249	- CAPA CHUVA PVC LAMINADA TRANSPARENTE ECOPOLI EXG	UN

# ASTRA

## TORNEIRA BÓIA HASTE ALUMÍNIO



COD.	DESCRIÇÃO/REFERÊNCIA	EMB.
6690	- TORNEIRA BÓIA HASTE ALUMÍNIO 1/2"	UN
6691	- TORNEIRA TBL1234 BOIA 1/2 E 3/4 HASTE LATAO	UN

## SUPER BALDE 12 L



COD.	DESCRIÇÃO/REFERÊNCIA	EMB.
6676	- SUPER BALDE ASTRA BC1*PR1 12 LITROS	UN

## BRAÇO PARA CHUVEIRO ELÉTRICO



COD.	DESCRIÇÃO/REFERÊNCIA	EMB.
6696	- BRAÇO PARA CHUVEIRO ELÉTRICO	CX12

## BRAÇO CROM. P/ CHUVEIRO ELÉTRICO



COD.	DESCRIÇÃO/REFERÊNCIA	EMB.
6697	- BRAÇO P/CHUVEIRO ELETRIC 30CM CROMADO UN	

## BRAÇO C/ CAPA P/ CHUV. ELÉT.



COD.	DESCRIÇÃO/REFERÊNCIA	EMB.
6698	- BRAÇO P/CHUVEIRO ELETRIC C/CAPA 40CM BR CX6	

## BRAÇO CROMADO C/ CAPA P/ CHUV. ELÉT.



COD.	DESCRIÇÃO/REFERÊNCIA	EMB.
6699	- BRAÇO ASTRA P/CHUVEIRO ELETRIC C/CAPA 40 CM CROMADO UN	

**BALDE 12L**



**BOLSA ESPUDE**



**SABONETEIRA PLAST. GRANDE**



COD.	DESCRIÇÃO/REFERÊNCIA	EMB.	COD.	DESCRIÇÃO/REFERÊNCIA	EMB.	COD.	DESCRIÇÃO/REFERÊNCIA	EMB.
6700	BALDE 12 ASTRA	UN	6701	BOLSA ESPUDE 1.1/2"/40mm x2"	CX30	6683	SABONETEIRA PLÁSTICA GRANDE	UN

**CONJ. LIG. AJUSTADA C/ BOLSA**

**CONJUNTO MET. LIG. AJUSTADA C/ BOLSA**



COD.	DESCRIÇÃO/REFERÊNCIA	EMB.
6706	CONJ. LIGAÇÃO AJUSTADA C/ BOLSA 25CM	UN

COD.	DESCRIÇÃO/REFERÊNCIA	EMB.
6708	CONJ. METÁLICO LIG. AJUSTADA C/ BOLSA 25CM	UN

**CX SIFONADA QUADRADA**

**CX. SIFONADA QUADRADA 3 ENT.**

**CHUVEIRO PLÁSTICO**



COD.	DESCRIÇÃO/REFERÊNCIA	EMB.	COD.	DESCRIÇÃO/REFERÊNCIA	EMB.	COD.	DESCRIÇÃO/REFERÊNCIA	EMB.
6709	CX SIFONADA CS1 ASTRA QUAD.BR 10X12CM	CX20	6710	CX SIFONADA CS2 ASTRA 3 ENTR.QUAD.BR 10X12CM UN	UN	6711	CHUVEIRO PLÁSTICO BRANCO	CX12

**ENGATE BRANCO C/ NIPLÉ**

**ENGATE BRANCO**

**ENGATE METALIZADO**



COD.	DESCRIÇÃO/REFERÊNCIA	EMB.	COD.	DESCRIÇÃO/REFERÊNCIA	EMB.	COD.	DESCRIÇÃO/REFERÊNCIA	EMB.
6712	ENGATE BRANCO C/ NIPLÉ 100CMX1/2" UN	UN	6714	ENGATE BRANCO 30cm 1/2"	PT10	6716	ENGATE METALIZADO 40cm 1/2"	UN
6713	ENGATE BRANCO C/ NIPLÉ 150CMX1/2" UN	UN	6715	ENGATE BRANCO 40cm 1/2"	PT10	6718	ENGATE METALIZADO 50cm 1/2"	UN
			6717	ENGATE BRANCO 50cm 1/2"	PT10	6720	ENGATE METALIZADO 60cm 1/2"	UN
			6719	ENGATE BRANCO 60cm 1/2"	PT10			

**GRELHA REDONDA**



**GRELHA QUADRADA**

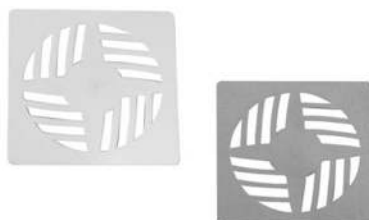

**GRELHA ROTATIVA QUADRADA**

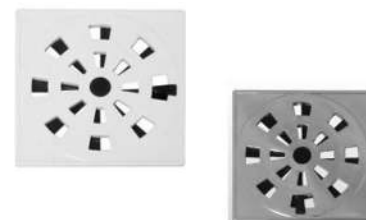

COD.	DESCRIÇÃO/REFERÊNCIA	EMB.
6721 -	GRELHA REDONDA BRANCA 9,7CM DIAM.	CX20

COD.	DESCRIÇÃO/REFERÊNCIA	EMB.
6722	GRELHA QUADRADA BRANCA 9,4x9,4CM	CX20
6723	GRELHA QUADRADA CROMADA 9,4x9,4CM	CX20

COD.	DESCRIÇÃO/REFERÊNCIA	EMB.
6724	GRELHA ROT. QUADRADA BR. 9,4x9,4CM	CX20
6725	GRELHA ROT. QUADRADA CR. 9,4x9,4CM	CX20

**ENT. D'ÁGUA UNIV.**



**REPARO P/ CX. ACOPLADA**



**CONJUNTO MET. LIG. AJUSTADA C/ BOLSA**



COD.	DESCRIÇÃO/REFERÊNCIA	EMB.
6726 -	ENTRADA D'ÁGUA HIDRAULICA UNIV. MODELO 2	UN

COD.	DESCRIÇÃO/REFERÊNCIA	EMB.
6727 -	REPARO P/CAIXA ACOPLADA NATURAL	CX6

COD.	DESCRIÇÃO/REFERÊNCIA	EMB.
6728 -	ENTRADA D'ÁGUA C/ 300MM *NAT	UN

**ENTRADA D'ÁGUA UNIV.**



**CONJ. FIXAÇÃO P/ MECANISMO**



**CONJ. FIX P/ CX. ACOPLADA**



COD.	DESCRIÇÃO/REFERÊNCIA	EMB.
6729 -	ENTRADA D'ÁGUA UNIVERSAL	UN

COD.	DESCRIÇÃO/REFERÊNCIA	EMB.
6730 -	CONJUNTO FIXAÇÃO P/ MECANISMO	UN

COD.	DESCRIÇÃO/REFERÊNCIA	EMB.
6731 -	CONJUNTO FIXAÇÃO P/ CAIXA UNIVERSAL	CX12

**BOLSA VEDAÇÃO P/ SAIDA D'ÁGUA**



**OBTURADOR ASTRA KS/O P/SAIDA D'AGUA**



**TORNEIRA BÓIA HASTE LATÃO**



COD.	DESCRIÇÃO/REFERÊNCIA	EMB.
6732-	BOLSA DE VEDACAO P/SAIDA D'AGUA	UN

COD.	DESCRIÇÃO/REFERÊNCIA	EMB.
6805-	OBTURADOR ASTRA KS/O P/SAIDA D'AGUA UM	UN

COD.	DESCRIÇÃO/REFERÊNCIA	EMB.
6691 -	TONEIRA BOISA HASTE LATÃO 1/2"	UN
6691 -	TONEIRA BOISA HASTE LATÃO 3/4"	UN

**BOT. P/ TAMPA CX. ACOPLADA**



COD.	DESCRIÇÃO/REFERÊNCIA	EMB.
6733 -	BOTAO P/ TAMPA CAIXA DESC. ACOP. CROMADA	UN

**MEC. SAÍDA DUPL. UNIV.**



COD.	DESCRIÇÃO/REFERÊNCIA	EMB.
6734	MEC. SAI. DUP. UNI. E MEC. ENT. HID. UNI	UN.

**SAÍDA D'ÁGUA UNIV. SUP.**



COD.	DESCRIÇÃO/REFERÊNCIA	EMB.
6735	SAÍDA D'ÁGUA UNIVERSAL SUPERIOR	UN

**ENT. D'ÁGUA UNIV.**



COD.	DESCRIÇÃO/REFERÊNCIA	EMB.
6736 -	ENTRADA D'ÁGUA HIDRAULICA UNIV. MODELO 2	UN

**RESISTÊNCIA 3T 3200W**



COD.	DESCRIÇÃO/REFERÊNCIA	EMB.
6737 -	RESISTENCIA 3200W 127V LORENZETTI 3T	UN
6738 -	RESISTENCIA 3200W 220V LORENZETTI 3T	CX12

**RESISTÊNCIA 3T 4500W**



COD.	DESCRIÇÃO/REFERÊNCIA	EMB.
6739 -	RESISTENCIA 4500W 127V LORENZETTI 3T	UN
6677 -	RESISTENCIA 4500W 220V LORENZETTI 3T	CX12

**RESISTÊNCIA 3T 5500W**



COD.	DESCRIÇÃO/REFERÊNCIA	EMB.
6678 -	RESISTENCIA 5500W 127V LORENZETTI 3T	UN
6680 -	RESISTENCIA 5500W 220V LORENZETTI 3T	CX12

**RESISTÊNCIA BELLA DUCHA C/ SUPORTE**



COD.	DESCRIÇÃO/REFERÊNCIA	EMB.
6679 -	RESIST. 5500W BELLA DUCHA C/SUPORTE	UN
6681 -	RESIST. 6800W BELLA DUCHA C/SUPORTE	UN

**SIFÃO DUPLO SANFONADO**



COD.	DESCRIÇÃO/REFERÊNCIA	EMB.
6682 -	SIFAO DUPLO SANFONADO UNIVERSAL	UN

**SIFÃO SANFONADO UNIVERSAL**



COD.	DESCRIÇÃO/REFERÊNCIA	EMB.
6684 -	SIFÃO SANFONADO UNIVERSAL	UN
6687 -	SIFÃO SANFONADO UNIVERSAL CROMADO	UN

**SIFÃO SANF. UNIVERSAL COPO**



COD.	DESCRIÇÃO/REFERÊNCIA	EMB.
6685 -	SIFÃO SANFONADO UNIVERSAL COPO	CX10
6686 -	SIFÃO SANF. UNIVERSAL COPO CROM.	UN

**LAVATÓRIO PLÁSTICO**



COD.	DESCRIÇÃO/REFERÊNCIA	EMB.
6889 -	LAVATORIO PLASTICO 36X28CM 3,8 LTS	UN

**SIFÃO SANF. UNIVERSAL SUPER**



COD.	DESCRIÇÃO/REFERÊNCIA	EMB.
6689	SIFÃO SANFONADO UNIVERSAL SUPER	UN

**SIFÃO SANFONADO UNV. 1,5M**



COD.	DESCRIÇÃO/REFERÊNCIA	EMB.
6806	SIFÃO UNIVERSAL SUPER 1,5M	CX10

**CAIXA ASTRA DESCARGA ACOP**



COD.	DESCRIÇÃO/REFERÊNCIA	EMB.
6705	CAIXA ASTRA CB1*BR1 DESCARGA ACOP C/ AC DUPLO BR	UN

**VALVULA ASTRA DESCARGA COMPLETA**



COD.	DESCRIÇÃO/REFERÊNCIA	EMB.
6745	VALVULA ASTRA VDK*BR1 DESCARGA COMPLETA ACAB.PIGM UN	UN

**VALVULA ASTRA VL3/S P/LAVATORIO**



COD.	DESCRIÇÃO/REFERÊNCIA	EMB.
6746	VALVULA ASTRA VL3/S P/LAVATORIO BR.S/LADR.S/UNHO CX25	CX25

**VALVULA ASTRA VL4/S P/LAVATORIO**



COD.	DESCRIÇÃO/REFERÊNCIA	EMB.
6747	VALVULA ASTRA VL4/S P/LAVATORIO CR.S/LADR.S/UNHO UN	UN

**VALVULA ASTRA VPP1 POCO EM PP 1"**



COD.	DESCRIÇÃO/REFERÊNCIA	EMB.
6748	VALVULA ASTRA VPP1 POCO EM PP 1"	CX8
6749	VALVULA ASTRA VPP34 POCO EM PP 3/4"	CX8
6807	VALVULA ASTRA VPP112 POCO EM PP1.1/2"	UN

**VALVULA ASTRA VRPP1 RETENCAO PP 1"**



COD.	DESCRIÇÃO/REFERÊNCIA	EMB.
6750	VALVULA ASTRA VRPP1 RETENCAO PP 1" UN	UN
6751	VALVULA ASTRA VRPP34 RETENCAO PP 3/4" UN	UN

**VALVULA ASTRA VT TANQUE /LAV**



COD.	DESCRIÇÃO/REFERÊNCIA	EMB.
6752	VALVULA ASTRA VT TANQUE /LAV 1.1/4"	UN

**CESTO PARA ROUPA TELADO 45L**



COD.	DESCRIÇÃO/REFERÊNCIA	EMB.
7273	CESTO PARA ROUPA TELADO 45L	UN

**CARTUCHO VDC REPARO P/VALVULA**



COD.	DESCRIÇÃO/REFERÊNCIA	EMB.
7475	CARTUCHO VDC REPARO P/VALVULA DESCARGA	UN

VALVULA ASTRA AMERICANA C/ADAPTADOR



COD. DESCRIÇÃO/REFERÊNCIA EMB.  
6743 - VALVULA ASTRA VA1 AMERICANA C/ADAPTADOR UN

ANEL VEDAÇÃO



COD. DESCRIÇÃO/REFERÊNCIA EMB.  
6675 - ANEL VEDACAO ASTRA P/BACIA SANITARIA C/GUIA UN

ANEL VEDACAO ASTRAP/BACIA SANITARIA



COD. DESCRIÇÃO/REFERÊNCIA EMB.  
6674 - ANEL VEDACAO ASTRA AVB/60 P/BACIA SANITARIA UN





# HERC®

MARCA DE QUALIDADE

## TORNEIRAS



CÓD.	DESCRIÇÃO/REFERÊNCIA	EMB.
4066	- TORN HERC BICA MOVEL 3900 BAHAMAS BR/CR	UN
4067	- TORN HERC BICA MOVEL 3901 BAHAMAS CR	UN



CÓD.	DESCRIÇÃO/REFERÊNCIA	EMB.
780	- TORN HERC BICA MOVEL 2735 PRÁTICA BR PAREDE	UN



CÓD.	DESCRIÇÃO/REFERÊNCIA	EMB.
781	- TORN HERC BICA MOVEL 2750 PLUS BR P/ PAREDE	UN



CÓD.	DESCRIÇÃO/REFERÊNCIA	EMB.
4070	- TORN HERC BICA MOVEL 3923 BAHAMAS BR/CR	UN
4071	- TORN HERC BICA MOVEL 3924 BAHAMAS CR	UN



CÓD.	DESCRIÇÃO/REFERÊNCIA	EMB.
731	- TORN HERC COZINHA 10CM 1127	Pt12
732	- TORN HERC COZINHA 15CM 1159	Pt12



CÓD.	DESCRIÇÃO/REFERÊNCIA	EMB.
4867	- TORN. LAVATORIO BAHAMAS CR 3912	UN



CÓD.	DESCRIÇÃO/REFERÊNCIA	EMB.
4249	- TORN HERC LAVAT. 3933 BICA ALTA MARBELLA	UN



CÓD.	DESCRIÇÃO/REFERÊNCIA	EMB.
4072	- TORN. LAVAT. 3934 MARBELLA BR/CROM.	UN
4073	- TORN. LAVAT. 3934 MARBELLA CROMADO	UN



CÓD.	DESCRIÇÃO/REFERÊNCIA	EMB.
765	- TORN HERC P/MAQ /TANQ PRAT3700	UN

TORNEIRAS



CÓD. DESCRIÇÃO/REFERÊNCIA EMB.  
778 - TORN HERC P/TANQUE 15 CM PLUS 3703 C/AREJ FIXO UN



CÓD. DESCRIÇÃO/REFERÊNCIA EMB.  
729 - TORN HERC MULTI-USO 15CM Br1158 Pt12



CÓD. DESCRIÇÃO/REFERÊNCIA EMB.  
730 - TORN HERC TANQUE BR 1120 Pt12



CÓD. DESCRIÇÃO/REFERÊNCIA EMB.  
4888 - TORN HERC P/TANQUE 15 CM 1124 BR C/ROSCA UN



CÓD. DESCRIÇÃO/REFERÊNCIA EMB.  
728 - TORN HERC TANQUE 10CM1126 Pt12



CÓD. DESCRIÇÃO/REFERÊNCIA EMB.  
734 - TORN HERC ALAVANCA 18CM 1113 Pt12



CÓD. DESCRIÇÃO/REFERÊNCIA EMB.  
740 - TORN BICA MOVEL 3610 PARED PRATICA C/AREJ ARTIC UN



CÓD. DESCRIÇÃO/REFERÊNCIA EMB.  
4074 - TORN HERC LAVAT. 3948 TENERIFE CR UN



CÓD. DESCRIÇÃO/REFERÊNCIA EMB.  
4069 - TORN HERC P/TANQUE 15 BAHAMAS 3920 CR UN



CÓD. DESCRIÇÃO/REFERÊNCIA EMB.  
785 - TORN P/FILTRO PURIFI 2886 C/ BICA MO. PRAT. BR UN  
784 - TORN HERC FILTRO C/ BICA 2880 MOVEL PLUS BR UN



CÓD. DESCRIÇÃO/REFERÊNCIA EMB.  
4875 - TORN HERC MESA BICA MOVEL 3944 TENERIFE UN  
4866 - TORN HERC MESA BICA MOVEL 3906 BAHAMAS UN



CÓD. DESCRIÇÃO/REFERÊNCIA EMB.  
4874 - TORN HERC MESA BICA MOVEL 3931 MARBELLA UN  
4873 - TORN HERC MESA BICA MOVEL 3929 MARBELLA UN

**TORNEIRAS**



CÓD. DESCRIÇÃO/REFERÊNCIA EMB.  
458 - KIT HERC REG+TORN C/ BICO P/ TANQ 1120 UN



CÓD. DESCRIÇÃO/REFERÊNCIA EMB.  
3383 - TORNEIRA HERC LAVATORIO BICA ALTA 2850 BALCÃO PLUS BR UN  
782 - TORNEIRA HERC BICA MOVEL 2756 PLUS BR BALCÃO UN



CÓD. DESCRIÇÃO/REFERÊNCIA EMB.  
3384 - TORNEIRA HERC LAVATORIA BICA ALTA 2856 BALCÃO BR UN



CÓD. DESCRIÇÃO/REFERÊNCIA EMB.  
741 - TORN. HERC MOV PARED 3609 PREM PLUS C/AREJ ARTTIC UN  
4872 - TORN HERC PAR. BICA MOVEL 3926 MARBELLA UN



CÓD. DESCRIÇÃO/REFERÊNCIA EMB.  
4871 - TORN HERC TANQUE MAQUINA BAHAMAS CR3922 UN



CÓD. DESCRIÇÃO/REFERÊNCIA EMB.  
4869 - TORN. HERC TANQUE 10CM BAHAMAS CR C/AREJ. UN  
4868 - TORN. TANQUE BAH. 10CM CR. C/BICO 3914 UN



CÓD. DESCRIÇÃO/REFERÊNCIA EMB.  
4870 - TORN HERC TANQUE 15CM BAHAMAS CR C/BICO UN



CÓD. DESCRIÇÃO/REFERÊNCIA EMB.  
736 - TORN HERC LAVATÓRIO 1195 Pt12

**REGISTRO S/CANOPLA**



CÓD. DESCRIÇÃO/REFERÊNCIA EMB.  
793 - REGISTRO PVC 20 S/ CANOPLA MARRON UN  
794 - REGISTRO PVC 25 S/ CANOPLA MARRON UN

**TORNEIRA JARDIM**



CÓD.	DESCRIÇÃO/REFERÊNCIA	EMB.
727	- TORN HERC JARDIM 1128	PT12
1681	- TORN JARDIM CON ADAP 3/4 HERC 1128	UN

**TORNEIRA JARDIM BICO FIXO**



CÓD.	DESCRIÇÃO/REFERÊNCIA	EMB.
3382	- TORN. JARDIM BICO FIXO 1/2 HERC 1130	PT12

**TORNEIRA FILTRO AUTOMÁTICA INFERIOR**



CÓD.	DESCRIÇÃO/REFERÊNCIA	EMB.
4865	- TORN. HERC 1118 FILTRO AUT. INFERIOR	UN

**TORNEIRA FILTRO ALTOMA**



CÓD.	DESCRIÇÃO/REFERÊNCIA	EMB.
799	- TORN HERC FILTRO ALTOMA 1114 SUP MARROM	PT12

**TORNEIRA FILTRO**



CÓD.	DESCRIÇÃO/REFERÊNCIA	EMB.
4521	- TORN HERC FILTRO AUTOMATICA INFERIOR BR	UN



CÓD.	DESCRIÇÃO/REFERÊNCIA	EMB.
738	- TORN HERC FILTRO 1104	PT12

**ENGATE FLEX**



CÓD.	DESCRIÇÃO/REFERÊNCIA	EMB.
771	- ENGATE HERC FLEX 30CM	UN
772	- ENGATE HERC FLEX 40CM	UN
773	- ENGATE HERC FLEX 50CM	UN

**CHUVEIROS**



CÓD.	DESCRIÇÃO/REFERÊNCIA	EMB.
748	- CHUV 5 HERC C/ BRAÇO C/ REGIS 30 CM BR	UN



CÓD.	DESCRIÇÃO/REFERÊNCIA	EMB.
747	- CHUV 5 HERC C/ BRAÇO SEM REGIS 30CM BR	UN



CÓD.	DESCRIÇÃO/REFERÊNCIA	EMB.
764	- CHUVEIRO C/BRAÇO 3655 ART. PREM	UN



CÓD.	DESCRIÇÃO/REFERÊNCIA	EMB.
750	- CHUV 8 C/ BRAÇO COM REGIS 30CM BR	UN



CÓD.	DESCRIÇÃO/REFERÊNCIA	EMB.
749	- CHUV 8 HERC C/ BRAÇO SEM REGIS 30CM BR	UN

**RALO SINF QUADR C/GRELHA CROMADA**



CÓD. DESCRIÇÃO/REFERÊNCIA EMB.  
810 - RALO HERC SINF QUADR C/GRELHA CROMA 100M UN

**RALO QUADRADO SÍFONADO**



CÓD. DESCRIÇÃO/REFERÊNCIA EMB.  
744 - RALO HERC QUADRA SINFO C/ SAIDA INFE UN

**RALO QUADRADO**



CÓD. DESCRIÇÃO/REFERÊNCIA EMB.  
779 - RALO HERC QUADRA SINFO 100MM 2268 UN

**RALO**



CÓD. DESCRIÇÃO/REFERÊNCIA EMB.  
745 - RALO CONIC SINFO 2270 C/ SAIDA INFE UN

**CX SINFONADA CROMADA**



CÓD. DESCRIÇÃO/REFERÊNCIA EMB.  
464 - CX SINF HERC QUADR150X175X75C/GRELHA CROM UN

**CAIXA QUADRADA**



CÓD. DESCRIÇÃO/REFERÊNCIA EMB.  
559 - CAIXA HERC 2259 SINF100X100X50 C/G QUAD UN

**RALO LINEAR MODULAVEL**



CÓD. DESCRIÇÃO/REFERÊNCIA EMB.  
4876 - RALO LINEAR MODULAVEL 4025 SIFON. 50MM UN  
4877 - RALO LINEAR MODULAVEL 4029 SIFON. 50MM UN

**CX SINFONADA**



CÓD. DESCRIÇÃO/REFERÊNCIA EMB.  
829 - CX SINF. HERC BR 150X175X75 C/G 2257 QUAD UN

**CONEXÃO TORN. UNIVERSAL**



CÓD. DESCRIÇÃO/REFERÊNCIA EMB.  
797 - CONEXÃO HERC 3506 TORN. UNIVER. 1/2 E 3/4 UN

**CX SINFONADA COM TAMPA**



CÓD. DESCRIÇÃO/REFERÊNCIA EMB.  
746 - CX SINF HERC 250X172X50 QUAD C/ TAMP UN

**CX SINFONADA REDONDA CROMADA**



CÓD. DESCRIÇÃO/REFERÊNCIA EMB.  
808 - CX SINF. HERC 150X175X75 C/GRE RED.CROM UN

**CX SINFONADA REDONDA**



CÓD. DESCRIÇÃO/REFERÊNCIA EMB.  
811 - CX SINF. HERC 150X175X75 C/GREL RED UN

**CX SINFONADA CROMADA**



CÓD. DESCRIÇÃO/REFERÊNCIA EMB.  
809 - CX SINF 100X100X50 C/GREL 5259 CROM QUAD UN

**SIFÃO TUBO EXTENSIVO TRIPLIO**

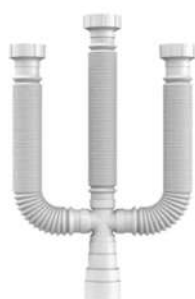

CÓD. DESCRIÇÃO/REFERÊNCIA EMB.  
4864 - SIFAO TUBO EXTEN. TRIPLIO BR 38/40/48/50MM UN

**SIFÃO TUBO EXTENSIVO DUPLO**



CÓD. DESCRIÇÃO/REFERÊNCIA EMB.  
768 - SIFAO TUBO EXTENSIVO DUPLO BR 40/48/60MM UN

**SIFÃO TUBO EXTENSIVO**



CÓD. DESCRIÇÃO/REFERÊNCIA EMB.  
3126 - SIFAO TUBO DUPLO 2604 BR DN 38/40/48/50MM UN

**TANQUE 20L**



CÓD. DESCRIÇÃO/REFERÊNCIA EMB.  
769 - TANQUE BR 20L UN

**LAVATÓRIO ECONÔMICO**



CÓD. DESCRIÇÃO/REFERÊNCIA EMB.  
770 - LAVATORIO HERC ECONOMICO BR UN

**SUPORTE PARA GARRAÇÃO HERC**



CÓD. DESCRIÇÃO/REFERÊNCIA EMB.  
786 - SUPORTE HERC P/GARRAFAO C/TORNEIRA FLT UN

**PORTA SHAMPO BRANCA**



CÓD. DESCRIÇÃO/REFERÊNCIA EMB.  
807 - PORTA SHAMPOO HERC BRANCA UN

**KIT BANHEIRO ACESSORIO LAVELLO**



CÓD. DESCRIÇÃO/REFERÊNCIA EMB.  
4878 - KIT BANH. ACESSORIO LAVELLO HERC 4090 BR UN  
4879 - KIT BANH. ACESSORIO LAVELLO HERC 4091 BR/CR UN  
4880 - KIT BANH. ACESSORIO LAVELLO HERC 4092 PT/CR UN

**SUPORE PARA MANGUEIRA**



CÓD. DESCRIÇÃO/REFERÊNCIA EMB.  
792 - SUPORE HERC P/ MANGUEIRA UN

**ESGUICHO PISTOLA HERC**



CÓD. DESCRIÇÃO/REFERÊNCIA EMB.  
795 - ESGUICHO HERC PISTOLA P/ENGATE RAPIDO UN

**ESGUICHO RETO HERC**



CÓD. DESCRIÇÃO/REFERÊNCIA EMB.  
796 - ESGUICHO HERC RETO C/ENGATE P/MANGUEIRA UN

**VELA PARA FILTRO**



CÓD. DESCRIÇÃO/REFERÊNCIA EMB.  
495 - VELA FILTRO HERC P/PURIFICADOR UN

**BICO TORNEIRA JARDIM C/PORCA**



CÓD. DESCRIÇÃO/REFERÊNCIA EMB.  
739 - BICO HERC TORN JARDIM C/ PORCA 1128 PT12

**REGISTRO ESFERA MARROM SOLD.**



CÓD. DESCRIÇÃO/REFERÊNCIA EMB.  
788 - REGISTRO ESFERA MARROM SOLD AVEL 20 UN  
789 - REGISTRO ESFERA MARROM SOLD AVEL 25 UN  
790 - REGISTRO ESFERA MARROM SOLD AVEL 32 UN  
791 - REGISTRO ESFERA MARROM SOLD AVEL 50 UN

**ENGATE RÁPIDO**



CÓD. DESCRIÇÃO/REFERÊNCIA EMB.  
798 - ENGATE RAPIDO HERC DE PASSAGEM LIVRE 1/2 UN

**VEDANTE**



CÓD. DESCRIÇÃO/REFERÊNCIA EMB.  
742 - VEDANTE HERC TORN Pt12

**PROLONGADOR**



CÓD. DESCRIÇÃO/REFERÊNCIA EMB.  
783 - PROLONGADOR HERC 1/2 P 3/4 UN

**DUCHA HIGIENE**



CÓD. DESCRIÇÃO/REFERÊNCIA EMB.  
763 - DUCHA HIGIEN HERC C/REGISTRO BRANCA UN

**DUCHA HIGIENE CROMADA**



CÓD. DESCRIÇÃO/REFERÊNCIA EMB.  
762 - DUCHA HIGIEN HERC C/REGISTRO CROMADA UN

**ARMÁRIO P/ BANHEIRO**



CÓD. DESCRIÇÃO/REFERÊNCIA EMB.  
774 - ARMARIO HERC P/ BANHEI BRANCO C/ ESPELHO UN  
777 - ARMARIO HERC P/ BANHEI CARAMELO C/ ESPELHO UN  
775 - ARMARIO HERC P/ BANHEI CZ CL C/ ESPELHO UN  
776 - ARMARIO HERC P/ BANHEI CZ ES C/ ESPELHO UN  
1996 - ARMÁRIO HERC P/BANHEI OCRE C/ ESPELHO UN

ASSENTOS



CÓD.	DESCRIÇÃO/REFERÊNCIA	EMB.
1500	- ASSENTO HERC ECONOMICO BR	UN
1501	- ASSENTO HERC ECONOMICO CZ CL	UN
1502	- ASSENTO HERC ECONOMICO CZ ES	UN
1503	- ASSENTO HERC ECONOMICO CM	UN
1504	- ASSENTO HERC ECONOMICO PR	UN



CÓD.	DESCRIÇÃO/REFERÊNCIA	EMB.
758	- ASSENTO HERC ALMOF PREMIUM THEMA BISCUIT	UN
756	- ASSENTO HERC ALMOF PREMIUM THEMA BR	UN
757	- ASSENTO HERC ALMOF PREMIUM THEMA CZ CL	UN
759	- ASSENTO HERC ALMOF PREMIUM THEMA PR	UN



CÓD.	DESCRIÇÃO/REFERÊNCIA	EMB.
800	- ASSENTO HERC ENVOLVENTE IDEALE CZ CL	UN
803	- ASSENTO HERC ENVOLVENTE IDEALE BR	UN
804	- ASSENTO HERC ENVOLVENTE IDEALE CZ ESC	UN
805	- ASSENTO HERC ENVOLVENTE IDEALE CARAM	UN



CÓD.	DESCRIÇÃO/REFERÊNCIA	EMB.
751	- ASSENTO HERC ALMOF PRIME BR	UN
752	- ASSENTO HERC ALMOF PRIME CZ CL	UN
753	- ASSENTO HERC ALMOF PRIME CZ ES	UN
755	- ASSENTO HERC ALMOF PRIME PR	UN





# Mari

## Louças Sanitárias

### CUBA M1



CÓD.	DESCRIÇÃO/REFERÊNCIA	EMB.
837	- CUBA DE EMBUTIR MARI OVAL BR - M1	UN
843	- CUBA DE EMBUTIR MARI OVAL CNZ CL - M1	UN
849	- CUBA DE EMBUTIR MARI OVAL PRETA - M1	UN

### CUBA DE EMBUTIR SALVIA

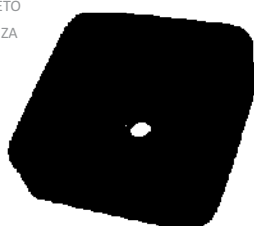

CÓD.	DESCRIÇÃO/REFERÊNCIA	EMB.
1869	- CUBA DE APOIO MARI SALVIA BR	UN
1870	- CUBA DE APOIO MARI SALVIA PR	UN
2916	- CUBA DE APOIO MARI SALVIA CNZ	UN

### CUBA DE EMBUTIR M2



CÓD.	DESCRIÇÃO/REFERÊNCIA	EMB.
1041	- CUBA DE EMBUTIR MARI OVAL BR MENOR - M2	UN
1012	- CUBA DE EMBUTIR MARI OVAL MENOR M2 PR	UN
1010	- CUBA DE EMBUTIR MARI OVAL MENOR CNZ	UN

### CUBA DE EMBUTIR REDONDA



CÓD.	DESCRIÇÃO/REFERÊNCIA	EMB.
1008	- CUBA DE EMBUTIR MARI REDONDA BR	UN
1011	- CUBA DE EMBUTIR MARI REDONDA CNZ	UN
1013	- CUBA DE EMBUTIR MARI REDONDA PR	UN

### CUBA DE SOBREPOR REDONDA



CÓD.	DESCRIÇÃO/REFERÊNCIA	EMB.
850	- CUBA REDONDA MARI P/SOBREPOR 43X36X13 ACACIA BR	UN
1042	- CUBA REDONDA MARI P/SOBREPOR 43X36X13 ACACIA PTA	UN
2917	- CUBA REDONDA MARI P/SOBREPOR CNZ	UN

### CUBA TRIANGULAR MARI DALIA



CÓD.	DESCRIÇÃO/REFERÊNCIA	EMB.
1043	- CUBA TRIANGULAR MARI DALIA BR	UN
1044	- CUBA TRIANGULAR MARI DALIA PR	UN
2918	- CUBA TRIANGULAR MARI DALIA CNZ	UN

### CUBA DE APOIO AMARYLLIS



CÓD.	DESCRIÇÃO/REFERÊNCIA	EMB.
2718	- CUBA DE APOIO MARI AMARYLLIS BR	UN
2915	- CUBA DE APOIO MARI AMARYLLIS PTO	UN

### LAVATÓRIO SUSPENSO



CÓD.	DESCRIÇÃO/REFERÊNCIA	EMB.
836	- LAVATORIO MARI SUSPENSO BR	UN
1049	- LAVATORIO MARI SUSPENSO PR	UN

### TAQUE MARI



CÓD.	DESCRIÇÃO/REFERÊNCIA	EMB.
1871	- TANQUE MARI 18L	UN

**LAVATÓRIO P/COLUNA**

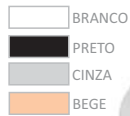

CÓD.	DESCRIÇÃO/REFERÊNCIA	EMB.
834	- LAVATORIO MARI P/COLUNA BR	UN
841	- LAVATORIO MARI P/COLUNA CNZ	UN
847	- LAVATORIO MARI P/COLUNA PRETA	UN
3824	- LAVATORIO MARI P/COLUNA BEGE	UN

**BACIA ACOPLAR**



Obs.: não acompanha a caixa

CÓD.	DESCRIÇÃO/REFERÊNCIA	EMB.
832	BACIA MARI ACOPLAR BR	UN
839	BACIA MARI ACOPLAR CNZ CL	UN
845	BACIA MARI ACOPLAR PRETA	UN
3820	BACIA MARI ACOPLAR BEGE	UN

**BACIA ACOPLAR LINHA MALVA LUXO**



Obs.: não acompanha a caixa



CÓD.	DESCRIÇÃO/REFERÊNCIA	EMB.
1053	BACIA ACOPLAR MALVA LUXO PR	UN
2709	BACIA MARI ACOPLAR MALVA CNZ	UN
1050	BACIA MARI ACOPLAR MALVA LUXO BR	UN

**CAIXA ACOPLAR ANCION DUPLO LINHA MALVA LUXO**

Obs.: não acompanha a bacia



CÓD.	DESCRIÇÃO/REFERÊNCIA	EMB.
1051	CX ACOPLAR ACION DUPLO MALVA LUXO BR	UN
1054	CX ACOPLAR ANCION DUPLO MALVA LUXO	UN
2710	CX MARI ACOPLAR MALVA CNZ	UN



CÓD.	DESCRIÇÃO/REFERÊNCIA	EMB.
846	CX MARI ACOPLAR DUPLO ACION PRETA	UN
1009	CAIXA MARI ACOPLAR ACION DUPLO BR	UN
840	CAIXA MARI ACOPLAR ACION SIMPLES CZ CL	UN
833	CX MARI ACOPLAR ACION SIMPLES BR	UN
1968	CX MARI ACOPLAR ACION DUPLO CNZ	UN
4546	CX MARI ACOPLAR ACION DUPLO BG	UN
3822	CX MARI ACOPLAR ACION SIMPLES BG	UN

**VASO CONVENCIONAL**



CÓD.	DESCRIÇÃO/REFERÊNCIA	EMB.
831	- VASO MARI CONVENCIONAL BR	UN
838	- VASO MARI CONVENCIONAL CNZ CL	UN
844	- VASO MARI CONVENCIONAL PRETA	UN
3821	- VASO MARI CONVENCIONAL BEGE	UN

**VASO BACIA CONVENCIONAL MALVA**



CÓD.	DESCRIÇÃO/REFERÊNCIA	EMB.
4233	- VASO MARI CONVENCIONAL MALVA BR	UN

**COLUNA PARA LAVATÓRIO**



CÓD.	DESCRIÇÃO/REFERÊNCIA	EMB.
835	- COLUNA MARI P/LAVAT BR	UN
848	- COLUNA MARI P/LAVAT PRETA	UN
842	- COLUNA MARI P/LAVATORIO CNZ CL	UN
3823	- COLUNA MARI P/LAVATORIO BG	UN

**COLUNA PARA TANQUE**



CÓD.	DESCRIÇÃO/REFERÊNCIA	EMB.
1868	- COLUNA MARI P/ TANQUE 18L	UN

**COLUNA PARA LAVATÓRIO MALVA**



CÓD.	DESCRIÇÃO/REFERÊNCIA	EMB.
2711	- COLUNA MARI P/LAVATORIO MALVA BR	UN
2712	- COLUNA MARI P/LAVATORIO MALVA CNZ	UN
2713	- COLUNA MARI P/LAVATORIO MALVA PTO	UN

**LAVATÓRIO MALVA**

Obs.: não acompanha a coluna



CÓD.	DESCRIÇÃO/REFERÊNCIA	EMB.
2714	- LAVATORIO MARI P/COLUNA MALVA BR	UN
2715	- LAVATORIO MARI P/COLUNA MALVA CNZ	UN
2716	- LAVATORIO MARI P/COLUNA MALVA PTO	UN

**BACIA ACOPLAR SALVIA**



CÓD. DESCRIÇÃO/REFERÊNCIA EMB.  
3825 - BACIA MARI ACOPLAR SALVIA BR UN

**LAVATÓRIO SUSPENSO C/FURO BEGE**



CÓD. DESCRIÇÃO/REFERÊNCIA EMB.  
3826 - LAVATORIO MARI SUSPENSO C/FURO BG L38XC2 UN

**LAVATÓRIO SUSPENSO S/FURO BEGE**



CÓD. DESCRIÇÃO/REFERÊNCIA EMB.  
3827 - LAVATORIO MARI SUSPENSO S/FURO BG L38XC2 UN

**CUBA APOIO MALVA**



CÓD. DESCRIÇÃO/REFERÊNCIA EMB.  
3359 - CUBA APOIO MARI MALVA BR COR BRANCA UN

**CUBA EMBUTIR C/BORDA SOPREPOR GARDENIA**



CÓD. DESCRIÇÃO/REFERÊNCIA EMB.  
3361 - CUBA MARI EMBUTIR COM BORDA SOBREP. GARDENIA UN



ASSENTO MALVA MDF

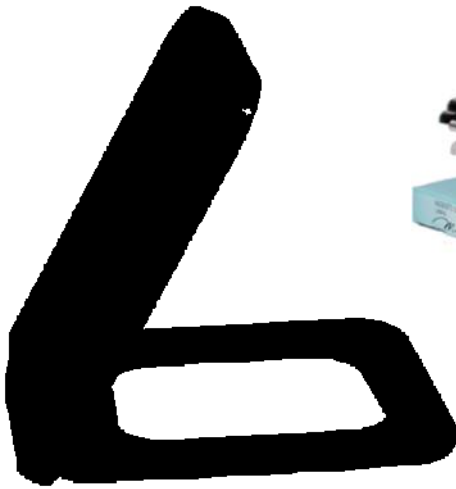

CÓD.	DESCRIÇÃO/REFERÊNCIA	EMB.
1052	ASSENTO MALVA BR	UN

ASSENTO SOFT CLOSE



CÓD.	DESCRIÇÃO/REFERÊNCIA	EMB.
2267	ASSENTO MARI SOFT/MALVA/SALVIA BRANCO	UN
2704	ASSENTO MARI SOFT/MALVA/SALVIA CINZA	UN
2705	ASSENTO MARI SOFT/MALVA/SALVIA PRETO	UN





**KIT BANHEIRO LUXO 05 PEÇAS**

**KIT BANHEIRO LUXO 06 PEÇAS**



COD.	DESCRIÇÃO/REFERÊNCIA	EMB.
4663	- KIT BANHEIRO LUXO 5PÇS VIDRO BALIBOX	UN

COD.	DESCRIÇÃO/REFERÊNCIA	EMB.
4664	- KIT BANHEIRO LUXO 6PÇS VIDRO BALIBOX	UN

**KIT BANHEIRO STANDARD**



COD.	DESCRIÇÃO/REFERÊNCIA	EMB.

# docol

## ACABAMENTO P/DOCOL BASE



COD. DESCRIÇÃO/REFERÊNCIA EMB.  
7382 - ACABAMENTO P/DOCOL BASE DN32 1.1/4 E DN40 1.1/2

## REGISTRO PRESSÃO



COD. DESCRIÇÃO/REFERÊNCIA EMB.  
7383 - REGISTRO PRESSAO DN20 3/4 CHROME

## REGISTRO DOCOLBASE BASETEC



COD. DESCRIÇÃO/REFERÊNCIA EMB.  
7384 - REGISTRO DOCOLBASE BASETEC PVC CERAMICO 1/2 VOLTA 25MM CHR

## TORNEIRA LAVATÓRIO



COD. DESCRIÇÃO/REFERÊNCIA EMB.  
7385 - TORNEIRA LAVATORIO BICA ALTA MESA DN15 1/2 CHROME

## TORNEIRA DE COZINHA PAREDE



COD. DESCRIÇÃO/REFERÊNCIA EMB.  
7386 - TORNEIRA DE COZINHA PAREDE DN15 1/2 E DN20 3/4 CHROME

## TORNEIRA DE COZINHA MESA



COD. DESCRIÇÃO/REFERÊNCIA EMB.  
7387 - TORNEIRA DE COZINHA MESA DN15 1/2 CHROME

## TORNEIRA 1193 P/LAVATÓRIO



COD. DESCRIÇÃO/REFERÊNCIA EMB.  
7388 - TORNEIRA 1193 P/LAVATORIO MESA DN15 1/2 CHROME

## TORNEIRA 1158 P/PIA BICA LONGA



COD. DESCRIÇÃO/REFERÊNCIA EMB.  
7389 - TORNEIRA 1158 P/PIA BICA LONGA PAREDE CHROME

## TORNEIRA 1130 C/BICO



COD. DESCRIÇÃO/REFERÊNCIA EMB.  
7390 - TORNEIRA 1130 C/BICO DN20 3/4 P/JARDIM PAREDE CHROME

**REGISTRO GAVETA EUROPA**



COD. DESCRIÇÃO/REFERÊNCIA EMB.  
 7391 - REGISTRO GAVETA EUROPA DN32 1.1/4  
 7366 - REGISTRO GAVETA EUROPA DN15 1/2  
 7367 - REGISTRO GAVETA EUROPA DN20 3/4  
 7368 - REGISTRO GAVETA EUROPA DN25 1  
 7369 - REGISTRO GAVETA EUROPA DN40 1.1/2

**VALVULA DESCARGA**



COD. DESCRIÇÃO/REFERÊNCIA EMB.  
 7357 - VALVULA DESCARGA 1 1/2 DN40 BAIXA PRESSAO

**ACABAMENTO P/VALVULA DESCARGA**



COD. DESCRIÇÃO/REFERÊNCIA EMB.  
 7358 - ACABAMENTO P/VALVULA DESCARGA ESPECIAL GELO POLAR

**ACABAMENTO P/V DESCARGA ZINZA PE.**



COD. DESCRIÇÃO/REFERÊNCIA EMB.  
 7359 - ACABAMENTO P/VALVULA DESCARGA ESPECIAL CINZA PEROLA

**ACABAMENTO P/VALVULA CLASS. CHROME**



COD. DESCRIÇÃO/REFERÊNCIA EMB.  
 7360 - ACABAMENTO P/VALVULA DESCARGA CLASSICA CHROME /BLACK

**ACABAMENTO P/VALVULA DESCARGA**



COD. DESCRIÇÃO/REFERÊNCIA EMB.  
 7361 - ACABAMENTO PARA VALVULA DESCARGA SALVAGUA BOX CR

**REGISTRO PRESSÃO**



COD. DESCRIÇÃO/REFERÊNCIA EMB.  
 7362 - REGISTRO PRESSAO DOCOLBASE DN20 3/4

**REGISTRO GAVETA BASE**



COD. DESCRIÇÃO/REFERÊNCIA EMB.  
 7363 - REGISTRO GAVETA DOCOLBASE DN20 3/4  
 7483 - REGISTRO GAVETA DOCOLBASE DN40 1.1/2

**REGISTRO BASETEC PVC**



COD. DESCRIÇÃO/REFERÊNCIA EMB.  
 7364 - REGISTRO BASETEC PVC CERAMICO 1/2 VOLTA 25MM

**REGISTRO TIPO GAVETA**



COD. DESCRIÇÃO/REFERÊNCIA EMB.  
 7365 - REGISTRO TIPO GAVETA DOCOLBASE BASETEC PVC

**ACABAMENTO P/BASE ITAPEMA**



COD. DESCRIÇÃO/REFERÊNCIA EMB.  
 7370 - ACABAMENTO P/ BASE 1/2 A 1 ITAPEMA BELLA CHROME  
 7371 - ACABAMENTO P/ BASE 1.1/4 E 1.1/2 ITAPEMA BELLA CHROME

**REGISTRO PRESSÃO ITAPEMA**



COD. DESCRIÇÃO/REFERÊNCIA EMB.  
 7372 - REGISTRO PRESSAO DN20 3/4 ITAPEMA BELLA CHROME

REGISTRO DOCOLBASE BASETTEC



COD. DESCRIÇÃO/REFERÊNCIA EMB.  
7484 - REGISTRO DOCOLBASE BASETTEC PVC 25MM BELLA CR

REGISTRO DOCOLBASE BASETTEC



COD. DESCRIÇÃO/REFERÊNCIA EMB.  
7477 - REGISTRO DE GAVETA DN20 3/4

TORNEIRA C/BICO



COD. DESCRIÇÃO/REFERÊNCIA EMB.  
7470 - TORNEIRA 1134 C/BICO DN20 3/4 TANQUE/MAQUINA PAREDE CHROME

REGISTRO GAVETA



COD. DESCRIÇÃO/REFERÊNCIA EMB.  
7379 - REGISTRO GAVETA DN20 3/4 ITAPEMA BELLA CHROME

REGISTRO TIPO GAVETA



COD. DESCRIÇÃO/REFERÊNCIA EMB.  
7380 - REGISTRO TIPO GAVETA BASETTEC PVC DE25 BELA

ACABAMENTO P/DOCOL



COD. DESCRIÇÃO/REFERÊNCIA EMB.  
7381 - ACABAMENTO P/DOCOL BASE DN15 1/2 A DN25 1" CHROME





# Quartzolar®

ARGAMASSA E REJUNTE

## REJUNTE QUARTZOLAR BEGE



COD.	DESCRIÇÃO/REFERÊNCIA	EMB.
3389	REJUNTE QUARTZOLAR BEGE Pt20	PT
3390	REJUNTE QUARTZOLAR BR Pt20	PT
3391	REJUNTE QUARTZOLAR CNZ ARTICO Pt20	PT
3392	REJUNTE QUARTZOLAR CNZ PLATIN Pt20	PT
4653	REJUNTE QUARTZOLAR MARROM Pt20	PT
3393	REJUNTE QUARTZOLAR PTO Pt20	PT





# REBOUCAS

## RALO REDONDO



CÓD. DESCRIÇÃO/REFERÊNCIA EMB.  
4377 - RALO REDONDO 10X10 RO51N - BRANCO PT12

## TAMPA P/LAVATORIO E PIA



CÓD. DESCRIÇÃO/REFERÊNCIA EMB.  
4374 - TAMPA P/LAVATORIO E PIA TV51N PT100

## TAMPA P/TANQUE



CÓD. DESCRIÇÃO/REFERÊNCIA EMB.  
4376 - TAMPA P/TANQUE TV52N PT100

## VALVULA P/LAVATORIO CROMADA



CÓD. DESCRIÇÃO/REFERÊNCIA EMB.  
4371 - VALVULA P/LAVATORIO V8 CROM. V55CN PT12

## VALVULA P/LAVATORIO BRANCA



CÓD. DESCRIÇÃO/REFERÊNCIA EMB.  
4372 - VALVULA P/LAVATORIO V8 BRANCA V55BN PT12

## VALVULA P/PIA AMERICANA



CÓD. DESCRIÇÃO/REFERÊNCIA EMB.  
4370 - VALVULA P/PIA AMER.CROM. 3.1/2 C/CERT. CR PT12

## REGISTRO ESF BORB PVC SOLD



CÓD. DESCRIÇÃO/REFERÊNCIA EMB.  
4383 - REGISTRO ESF BORB PVC SOLD 25MM LL MARROM PT10

## VALVULA P/PIA CROMADA



CÓD. DESCRIÇÃO/REFERÊNCIA EMB.  
4373 - VALVULA P/PIA V2 CROM. V51CN PT12

## VALVULA P/PIA BRANCA



CÓD. DESCRIÇÃO/REFERÊNCIA EMB.  
4375 - VALVULA P/PIA V2 BRANCA V51BN PT12

**TORNEIRA ALAVANCA**



CÓD. DESCRIÇÃO/REFERÊNCIA EMB.  
4386 - TORNEIRA COZINHA/ALAVANCA 1/2" TTV PT12

**TORNEIRA CURTA P/TANQUE E MAQ.**



COD. DESCRIÇÃO/REFERÊNCIA EMB.  
4571-TORNEIRA CURTA P/TANQUE E MAQ. LAVAR 1/2" TTV20N PT12  
4387-TORNEIRA CURTA P/TANQUE E MAQ. LAVAR 1/2" TTV21N PT12

**TORNEIRA P/JARDIM C/BICO**



COD. DESCRIÇÃO/REFERÊNCIA EMB.  
4367-TORNEIRA P/JARDIM C/BICO 1/2" TTV1N PT12

**TORNEIRA PIA/LONGA C/CHUVEIRINHO**



CÓD. DESCRIÇÃO/REFERÊNCIA EMB.  
4368 - TORNEIRA PIA/LONGA C/CHUVEIRINHO 1/2" PT12

**TORNEIRA PIA/LONGA C/BICO**



CÓD. DESCRIÇÃO/REFERÊNCIA EMB.  
4366 - TORNEIRA PIA/LONGA 15CM 1/2 C/BICO PT12

**TORNEIRA PIA/LONGA**



CÓD. DESCRIÇÃO/REFERÊNCIA EMB.  
4385 - TORNEIRA PIA/LONGA 15CM 1/2 TTV5N PT12

**TORNEIRA P/LAVAT. VOLANTE PRETO**



CÓD. DESCRIÇÃO/REFERÊNCIA EMB.  
4369 - TORNEIRA P/LAVATORIO 1/2" TTV7N PT12

**TORNEIRA P/LAVAT. VOLANTE BRANCO**



CÓD. DESCRIÇÃO/REFERÊNCIA EMB.  
4945 - TORNEIRA P/LAVATORIO 1/2" VOLANTE BR PT12

**CHUVEIROS**



CÓD. DESCRIÇÃO/REFERÊNCIA EMB.  
4380 - CHUVEIRO FRIO 4"COMP. C/REGISTRO PT12  
4378 - CHUVEIRO FRIO 4"COMP. S/REGISTRO PT12



CÓD. DESCRIÇÃO/REFERÊNCIA EMB.  
4379 - CHUVEIRO FRIO 4"COMP. S/REGISTRO CROMADO UN  
4382 - CHUVEIRO FRIO 7"COMP. S/REGISTRO CROMADO UN



CÓD. DESCRIÇÃO/REFERÊNCIA EMB.  
4381 - CHUVEIRO FRIO 7"COMP. S/REGISTRO BR. CHU5N UN

**JOELHO INTERNO DUPLO**



CÓD.	DESCRIÇÃO/REFERÊNCIA	EMB.
5399	- JOELHO INT. DUPLO PE 1 PTO.	PT25
5400	- JOELHO INT. DUPLO PE 1/2 PTO.	PT25
5415	- JOELHO I INT. DUPLO PE 3/4 PTO.	PT25

**JOELHO INTERNO 90°**



CÓD.	DESCRIÇÃO/REFERÊNCIA	EMB.
5398	- JOELHO INT. 90 PE 1 PRETO	PT25
5414	- JOELHO INT. 90 PE 1 1/2 PRETO	PT10
5397	- JOELHO INT. 90 PE 1/2 PRETO	PT50
5396	- JOELHO INT. 90 PE 3/4 PRETO	PT50

**TEE INTERNO 90°**



CÓD.	DESCRIÇÃO/REFERÊNCIA	EMB.
5401	- TE INTERNO 90 PE 1 PRETO	PT25
5402	- TE INTERNO 90 PE 3/4 PRETO	PT50
5403	- TE I INTERNO 90 PE 1/2 PRETO	PT50
5417	- TE I INTERNO 90 PE 1.1/2PRETO	PT10

**TEE INTERNO TRIPLO 90°**



CÓD.	DESCRIÇÃO/REFERÊNCIA	EMB.
5416	- TE INTERNO TRIPLO PE 1 PRETO	PT25
5418	- TE INTERNO TRIPLO PE 1/2 PRETO	PT50
5419	- TE INTERNO TRIPLO PE 3/4 PRETO	PT50

**ADPTADOR COM ROSCA INTERNA**



CÓD.	DESCRIÇÃO/REFERÊNCIA	EMB.
5410	- ADAP. C/ROSCA INT. PE 1/2 PTO	PT50
5409	- ADAP. C/ROSCA INT. PE 3/4 PTO	PT50

**UNIÃO INTERNA**



CÓD.	DESCRIÇÃO/REFERÊNCIA	EMB.
5408	- UNIAO INTERNA PE 1PRETO	PT25
5404	- UNIAO INTERNA PE 1/2 PRETO	PT50
5406	- UNIAO INTERNA PE 3/4 PRETO	PT50

**ADAPTADOR DE REDUÇÃO**



CÓD.	DESCRIÇÃO/REFERÊNCIA	EMB.
5393	- ADAP. DE RED. PE 3 X 4 x 1/2 PTO	PT50
5394	- ADAP. DE RED. PE 1 x 3/4 PTO	PT25

**ADAPTADOR ROSCA EXTERNA**



CÓD.	DESCRIÇÃO/REFERÊNCIA	EMB.
5392	- ADAP. INT. ROSCA EXT. PE 1 PTO	PT50
5412	- ADAP. INT. ROSCA EXT. PE 1 1/2PTO	PT50
5395	- ADAP. INT. ROSCA EXT. PE 1/2 PTO	PT50
5391	- ADAP. INT. ROSCA EXT. PE 3/4 PTO	PT10
5413	- ADAP. INT. ROSCA EXT. PE 2 PTO	PT5
5411	- ADAP. INT. ROSCA EXT. PE 1/2 AZUL	PT50

**UNIÃO DE REDUÇÃO**



CÓD.	DESCRIÇÃO/REFERÊNCIA	EMB.
5405	- UNIAO DE RED PE 1" X 3/4" PRETO	PT25
5407	- UNIAO DE RED PE 3/4 X 1/2 PRETO	PT50

**TORNEIRA LUCONI CROMADA**

CÓD.	DESCRIÇÃO/REFERÊNCIA	EMB.
1115	- TORN. LUCONI DE COZINHA CRE CROMADA	UN

**TORNEIRA LUCONI**

CÓD.	DESCRIÇÃO/REFERÊNCIA	EMB.
984	- TORN. LUCONI DE COZINHA TIPO CRE 1/2	PT6

**TORNEIRA LUCONI**

CÓD.	DESCRIÇÃO/REFERÊNCIA	EMB.
965	- TORNEIRA LUCONI PLAST. PIA BR 1/2	PT12

**ENGATE LUCONI**

CÓD.	DESCRIÇÃO/REFERÊNCIA	EMB.
966	- ENGATE LUCONI 40CM BCO. C/GRAVAÇÃO	UN
5600	- ENGATE LUCONI 30CM BCO. C/GRAVAÇÃO	UN
5601	- ENGATE LUCONI 50CM BCO. C/GRAVAÇÃO	UN
5602	- ENGATE LUCONI 60CM BCO. C/GRAVAÇÃO	UN

**TUBO DE DESPEJO**

CÓD.	DESCRIÇÃO/REFERÊNCIA	EMB.
5603	- TUBO LUCONI 1194 DESPEJO 1,00M	UN

**TUBO DE LIGAÇÃO CROMADO**

CÓD.	DESCRIÇÃO/REFERÊNCIA	EMB.
5606	- TUBO DE LIGAÇÃO LUCONI 1305 CROM.	UN

**ENGATE METALIZADO**

CÓD.	DESCRIÇÃO/REFERÊNCIA	EMB.
5604	- ENGATE LUCONI 1565 40CM METALIZADO	UN

**CHUVEIRO LONGO GRANDE C/REGISTRO**

CÓD.	DESCRIÇÃO/REFERÊNCIA	EMB.
5607	- CHUVEIRO LUCONI 1617 LONGO BR GRANDE C/REG.	UN

**CHUVEIRO CROMADO**

CÓD.	DESCRIÇÃO/REFERÊNCIA	EMB.
5609	- CHUVEIRO LUCONI 1613 CROMADO 9	UN
5608	- CHUVEIRO LUCONI 1611 CROMADO 6 MEDIO	UN

**TORNEIRA JARDIM**



CÓD. DESCRIÇÃO/REFERÊNCIA EMB.  
963 - TORNEIRA LUCONI PLAST. JARDIM PRETA 1/2 PT12

**TORNEIRA TANQUE**



CÓD. DESCRIÇÃO/REFERÊNCIA EMB.  
964 - TORNEIRA LUCONI PLAST. TANQUE BR 1/2 PT12

**TORNEIRA LAVATORIO**



CÓD. DESCRIÇÃO/REFERÊNCIA EMB.  
787 - TORNEIRA LUCONI 2034 LAVATORIO 1/2 PT12

**CHUVEIRO PEQUENO**



CÓD. DESCRIÇÃO/REFERÊNCIA EMB.  
967 - CHUVEIRO LUCONI BR PEQUENO UN

**CHUVEIRO PEQUENO CROMADO**



CÓD. DESCRIÇÃO/REFERÊNCIA EMB.  
1109 - CHUVEIRO LUCONI CROMADO PEQUENO UN

**CHUVEIRO MÉDIO**



CÓD. DESCRIÇÃO/REFERÊNCIA EMB.  
1123 - CHUVEIRO LUCONI BCO. 6 MEDIO UN

**CHUVEIRO CURTO**



CÓD. DESCRIÇÃO/REFERÊNCIA EMB.  
1122 - CHUVEIRO LUCONI CURTO BR C/REGISTRO UN

**DUCHA HIGIÊNICA**



CÓD. DESCRIÇÃO/REFERÊNCIA EMB.  
1117 - DUCHA HIGIE. LUCONI C/SUPORTE S/MANG. UN

**ADAPTADOR**



CÓD. DESCRIÇÃO/REFERÊNCIA EMB.  
1116 - ADAPT. LUCONI VALV. DE PIA E LAV. 7/8 X1.1/2 UN

**BRAÇO CHUVEIRO**



CÓD. DESCRIÇÃO/REFERÊNCIA EMB.  
1121 - BRACO LUCONI CHUV. BR 30CM C/CANOPLA S/LUVA UN

**RALO**



CÓD. DESCRIÇÃO/REFERÊNCIA EMB.  
980 - RALO LUCONI POPULAR REDONDO CROMADO UN

**VALVULA AMER. CROMADO**



CÓD. DESCRIÇÃO/REFERÊNCIA EMB.  
982 - VALV. LUCONI 1518 AMER. CROM. 3.1/2 C/CEST UN

**RALO POPULAR REDONDO**



CÓD. DESCRIÇÃO/REFERÊNCIA EMB.  
979 - RALO LUCONI POPULAR REDONDO BR UN

**RALO POPULAR REDONDO C/ BICO**



CÓD. DESCRIÇÃO/REFERÊNCIA EMB.  
1113 - RALO LUCONI POP. BCO. RED. C/GRELHA QUADR UN

**CAIXA SINFONADA REDONDA**



CÓD. DESCRIÇÃO/REFERÊNCIA EMB.  
1111 - CAIXA SINFONADA LUCCONI RED. 250X75 UN

**CX SINFONADA QUADRADA**



CÓD. DESCRIÇÃO/REFERÊNCIA EMB.  
1110 - CX SIF LUCONI QUADR. CROMADA 150MM UN

**CX SINFONADA REDONDA**



CÓD. DESCRIÇÃO/REFERÊNCIA EMB.  
977 - CX LUCONI SIF. REDONDA BCA.100MM BAIXA UN  
1112 - CX SIF LUCONI RED. 250X50 UN

**CX SINFONADA QUADRADA**



CÓD. DESCRIÇÃO/REFERÊNCIA EMB.  
976 - CX LUCONI SIF. QUADRADA BR 100X40X50 UN

**TUBO DE LIGAÇÃO METALIZADO**



CÓD. DESCRIÇÃO/REFERÊNCIA EMB.  
983 - TUBO DE LIG INTELIG.METALIZADO UN

**SIFÃO COPO METALIZADO**



CÓD. DESCRIÇÃO/REFERÊNCIA EMB.  
1114 - SIFAO LUCONI COPO INTEL. UNIV. METALIZADO UN

**SIFÃO DUPLO**



CÓD. DESCRIÇÃO/REFERÊNCIA EMB.  
961 - SIFAO LUCONI DUPLO INTELIG. PORCA PLAS. UN

**SIFÃO METALIZADO**



CÓD. DESCRIÇÃO/REFERÊNCIA EMB.  
1124 - SIFAO LUCONI INTELIG METALIZADO UN

**SIFÃO**



CÓD. DESCRIÇÃO/REFERÊNCIA EMB.  
960 - SIFAO LUCONI SANF INTELIG UN

**CESTINHA PARA VÁLVULA**



CÓD. DESCRIÇÃO/REFERÊNCIA EMB.  
988 - CESTINHA LUCONI BR DA VALV.AMERICANA UN

**CESTINHA PARA VÁLVULA 1517/1518**



CÓD. DESCRIÇÃO/REFERÊNCIA EMB.  
981 - VÁLVULA LUCONI 1517 PIA AMER. 3,1/2 CROM PR UN

**SPUD SANFONADO**



CÓD. DESCRIÇÃO/REFERÊNCIA EMB.  
989 - SPUD SANFONADO LUCONI UN

**VÁLVULA 1524A S/UNHO BRANCO**



CÓD. DESCRIÇÃO/REFERÊNCIA EMB.  
3386 - VÁLVULA LUCONI PIA 1524A S/UNHO BR PT25

**VÁLVULA**



CÓD. DESCRIÇÃO/REFERÊNCIA EMB.  
978 - VALVULA S/UNHO S/LADRAO BR LUCONI PT25

**VEDANTE 1/2 1014**



CÓD. DESCRIÇÃO/REFERÊNCIA EMB.  
986 - VEDANTE 1014 LUCONI 1/2 PT10

**TORNEIRA BÓIA BEBEDOURO ANIMAL**



CÓD. DESCRIÇÃO/REFERÊNCIA EMB.  
1118 - TORN. BOIA BEBEDOURO ANIMAL UN

**TORNEIRA BÓIA DESCARGA**



CÓD. DESCRIÇÃO/REFERÊNCIA EMB.  
985 - TORN BOIA DESCARGA 1167 UN

**TORNEIRA BÓIA PARA CAIXA UNIVERSAL**



CÓD. DESCRIÇÃO/REFERÊNCIA EMB.  
962 - TORN. BOIA P/CX D'AGUA 1/2 X 3/4 UNIVERSAL UN

**TAMPA PARA PIA E LAVATÓRIO**



CÓD. DESCRIÇÃO/REFERÊNCIA EMB.  
987 - TAMPA LUCONI P/PIA E LAVATORIO PT10

**TANQUE 15L LUCONI**



CÓD. DESCRIÇÃO/REFERÊNCIA EMB.  
1120 - TANQUE BRANCO 15L UN

**ARRUELA P/PREGO**



CÓD. DESCRIÇÃO/REFERÊNCIA EMB.  
1119 - ARRUELA LUCONI P/PREGO MOLE PT



**VÁLVULA S/UNHO CROMADA**



CÓD.	DESCRIÇÃO/REFERÊNCIA	EMB.
5596	- VALVULA LUCONI 1526A PIA S/UNHO CROMADA	PT25

**VALVULA TANQUE BRANCA**



CÓD.	DESCRIÇÃO/REFERÊNCIA	EMB.
5595	- VALVULA LUCONI 1515 TANQUE BR 1.1/2 C/SAQ	PT25

**VALVULA TANQUE CROMADA**



CÓD.	DESCRIÇÃO/REFERÊNCIA	EMB.
5605	- VALVULA LUCONI 1515-3 TANQUE 1.1/2 CROMADA	PT25

**BOLSA P/VASO**



CÓD.	DESCRIÇÃO/REFERÊNCIA	EMB.
5597	- BOLSA LUCONI 1303 P/VASO BR 1.1/2	PT25

**LUVA ROSCA**



CÓD.	DESCRIÇÃO/REFERÊNCIA	EMB.
5598	- LUVA LUCONI 1607 ROSCA BR 1/2	PT50

**TORNEIRA PARA FILTRO**



CÓD.	DESCRIÇÃO/REFERÊNCIA	EMB.
5599	- TORNEIRA LUCONI 2069 P/FILTRO	PT12





### CESTO ECOLIDER ENCAIXAVEL AZUL



COD.	DESCRIÇÃO/REFERÊNCIA	EMB.
6560-	CESTO ECOLIDER ENCAIXAVEL MEDIO AZUL	UN
6570-	CESTO ECOLIDER ENCAIXAVEL PEQUENO AZUL	UN

### CUNHA ECOLIDER P/ NIVELAMENTO



COD.	DESCRIÇÃO/REFERÊNCIA	EMB.
6569-	CUNHA ECOLIDER P/ NIVELAMENTO Pt50	PT

### ESPACADOR ECOLIDER NIVELADOR



COD.	DESCRIÇÃO/REFERÊNCIA	EMB.
6575-	ESPACADOR ECOLIDER NIVELADOR 1MM PT50	PT
6567-	ESPACADOR ECOLIDER NIVELADOR 1,5MM PT50	PT
6568-	ESPACADOR ECOLIDER NIVELADOR 2MM Pt50	PT

### ESPACADOR ECOLIDER PISO PRETO



COD.	DESCRIÇÃO/REFERÊNCIA	EMB.
6561-	ESPACADOR ECOLIDER PISO 1MM PRETO Pt10	PT
6562-	ESPACADOR ECOLIDER PISO 1,5MM PRETO Pt10	PT
6563-	ESPACADOR ECOLIDER PISO 2MM PRETO Pt10	PT
6564-	ESPACADOR ECOLIDER PISO 3MM PRETO Pt10	PT
6565-	ESPACADOR ECOLIDER PISO 4MM PRETO Pt10	PT
6566-	ESPACADOR ECOLIDER PISO 5MM PRETO Pt10	PT

### ESTRUTURA METALICA



COD.	DESCRIÇÃO/REFERÊNCIA	EMB.
6571-	ESTRUTURA ECOLIDER METALICA 108/3	UN
6573-	ESTRUTURA ECOLIDER METALICA 27/5	UN
6574-	ESTRUTURA ECOLIDER METALICA 28/7	UN
6572-	ESTRUTURA ECOLIDER METALICA 60/3	UN

### GAVETA ENCAIXAVEL 3



COD.	DESCRIÇÃO/REFERÊNCIA	EMB.
6557-	GAVETA ECOLIDER ENCAIXAVEL 3 AZUL	PT 60
6558-	GAVETA ECOLIDER ENCAIXAVEL 5 AZUL	PT 60
6559-	GAVETA ECOLIDER ENCAIXAVEL 7 AZUL	PT 60

**ROLO DE ESPUMA**

COD.	DESCRIÇÃO/REFERÊNCIA	EMB.
7319	ROLO DE ESPUMA 965 23CM	UN

**EPOXI ROLO DE LÃ**

COD.	DESCRIÇÃO/REFERÊNCIA	EMB.
7320	EPOXI ROLO DE LA 954 23CM	UN

**BROXA RETANGULAR**

COD.	DESCRIÇÃO/REFERÊNCIA	EMB.
7321	BROXA RETANGULAR 930 18X7 CM	UN
7322	BROXA RETANGULAR 935 15X5 CM	UN

**ROLO DE LÃ**

COD.	DESCRIÇÃO/REFERÊNCIA	EMB.
7323	ROLO DE LA 959 23CM	UN
7337	ROLO DE LA 8095 23CM	UN

**CABO EXTENSOR**

COD.	DESCRIÇÃO/REFERÊNCIA	EMB.
7324	CABO EXTENSOR 803/2	UN
7325	CABO EXTENSOR 803/3	UN

**ROLO DE ESPUMA**

COD.	DESCRIÇÃO/REFERÊNCIA	EMB.
7326	ROLO DE ESPUMA 8094 9CM	PT-12

**ROLO DE LÃ 952**

COD.	DESCRIÇÃO/REFERÊNCIA	EMB.
7327	ROLO DE LA 952 23CM	UN

**ROLO DE LÃ 8095**

COD.	DESCRIÇÃO/REFERÊNCIA	EMB.
7328	ROLO DE LA 8095 9CM	UN

**KIT PINTURA 3 PEÇAS**

COD.	DESCRIÇÃO/REFERÊNCIA	EMB.
7329	KIT PARA PINTURA 3 PEÇAS 818	
8873	KIT PARA PINTURA 5 PEÇAS 814	
8883	KIT PINTURA 3 PEÇAS 8093	

**KIT SUSTENTAVEL 5 PEÇAS**



COD.	DESCRIÇÃO/REFERÊNCIA	EMB.
7330	KIT SUSTENTAVEL 5 PEÇAS 819	UN

**BLOCO ESPUMA REBOCO**



COD.	DESCRIÇÃO/REFERÊNCIA	EMB.
7331	BLOCO ESPUMA REBOCO 840	PT12

**SUPORTE GAIOLA ROLO**



COD.	DESCRIÇÃO/REFERÊNCIA	EMB.
7332	SUPORTE GAIOLA ROLO 909	UN

**BALDE MULTIUSO**



COD.	DESCRIÇÃO/REFERÊNCIA	EMB.
7333	BALDE MULTIUSO 12LT 1009	UN

**TRINCHA 727**



COD.	DESCRIÇÃO/REFERÊNCIA	EMB.
7334	TRINCHA 727 3/4	CX12
7335	TRINCHA 727 2	CX12
7336	TRINCHA 727 3	CX12
7339	TRINCHA 727 1 1/2	CX12
7342	TRINCHA 727 1/2	CX12
7348	TRINCHA 727 2 1/2	CX12
7376	TRINCHA 727 1	CX12

**ROLO PARA TEXTURA**



COD.	DESCRIÇÃO/REFERÊNCIA	EMB.
8868	ROLO P. TEXT. 969 23CM S/S	UN

**SUPORTE ROLO**



COD.	DESCRIÇÃO/REFERÊNCIA	EMB.
7341	SUPORTE ROLO 1001 23CM	UN
8863	SUPORTE ROLO 990 23CM	CX-12

**ROLO DE ESPUMA 8094**



COD.	DESCRIÇÃO/REFERÊNCIA	EMB.
7347	ROLO DE ESPUMA 8094 5CM	PT-12

**TRINCHA 727**



COD.	DESCRIÇÃO/REFERÊNCIA	EMB.
7350	TRINCHA 727 4	CX12

**ROLO DE ESPUMA 8094**



COD.	DESCRIÇÃO/REFERÊNCIA	EMB.
7377	ROLO DE ESPUMA 8094 15CM C/S	PT-12
7326	ROLO DE ESPUMA 8094 9CM	PT-12
7319	ROLO DE ESPUMA 965 23CM	UN
8865	ROLO DE ESPUMA 983 9CM	CX-12
8866	OLO DE ESPUMA 988 5CM C/S	UN
8864	ROLO DE ESPUMA 988 C/S 5CM	CX-12

**SUPORTE LIXADEIRA**



COD.	DESCRIÇÃO/REFERÊNCIA	EMB.
8892	SUPORTE 898/2 MANUAL P/ LIXA 230X80X6	UN

**VASSOURA FORTE**



COD.	DESCRIÇÃO/REFERÊNCIA	EMB.
8898	VASSOURA VARRE FORTE CCCX V-52	CX12

**BANDEJA GRANDE**



COD.	DESCRIÇÃO/REFERÊNCIA	EMB.
8869	BANDEJA GRANDE 997 P/PINTURA	UN

**ESCOVA 16**



COD.	DESCRIÇÃO/REFERÊNCIA	EMB.
8855	ESCOVA 16 LAVAR	PT12

**ESCOVA SANITARIA**



COD.	DESCRIÇÃO/REFERÊNCIA	EMB.
8856	ESCOVA SANITARIA 6120	CX12

**ESPÁTULA AÇO**



COD.	DESCRIÇÃO/REFERÊNCIA	EMB.
8888	ESPATULA 10 ACO CARBONO 135	UN
8880	ESPATULA 12 ACO CARBONO 135	UN
8878	ESPATULA 4 ACO CARBONO 135	UN
8879	ESPATULA 6 ACO CARBONO 135	UN
8886	ESPATULA 8 ACO CARBONO 135	UN

**PA LIXO**



COD.	DESCRIÇÃO/REFERÊNCIA	EMB.
8894	PA LIXO 1506 C/ALÇA	UN

**PA LIXO 1507**



COD.	DESCRIÇÃO/REFERÊNCIA	EMB.
8870	PA LIXO 1507	PT-12

**PINCEL**



COD.	DESCRIÇÃO/REFERÊNCIA	EMB.
8860	PINCEL 456 10 ARTIST.	PT12
8861	PINCEL 456 14 ARTIST.	PT12
8862	PINCEL 456 16 ARTIST.	PT12
8858	PINCEL 456 2 ARTIST.	PT12
8859	PINCEL 456 8 ARTIST.	PT12

**RODO**



COD.	DESCRIÇÃO/REFERÊNCIA	EMB.
8881	RODO 30CM CCCX S EVA 1124	CX12
8895	RODO 30CM CCCX 1126	UN
8882	RODO 40CM CCCX S EVA 1125	CX12

**VASSOURA VARRE MUITO**



COD.	DESCRIÇÃO/REFERÊNCIA	EMB.
8899	VASSOURA VARRE MUITO CCCX V-9	CX12

**VASSOURA MULTIUSO**



COD.	DESCRIÇÃO/REFERÊNCIA	EMB.
8893	VASSOURA DECOR MULTIUSO CCCX V-35	UN
8885	VASSOURA VARRE PRATICA CCCX V-7	UN

**VASSOURA MADRI**



COD.	DESCRIÇÃO/REFERÊNCIA	EMB.
8896	VASSOURA MADRI CCCX	CX14

**VASSOURA VARRE FÁCIL**



COD.	DESCRIÇÃO/REFERÊNCIA	EMB.
8897	VASSOURA VARRE FACIL CCCX V-35	CX12

**ROLO DE LÃ**

**TRINCHA 700 1**

**TRINCHA 700**



COD.	DESCRIÇÃO/REFERÊNCIA	EMB.
8017	- ROLO DE LA C/S 8095 23CM	UN
8867	- ROLO DE LA SINTETICO 955 23CM S/S	UN
8872	- ROLO DE LA 2012 23CM S/S	UN
8890	- ROLO DE LA 2012 36CM S/S	UN
7338	- ROLO DE LA 8095 15CM	UN
7337	- ROLO DE LA 8095 23CM	UN
7328	- ROLO DE LA 8095 9CM	UN
8876	- ROLO DE LA 952 15CM C/S	UN
7327	- ROLO DE LA 952 23CM	UN
8889	- ROLO DE LA 952 46CM S/S	UN
8874	- ROLO DE LA 952 5CM C/S	UN
8875	- ROLO DE LA 952 9CM C/S	UN
8877	- ROLO DE LA 955 9CM C/S	UN
8871	- ROLO DE LA 957 23 CM C/S	UN
7323	- ROLO DE LA 959 23CM	UN
8887	- ROLO DE LA 964 23CM S/S	UN

COD.	DESCRIÇÃO/REFERÊNCIA	EMB.
7314	- TRINCHA 700 1	PT12
7316	- TRINCHA 700 2	PT12
7317	- TRINCHA 700 2 1/2	PT12
7318	- TRINCHA 700 4	PT12
7340	- TRINCHA 700 3	PT12

COD.	DESCRIÇÃO/REFERÊNCIA	EMB.
8904	- TRINCHA F*700 1 1/2 E	PT12
8906	- TRINCHA F*700 1/2 E	PT12
8903	- TRINCHA F*700 2 E	PT12
8902	- TRINCHA F*700 2 1/2 E	PT12
8901	- TRINCHA F*700 3 E	PT12
8905	- TRINCHA F*700 3/4 E	PT12
8900	- TRINCHA 700 1 E	PT12
7314	- TRINCHA 700 1	PT12
7315	- TRINCHA 700 1.1/2	PT12
7378	- TRINCHA 700 1/2	PT12
7316	- TRINCHA 700 2	PT12
7317	- TRINCHA 700 2 1/2	PT12
7340	- TRINCHA 700 3	PT12
7346	- TRINCHA 700 3/4	PT12
7318	- TRINCHA 700 4	PT12

**TRINCHA 714**

**TRINCHA 727**

**SUPORTE P/ROLO**



COD.	DESCRIÇÃO/REFERÊNCIA	EMB.
8851	- TRINCHA 714 1	PT12
8852	- TRINCHA 714 1 1/2	PT12
8849	- TRINCHA 714 1/2	PT12
8853	- TRINCHA 714 2	PT12
8854	- TRINCHA 714 2 1/2	PT12
8850	- TRINCHA 714 3/4	PT12

COD.	DESCRIÇÃO/REFERÊNCIA	EMB.
7376	- TRINCHA 727 1	CX12
7339	- TRINCHA 727 1 1/2	CX12
7342	- TRINCHA 727 1/2	CX12
7335	- TRINCHA 727 2	CX12
8908	- TRINCHA 727 2 1/2	CX12
7336	- TRINCHA 727 3	CX12
7334	- TRINCHA 727 3/4	CX12
7350	- TRINCHA 727 4	CX12

COD.	DESCRIÇÃO/REFERÊNCIA	EMB.
8891	- SUPORTE P/ ROLO GARFO DUPLO 910	UN



# ATLAS

## ROLO ANTI-GOTA



CÓD.	DESCRIÇÃO/REFERÊNCIA	EMB.
4343	- ROLO ATLAS ANTIGOTA DUPLO	UN



CÓD.	DESCRIÇÃO/REFERÊNCIA	EMB.
1425	- ROLO ATLAS ANTIGOTA POLIAMIDA 23CM	UN



CÓD.	DESCRIÇÃO/REFERÊNCIA	EMB.
1388	- ROLO ATLAS DE ESPUMA CINZA C/ PLASTICO 5CM	UN
1399	- ROLO ATLAS DE ESPUMA 9CM CINZA C/PLASTICO	UN
1396	- ROLO ATLAS DE ESPUMA 5CM CINZA C/PLASTICO	UN

## ROLO DE ESPUMA CINZA



CÓD.	DESCRIÇÃO/REFERÊNCIA	EMB.
1382	- ROLO ATLAS DE ESPUMA CINZA 15CM	UN
1412	- ROLO ATLAS DE ESPUMA CINZA 9CM	UN

## ROLO DE ESPUMA ECONÔMICO



CÓD.	DESCRIÇÃO/REFERÊNCIA	EMB.
1389	- ROLO ATLAS DE ESPUMA ECONOMICO 23CM	UN

## ROLO DE ECONÔMICO LÃ SINTÉTICA



CÓD.	DESCRIÇÃO/REFERÊNCIA	EMB.
1386	- ROLO ATLAS ECONOMICO LA SINT 23CM	UN

## ROLO MULTIUSO



CÓD.	DESCRIÇÃO/REFERÊNCIA	EMB.
1380	- ROLO ATLAS DE PINTURA MULTIUSO LA SINT 23C	UN

## ROLO DRYWALL



CÓD.	DESCRIÇÃO/REFERÊNCIA	EMB.
1393	- ROLO ATLAS DRYWALL 23CM	UN

## ROLO ROLA FACIL



CÓD.	DESCRIÇÃO/REFERÊNCIA	EMB.
7344	- ROLO ROLA FACIL 9CM	UN

**ROLO PELE DE CARNEIRO**



CÓD. DESCRIÇÃO/REFERÊNCIA EMB.  
7345 - ROLO PELE DE CARNEIRO 23CM UN

**ROLO RENDEPLUS 327/19**



CÓD. DESCRIÇÃO/REFERÊNCIA EMB.  
1405 - ROLO ATLAS RENDEPLUS 327/19 MICROFIBRA 23CM UN

**ROLO RENDEPLUS 327/23**



CÓD. DESCRIÇÃO/REFERÊNCIA EMB.  
1394 - ROLO ATLAS RENDEPLUS327/23 MICROFIBRA 23CM UN

**ROLO TINTA PÓ**



CÓD. DESCRIÇÃO/REFERÊNCIA EMB.  
1409 - ROLO ATLAS TINTA PO 23CM UN

**ROLO TEXTURA MAGIEFEITOS (1110)**



CÓD. DESCRIÇÃO/REFERÊNCIA EMB.  
1377 - ROLO (1110) ATLAS DE TEXTURA MAGIEFEITOS 18CM UN

**ROLO TEXTURA MAGIEFEITOS (1163)**



CÓD. DESCRIÇÃO/REFERÊNCIA EMB.  
1391 - ROLO (1163) ATLAS TEXTURA MAGIEFEITOS 18CM UN

**ROLO TEXTURA MAGIEFEITOS (1166)**



CÓD. DESCRIÇÃO/REFERÊNCIA EMB.  
1398 - ROLO (1166) ATLAS TEXTURA MAGIEFEITOS 18CM UN

**SUPORE P/ ROLO**



CÓD. DESCRIÇÃO/REFERÊNCIA EMB.  
1397 - SUPORT P/ ROLO ATLAS S/ROSCA ACO 23CM UN

**SUPORE PARA LIXA**



CÓD. DESCRIÇÃO/REFERÊNCIA EMB.  
1373 - SUPORTE ATLAS MANUAL PARA LIXA PLASTICA UN

**TRINCHA PARA PINTURA PLUMATEK**



CÓD.	DESCRIÇÃO/REFERÊNCIA	EMB.
1406	TRINCHA ATLAS PLUMATEK 315 1	PT 12
1419	TRINCHA ATLAS PLUMATEK 315 1/2	PT 12
1401	TRINCHA ATLAS PLUMATEK 315 1 1/2	PT 12
1403	TRINCHA ATLAS PLUMATEK 315 2	PT 12
1395	TRINCHA ATLAS PLUMATEK 315 2 1/2	PT 12
1426	TRINCHA ATLAS PLUMATEK 315 3/4	PT 12

**TRINCHA PARA PINTURA**



CÓD.	DESCRIÇÃO/REFERÊNCIA	EMB.
1381	TRINCHA ATLAS 300 1/2	PT 12
1407	TRINCHA ATLAS 300 3/4	PT12
1411	TRINCHA ATLAS 300 1	PT12
1414	TRINCHA ATLAS 300 1 1/2	PT12
1383	TRINCHA ATLAS 300 2	PT12
1379	TRINCHA ATLAS 300 2 1/2	PT12
1384	TRINCHA ATLAS 300 3	PT12
1387	TRINCHA ATLAS 300 4	PT12



**TRINCHA PARA PINTURAS (319) ATLAS**



CÓD.	DESCRIÇÃO/REFERÊNCIA	EMB.
1413	TRINCHA ATLAS 319 1/2	PT12
1417	TRINCHA ATLAS 319 3/4	PT12
1416	TRINCHA ATLAS 319 1	PT12
1390	TRINCHA ATLAS 319 1 1/2	PT12
1423	TRINCHA ATLAS 319 2	PT12
1415	TRINCHA ATLAS 319 2 1/2	PT12

**TRINCHA PARA PINTURAS (395) ATLAS**



CÓD.	DESCRIÇÃO/REFERÊNCIA	EMB.
1421	TRINCHA ATLAS 395 1/2	PT12
1422	TRINCHA ATLAS 395 3/4	PT12
1376	TRINCHA ATLAS 395 1	PT12
1424	TRINCHA ATLAS 395 1 1/2	PT12
1427	TRINCHA ATLAS 395 2	PT12
1420	TRINCHA ATLAS 395 2 1/2	PT12
1418	TRINCHA ATLAS 395 3	PT12

**PINCEL ATLAS**

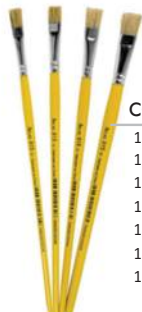

CÓD.	DESCRIÇÃO/REFERÊNCIA	EMB.
1374	- PINCEL ACHATADO 915 14	PT12
1375	- PINCEL ACHATADO 915 18	PT12
1368	- PINCEL ATLAS ACHATADO LONGO 915 8	PT12
1370	- PINCEL ATLAS ACHATADO LONGO 915 16	PT12
1372	- PINCEL ATLAS ACHATADO LONGO 915 2	PT12
1366	- PINCEL ATLAS ACHATADO 915 10	PT12
1365	- PINCEL ATLAS ACHATADO 915 20	PT12

**BROXA ATLAS**



CÓD.	DESCRIÇÃO/REFERÊNCIA	EMB.
1378	- BROXA ATLAS RETANGULAR 15X5,6C	UN
1385	- BROXA ATLAS RETANGULAR 18X8CM	UN

**BANDEJA PARA PINTURA ATLAS**



CÓD.	DESCRIÇÃO/REFERÊNCIA	EMB.
1392	- BANDEJA ATLAS P/ PINTURA	UN

**KIT 3 PEÇAS ATLAS**



CÓD.	DESCRIÇÃO/REFERÊNCIA	EMB.
1402	- KIT ATLAS PINTURA BASICO 1001 3PÇS	UN

**SUPORTE P/ROLO**



CÓD.	DESCRIÇÃO/REFERÊNCIA	EMB.
1408	- SUPORTE ATLAS P/ROLO 23CM	UN

**KIT ROLO + CABO PINTURA ATLAS**



CÓD.	DESCRIÇÃO/REFERÊNCIA	EMB.
1400	- KIT ROLO + CABO PINTURA LA MISTA 23CM	UN

**TACO PARA LIXA**



CÓD.	DESCRIÇÃO/REFERÊNCIA	EMB.
1369	- TACO ATLAS PARA LIXA DE BORRACHA	UN

**PALHA DE AÇO ATLAS**

**ESCOVA MULTIUSO ATLAS**



CÓD.	DESCRIÇÃO/REFERÊNCIA	EMB.
2222	- PALHA ATLAS DE AÇO Nº0	CX20
2223	- PALHA ATLAS DE AÇO Nº1	CX20
2224	- PALHA ATLAS DE AÇO Nº2	CX20



CÓD.	DESCRIÇÃO/REFERÊNCIA	EMB.
2218	- ESCOVA MULTIUSO COM ALÇA ATLAS	CX12

CÓD.	DESCRIÇÃO/REFERÊNCIA	EMB.
2214	- ESCOVA MULTIUSO PLÁSTICA ATLAS	CX12

**PROLONGADOR**

**COLHER PEDREIRO CANTO**

**ROLO ATLAS POLYESTER**



CÓD.	DESCRIÇÃO/REFERÊNCIA	EMB.
1371	- PROLONGADOR ATLAS DE AÇO 2M	UN
1367	- PROLONGADOR ATLAS DE AÇO 3M	UN

CÓD.	DESCRIÇÃO/REFERÊNCIA	EMB.
5627	- COLHER PEDREIRO CANTO RETO ATLAS MET. 7	UN
5628	- COLHER PEDREIRO CANTO RETO ATLAS MET. 8	UN
5629	- COLHER PEDREIRO CANTO RETO ATLAS MET. 9	UN

CÓD.	DESCRIÇÃO/REFERÊNCIA	EMB.
4471	- ROLO ATLAS DE ESPUMA POLYESTER 23CM CNZ	UN

**ROLO ATLAS ANTIRESPINGO**

**ROLO ATLAS TEXTURA RUSTICA**



CÓD.	DESCRIÇÃO/REFERÊNCIA	EMB.
5261	- ROLO ATLAS DE PINTURA 773/10 ANTIRESP. LA	UN

CÓD.	DESCRIÇÃO/REFERÊNCIA	EMB.
1410	- ROLO ATLAS DE TEXTURA RUSTICA 23CM	UN

**ROLO ATLAS RENDEPLUS**

**SUPORTE ATLAS PROFISSIONAL**

**EXPOSITOR TELADO**



CÓD.	DESCRIÇÃO/REFERÊNCIA	EMB.
4344	- ROLO ATLAS RENDEPLUS DUPL0 46CM	UN

CÓD.	DESCRIÇÃO/REFERÊNCIA	EMB.
4345	- SUPORTE ATLAS DUPL0 PROFISSIONAL	UN

CÓD.	DESCRIÇÃO/REFERÊNCIA	EMB.
7476	- EXPOSITOR TELADO	UN

# tropical<sup>®</sup> COLOR



COD. DESCRIÇÃO/REFERÊNCIA

7495 - TINTA DURALAR AMARELO CAJU BL 15L - TROPICAL  
 7496 - TINTA DURALAR AREIA BL 15L - TROPICAL  
 7497 - TINTA DURALAR AZUL CELESTE BL 15L - TROPICAL  
 7498 - TINTA DURALAR AZUL CEU BL 15L - TROPICAL  
 7499 - TINTA DURALAR BRANCO GELO BL 15L - TROPICAL  
 7500 - TINTA DURALAR BRANCO NEVE BL 15L - TROPICAL  
 7501 - TINTA DURALAR CAMURÇA BL 15L - TROPICAL  
 7502 - TINTA DURALAR CINZA CLARO BL 15L - TROPICAL  
 7503 - TINTA DURALAR CINZA MEDIO BL 15L - TROPICAL  
 7504 - TINTA DURALAR CROMO BL 15L - TROPICAL  
 7505 - TINTA DURALAR DAMASCO BL 15L - TROPICAL  
 7506 - TINTA DURALAR MARFIM BL 15L - TROPICAL  
 7507 - TINTA DURALAR MELANCIA BL 15L - TROPICAL  
 7508 - TINTA DURALAR PALHA BL 15L - TROPICAL  
 7509 - TINTA DURALAR PEROLA BL 15L - TROPICAL  
 7510 - TINTA DURALAR ROSA PETALA BL 15L - TROPICAL  
 7511 - TINTA DURALAR VERDE AGUA BL 15L - TROPICAL  
 7512 - TINTA DURALAR VERDE ESMERALDA BL 15L - TROPICAL  
 7513 - TINTA DURALAR VERDE PRIMAVERA BL 15L - TROPICAL  
 7514 - TINTA DURALAR VIOLETA BL 15L - TROPICAL  
 7515 - TINTA DURALAR AMARELO CAJU GL 3,6L - TROPICAL  
 7516 - TINTA DURALAR AREIA GL 3,6L - TROPICAL  
 7517 - TINTA DURALAR AZUL CELESTE GL 3,6L - TROPICAL  
 7518 - TINTA DURALAR AZUL CEU GL 3,6L - TROPICAL  
 7519 - TINTA DURALAR BRANCO GELO GL 3,6L - TROPICAL  
 7520 - TINTA DURALAR BRANCO NEVE GL 3,6L - TROPICAL  
 7521 - TINTA DURALAR CAMURÇA GL 3,6L - TROPICAL  
 7522 - TINTA DURALAR CINZA CLARO GL 3,6L - TROPICAL  
 7523 - TINTA DURALAR CINZA MEDIO GL 3,6L - TROPICAL  
 7524 - TINTA DURALAR CROMO GL 3,6L - TROPICAL  
 7525 - TINTA DURALAR DAMASCO GL 3,6L - TROPICAL  
 7526 - TINTA DURALAR MARFIM GL 3,6L - TROPICAL  
 7527 - TINTA DURALAR MELANCIA GL 3,6L - TROPICAL  
 7528 - TINTA DURALAR PALHA GL 3,6L - TROPICAL  
 7529 - TINTA DURALAR PEROLA GL 3,6L - TROPICAL  
 7530 - TINTA DURALAR ROSA PETALA GL 3,6L - TROPICAL  
 7531 - TINTA DURALAR VERDE AGUA GL 3,6L - TROPICAL  
 7532 - TINTA DURALAR VERDE ESMERALDA GL 3,6L - TROPICAL  
 7533 - TINTA DURALAR VERDE PRIMAVERA GL 3,6L - TROPICAL  
 7534 - TINTA DURALAR VIOLETA GL 3,6L - TROPICAL



COD. DESCRIÇÃO/REFERÊNCIA

7535 - TINTA DURACRIL AMARELO CAJU BL 15L - TROPICAL  
 7536 - TINTA DURACRIL AZUL ANGRA BL 15L - TROPICAL  
 7537 - TINTA DURACRIL AZUL PROFUNDO BL 15L - TROPICAL  
 7538 - TINTA DURACRIL BARCELONA BL 15L - TROPICAL  
 7539 - TINTA DURACRIL BRANCO GELO BL 15L - TROPICAL  
 7540 - TINTA DURACRIL BRANCO NEVE BL 15L - TROPICAL  
 7541 - TINTA DURACRIL CAMURÇA BL 15L - TROPICAL  
 7542 - TINTA DURACRIL CINZA CLARO BL 15L - TROPICAL  
 7543 - TINTA DURACRIL CINZA MEDIO BL 15L - TROPICAL  
 7544 - TINTA DURACRIL CINZA PROFUNDO BL 15L - TROPICAL  
 7545 - TINTA DURACRIL CONCRETO BL 15L - TROPICAL  
 7546 - TINTA DURACRIL ERVA DOCE BL 15L - TROPICAL  
 7547 - TINTA DURACRIL MARFIM BL 15L - TROPICAL  
 7548 - TINTA DURACRIL PEROLA BL 15L - TROPICAL  
 7549 - TINTA DURACRIL VERDE MENTA BL 15L - TROPICAL  
 7550 - TINTA DURACRIL VERDE TROPICAL BL 15L - TROPICAL  
 7551 - TINTA DURACRIL VERMELHO CARIBE 15L - TROPICAL  
 7552 - TINTA DURACRIL AMARELO CAJU GL 3,6L - TROPICAL  
 7553 - TINTA DURACRIL AZUL ANGRA GL 3,6L - TROPICAL  
 7554 - TINTA DURACRIL AZUL PROFUNDO GL 3,6L - TROPICAL  
 7555 - TINTA DURACRIL BARCELONA GL 3,6L - TROPICAL  
 7556 - TINTA DURACRIL BRANCO GELO GL 3,6L - TROPICAL  
 7557 - TINTA DURACRIL BRANCO NEVE GL 3,6L - TROPICAL  
 7558 - TINTA DURACRIL CAMURÇA GL 3,6L - TROPICAL  
 7559 - TINTA DURACRIL CINZA CLARO GL 3,6L - TROPICAL  
 7560 - TINTA DURACRIL CINZA MEDIO GL 3,6L - TROPICAL  
 7561 - TINTA DURACRIL CINZA PROFUNDO GL 3,6L - TROPICAL  
 7562 - TINTA DURACRIL CONCRETO GL 3,6L - TROPICAL  
 7563 - TINTA DURACRIL ERVA DOCE GL 3,6L - TROPICAL  
 7564 - TINTA DURACRIL MARFIM GL 3,6L - TROPICAL  
 7565 - TINTA DURACRIL PEROLA GL 3,6L - TROPICAL  
 7566 - TINTA DURACRIL VERDE MENTA GL 3,6L - TROPICAL  
 7567 - TINTA DURACRIL VERDE TROPICAL GL 3,6L - TROPICAL  
 7568 - TINTA DURACRIL VERMELHO CARIBE GL 3,6L - TROPICAL

**DURALAR (INTERNO)**



**DURALAR (EXTERNO)**



MAIS DE MIL CORES SOB CONSULTA.

OBS.: AS CORES ESTÃO SUJEITO A PEQUENAS VARIAÇÕES DE TONALIDADES, DEVIDO A DEPOSIÇÃO DE TINTA SOBRE O PAPEL.

SELADOR ACRÍLICO



COD.	DESCRIÇÃO/REFERÊNCIA	EMB.
7569	- SELADOR ACRILICO GL 3,6L	TROPICAL
7570	- SELADOR ACRILICO BL 15L	TROPICAL
7952	- LIQUIDO BRILHO 3,6L	TROPICAL
7951	- LIQUIDO BRILHO 15L	TROPICAL
7894	- SELADOR P/GESSO 15L 2 EM 1	TROPICAL
7895	- SELADOR P/GESSO 3,6L 2 EM 1	TROPICAL



# tintas LUX

Colorindo Sonhos

## ESMALTE EXTRALUX



COD.	DESCRIÇÃO/REFERÊNCIA	EMB.
5328	- ESMALTE EXTRALUX 112ML AMARELO	CX12
5329	- ESMALTE EXTRALUX 112ML AZUL DEL REY	CX12
5330	- ESMALTE EXTRALUX 112ML BRANCO NEVE	CX12
5331	- ESMALTE EXTRALUX 112ML CNZ MEDIO	CX12
5332	- ESMALTE EXTRALUX 112ML CONHAQUE	CX12
5333	- ESMALTE EXTRALUX 112ML LARANJA	CX12
5334	- ESMALTE EXTRALUX 112ML MARFIM	CX12
5335	- ESMALTE EXTRALUX 112ML PLATINA	CX12
5336	- ESMALTE EXTRALUX 112ML TABACO	CX12
5337	- ESMALTE EXTRALUX 112ML VD FOLHA	CX12
5338	- ESMALTE EXTRALUX 112ML VD NILO	CX12
5339	- ESMALTE EXTRALUX 112ML VERM. FERRARI	CX12
5387	- ESMALTE EXTRALUX 112ML AZ FRANCA	CX12
5388	- ESMALTE EXTRALUX 112ML PRETO	CX12
5389	- ESMALTE EXTRALUX 112ML VD LIMAO	CX12
5390	- ESMALTE EXTRALUX 112ML VERM. VINHO	CX12

## ZARÇÃO LUX

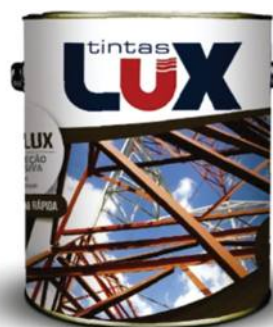

CÓD.	DESCRIÇÃO/REFERÊNCIA	EMB.
5195	- ZARCAO LUX 3,6L CINZA	PT2
5196	- ZARCAO LUX 3,6L LARANJA	PT2
5197	- ZARCAO LUX 3,6L PRETO	PT2
5198	- ZARCAO LUX 3,6L VERMELHO OXIDO	PT2
5193	- ZARCAO LUX 900ML CINZA	PT3
5194	- ZARCAO LUX 900ML VERMELHO OXIDO	PT3

## TINTA PISO LUX



CÓD.	DESCRIÇÃO/REFERÊNCIA	EMB.
5060	- TINTA PISO LUX AMARELO DEMARC 18L	BL
5067	- TINTA PISO LUX AMARELO DEMARC 3,6L	BL
5061	- TINTA PISO LUX AZUL 18L	BL
5068	- TINTA PISO LUX AZUL 3,6L	BL
5062	- TINTA PISO LUX BRANCO 18L	BL
5069	- TINTA PISO LUX BRANCO 3,6L	BL
5063	- TINTA PISO LUX CINZA 18L	BL
5070	- TINTA PISO LUX CINZA 3,6L	BL
5064	- TINTA PISO LUX CONCRETO 18L	BL
5071	- TINTA PISO LUX CONCRETO 3,6L	BL
5065	- TINTA PISO LUX VERDE 18L	BL
5072	- TINTA PISO LUX VERDE 3,6L	BL
5066	- TINTA PISO LUX VERMELHO SEGUR 18L	BL
5073	- TINTA PISO LUX VERMELHO SEGUR 3,6L	BL

## SELADORA P/MADEIRA INCOLOR



CÓD.	DESCRIÇÃO/REFERÊNCIA	EMB.
5175	- SELADORA P/MAD. LUX 3,6L INCOLOR	PT2
5174	- SELADORA P/MAD. LUX 900ML INCOLOR	PT3

**TINTA DURAMAIS ECO 3,6L**



COD.	DESCRIÇÃO/REFERÊNCIA	EMB.
5015	- TINTA DURAMAIS ECO AMARELO CAJU	3,6L
5127	- TINTA DURAMAIS ECO AMARELO MILHO	3,6L
5016	- TINTA DURAMAIS ECO AREIA	3,6L
5017	- TINTA DURAMAIS ECO AZUL CELESTE	3,6L
5018	- TINTA DURAMAIS ECO AZUL CEU	3,6L
5019	- TINTA DURAMAIS ECO BOREAL	3,6L
5128	- TINTA DURAMAIS ECO BRANCO GELO	3,6L
5129	- TINTA DURAMAIS ECO BRANCO NEVE	3,6L
5020	- TINTA DURAMAIS ECO CROMO SUAVE	3,6L
5021	- TINTA DURAMAIS ECO DAMASCO	3,6L
5022	- TINTA DURAMAIS ECO LARANJA CITRICO	3,6L
5023	- TINTA DURAMAIS ECO MADRID	3,6L
5024	- TINTA DURAMAIS ECO MARFIM	3,6L
5007	- TINTA DURAMAIS ECO MELANCIA	3,6L
5026	- TINTA DURAMAIS ECO MENTA	3,6L
5130	- TINTA DURAMAIS ECO PALHA	3,6L
5027	- TINTA DURAMAIS ECO PEROLA	3,6L
5028	- TINTA DURAMAIS ECO PESSEGO	3,6L
5029	- TINTA DURAMAIS ECO PITANGA	3,6L
5030	- TINTA DURAMAIS ECO ROSA TRADIÇÃO	3,6L
5031	- TINTA DURAMAIS ECO VD CAMPINA	3,6L
5032	- TINTA DURAMAIS ECO VD JARDIM	3,6L
5033	- TINTA DURAMAIS ECO VD PRIMAVERA	3,6L
5034	- TINTA DURAMAIS ECO VIOLETA CLARO	3,6L

**TINTA DURAMAIS ECO 15L**

COD.	DESCRIÇÃO/REFERÊNCIA	EMB.
5306	- TINTA DURAMAIS ECO AMARELO CAJU	15L
5307	- TINTA DURAMAIS ECO AMARELO MILHO	15L
5199	- TINTA DURAMAIS ECO AREIA	15L
5308	- TINTA DURAMAIS ECO AZUL CELESTE	15L
5200	- TINTA DURAMAIS ECO AZUL CEU	15L
5309	- TINTA DURAMAIS ECO BOREAL	15L
5201	- TINTA DURAMAIS ECO BRANCO GELO	15L
5122	- TINTA DURAMAIS ECO BRANCO NEVE	15L
5310	- TINTA DURAMAIS ECO CROMO SUAVE	15L
5311	- TINTA DURAMAIS ECO DAMASCO	15L
5312	- TINTA DURAMAIS ECO LARANJA CITRICO	15L
5313	- TINTA DURAMAIS ECO MADRID	15L
5314	- TINTA DURAMAIS ECO MARFIM	15L
5315	- TINTA DURAMAIS ECO MELANCIA	15L
5202	- TINTA DURAMAIS ECO MENTA	15L
5316	- TINTA DURAMAIS ECO PALHA	15L
5317	- TINTA DURAMAIS ECO PEROLA	15L
5318	- TINTA DURAMAIS ECO PESSEGO	15L
5319	- TINTA DURAMAIS ECO PITANGA	15L
5203	- TINTA DURAMAIS ECO VD CAMPINA	15L
5320	- TINTA DURAMAIS ECO VD JARDIM	15L
5321	- TINTA DURAMAIS ECO VD PRIMAVERA	15L
5322	- TINTA DURAMAIS ECO VIOLETA CLARO	15L

**TINTA LUXLAR ESMALTE SINTETICO**



COD.	DESCRIÇÃO/REFERÊNCIA	EMB.
5154	- TINTA LUXLAR 3,6L ESMALTE SINTETICO AMARELO	PT2
5155	- TINTA LUXLAR 3,6L ESMALTE SINTETICO AZ DEL REY	PT2
5156	- TINTA LUXLAR 3,6L ESMALTE SINTETICO AZ FRANCA	PT2
5157	- TINTA LUXLAR 3,6L ESMALTE SINTETICO AZ MAR	PT2
5158	- TINTA LUXLAR 3,6L ESMALTE SINTETICO BR GELO	PT2
5159	- TINTA LUXLAR 3,6L ESMALTE SINTETICO BR NEVE	PT2
5160	- TINTA LUXLAR 3,6L ESMALTE SINTETICO CNZ MEDIO	PT2
5161	- TINTA LUXLAR 3,6L ESMALTE SINTETICO CONHAQUE	PT2
5162	- TINTA LUXLAR 3,6L ESMALTE SINTETICO CREME	PT2
5163	- TINTA LUXLAR 3,6L ESMALTE SINTETICO LARANJA	PT2
5164	- TINTA LUXLAR 3,6L ESMALTE SINTETICO MARFIM	PT2
5165	- TINTA LUXLAR 3,6L ESMALTE SINTETICO PLATINA	PT2
5166	- TINTA LUXLAR 3,6L ESMALTE SINTETICO PRETO	PT2
5167	- TINTA LUXLAR 3,6L ESMALTE SINTETICO ROSA	PT2
5168	- TINTA LUXLAR 3,6L ESMALTE SINTETICO RUBI	PT2
5169	- TINTA LUXLAR 3,6L ESMALTE SINTETICO TABACO	PT2
5170	- TINTA LUXLAR 3,6L ESMALTE SINTETICO VD FOLHA	PT2
5171	- TINTA LUXLAR 3,6L ESMALTE SINTETICO VD LIMAO	PT2
5172	- TINTA LUXLAR 3,6L ESMALTE SINTETICO VD NILO	PT2
5173	- TINTA LUXLAR 3,6L ESMALTE SINTETICO VERM. FERRAR	PT2
5131	- TINTA LUXLAR 900ML ESMALTE SINTETICO AMARELO	PT3
5132	- TINTA LUXLAR 900ML ESMALTE SINTETICO AZUL DEL REY	PT3
5133	- TINTA LUXLAR 900ML ESMALTE SINTETICO AZUL FRANCO	PT3
5134	- TINTA LUXLAR 900ML ESMALTE SINTETICO AZUL MAR	PT3
5135	- TINTA LUXLAR 900ML ESMALTE SINTETICO BR GELO	PT3
5136	- TINTA LUXLAR 900ML ESMALTE SINTETICO BR NEVE	PT3
5137	- TINTA LUXLAR 900ML ESMALTE SINTETICO CNZ MEDIO	PT3
5138	- TINTA LUXLAR 900ML ESMALTE SINTETICO CONHAQUE	PT3
5139	- TINTA LUXLAR 900ML ESMALTE SINTETICO CREME	PT3
5140	- TINTA LUXLAR 900ML ESMALTE SINTETICO LARANJA	PT3
5141	- TINTA LUXLAR 900ML ESMALTE SINTETICO LILAS	PT3
5142	- TINTA LUXLAR 900ML ESMALTE SINTETICO MARFIM	PT3
5143	- TINTA LUXLAR 900ML ESMALTE SINTETICO PLATINA	PT3
5144	- TINTA LUXLAR 900ML ESMALTE SINTETICO ROSA	PT3
5145	- TINTA LUXLAR 900ML ESMALTE SINTETICO RUBI	PT3
5146	- TINTA LUXLAR 900ML ESMALTE SINTETICO TABACO	PT3
5147	- TINTA LUXLAR 900ML ESMALTE SINTETICO VD FOLHA	PT3
5151	- TINTA LUXLAR 900ML ESMALTE SINTETICO VD LIMAO	PT3
5152	- TINTA LUXLAR 900ML ESMALTE SINTETICO VD NILO	PT3
5153	- TINTA LUXLAR 900ML ESMALTE SINTETICO VERM. FERRA.	PT3

**VERNIZ LUX**



COD.	DESCRIÇÃO/REFERÊNCIA	EMB.
5187	- VERNIZ LUX 3,6L CEDRO	PT2
5188	- VERNIZ LUX 3,6L CEREJEIRA	PT2
5189	- VERNIZ LUX 3,6L IMBUÍIA	PT2
5190	- VERNIZ LUX 3,6L INCOLOR	PT2
5191	- VERNIZ LUX 3,6L MARITIMO	PT2
5192	- VERNIZ LUX 3,6L MOGNO	PT2
5180	- VERNIZ LUX 900ML CEDRO	PT3
5181	- VERNIZ LUX 900ML CEREJEIRA	PT3
5182	- VERNIZ LUX 900ML IMBUÍIA	PT3
5183	- VERNIZ LUX 900ML INCOLOR	PT3
5184	- VERNIZ LUX 900ML MARITIMO	PT3
5185	- VERNIZ LUX 900ML MOGNO	PT3
5186	- VERNIZ LUX 900ML TABACO	PT3

# Hidracor

A tinta que o Brasil aprovou.

## TINTA EM PÓ



CÓD.	DESCRIÇÃO/REFERÊNCIA	EMB.
5362	TINTA EM PÓ AZUL PAVAO	PT10
5360	TINTA EM PÓ BRANCO	PT10
5361	TINTA EM PÓ BRANCO GELO	PT10
5370	TINTA EM PÓ ROSA PETALA	PT10
5363	TINTA EM PÓ VERDE AMAZONAS	PT10
5364	TINTA EM PÓ VERDE PRIMAVERA	PT10
5366	TINTA EM PÓ VIOLETA	PT10

## CAL REFINADO HIDRACOR



CÓD.	DESCRIÇÃO/REFERÊNCIA	EMB.
5355	- SUPERCAL HIDRACOR SACO C/8 PT 5KG	PT

## CORANTE



CÓD.	DESCRIÇÃO/REFERÊNCIA	EMB.
5369	CORANTE HIDRACOR AZUL 50ML	Cx12
5358	CORANTE HIDRACOR LARANJA 50ML	Cx12
5356	CORANTE HIDRACOR OCRE 50ML	Cx12
5365	CORANTE HIDRACOR VERDE 50ML	Cx12
5367	CORANTE HIDRACOR VERMELHO 50ML	Cx12
5357	CORANTE HIDRACOR VIOLETA 50ML	Cx12
5359	CORANTE HIDRACOR PRETO 50ML	Cx12
5368	CORANTE HIDRACOR AMARELO 50ML	Cx12



# LIXAS TATU

TRADIÇÃO EM ABRASIVOS



## LIXA TATU FERRO/ACO

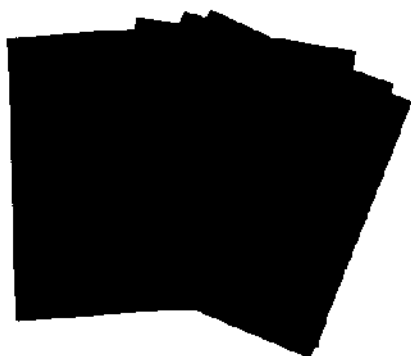

COD.	DESCRIÇÃO/REFERÊNCIA	EMB.
5711	LIXA TATU FERRO/ACO 225X275 GRAO 100 Pt2	PT
5712	LIXA TATU FERRO/ACO 225X275 GRAO 120 Pt2	PT
5713	LIXA TATU FERRO/ACO 225X275 GRAO 150 Pt2	PT
5714	LIXA TATU FERRO/ACO 225X275 GRAO 180 Pt2	PT
5715	LIXA TATU FERRO/ACO 225X275 GRAO 220 Pt2	PT
5708	LIXA TATU FERRO/ACO 225X275 GRAO 36 Pt25	PT
5707	LIXA TATU FERRO/ACO 225X275 GRAO 50 Pt25	PT
5709	LIXA TATU FERRO/ACO 225X275 GRAO 60 Pt25	PT
5710	LIXA TATU FERRO/ACO 225X275 GRAO 80 Pt25	PT

## LIXA TATU MASSA

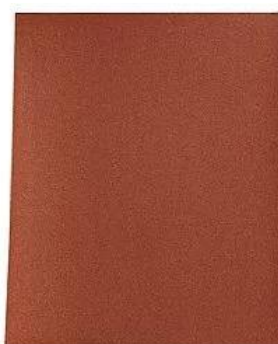

COD.	DESCRIÇÃO/REFERÊNCIA	EMB.
4226	LIXA TATU MASSA 225X275 GRAO 100 Pt50	PT
4228	LIXA TATU MASSA 225X275 GRAO 120 Pt50	PT
4229	LIXA TATU MASSA 225X275 GRAO 150 Pt50	PT
4230	LIXA TATU MASSA 225X275 GRAO 180 Pt50	PT
4231	LIXA TATU MASSA 225X275 GRAO 220 Pt50	PT
4232	LIXA TATU MASSA 225X275 GRAO 60 Pt50	PT
4227	LIXA TATU MASSA 225X275 GRAO 80 Pt50	PT





MANTA LIQ. TOPY ELASTOMERICA MCA

TELATOPY 1M 100% POLIES RESINA

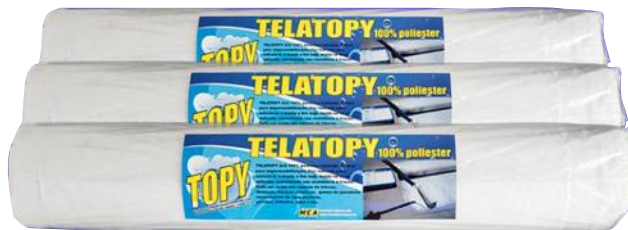

COD.	DESCRIÇÃO/REFERÊNCIA	EMB.
1946	MANTA LIQ. TOPY ELASTOMERICA MCA 18KG	UN
1890	MANTA LIQ. TOPY ELASTOMETRICA 4KG	UN

COD.	DESCRIÇÃO/REFERÊNCIA	EMB.
4264	TELATOPY 1M 100% POLIES RESINA MCA RL50M	RL





# adelbras®

## FITA MASSA ACRÍLICA



CÓD.	DESCRIÇÃO/REFERÊNCIA	EMB
1339	FITA MASSA ACRÍLICA 24x2 FIXA PRO	UN
2586	FITA MASSA ACRÍLICA 12MM x2M FIXA PRO	UN
5345	FITA MASSA ACRÍLICA 9,5MMx2M FIXA PRO	UN

## FITA MULTIUSO



CÓD.	DESCRIÇÃO/REFERÊNCIA	EMB
1348	FITA MULTI-USO PRATA 48X50 ADELBRAS	UN
1346	FITA MULTI-USO TIPO PRATA 48X5 ADELBRAS	UN

## FITA DEMARCAÇÃO



CÓD.	DESCRIÇÃO/REFERÊNCIA	EMB
1341	FITA DEMARCAÇÃO ADELBRAS ZEBRA	UN

## FITA QUALITAPE



CÓD.	DESCRIÇÃO/REFERÊNCIA	EMB
1347	FITA QUALITAPE TRANS 48X40 ADELBRAS	PT4

## FITA ISOLANTE



CÓD.	DESCRIÇÃO/REFERÊNCIA	EMB
1345	FITA ISOLANTE 5M ADELBRAS	UN
2584	FITA ISOLANTE 10M ADELBRAS	UN
3520	FITA ISOLANTE 20M ADELBRAS	UN

## FITA EM PVC



CÓD.	DESCRIÇÃO/REFERÊNCIA	EMB
1340	FITA PVC ADELBRAS 48X14 AMARELA	UN

## APARELHO APLICADOR DE FITA ADESIVA



CÓD.	DESCRIÇÃO/REFERÊNCIA	EMB
2585	APARELHO APLICADOR DE FITA ADESIVA	UN

## FITA CREPE



CÓD.	DESCRIÇÃO/REFERÊNCIA	EMB
1336	FITA CREPE ADELBRAS 710 24x50MM	UN
1337	FITA CREPE ADELBRAS 710 18x50MM	UN
1338	FITA CREPE ADELBRAS 710 48x50MM	UN
1693	FITA CREPE ADELBRAS 710 48x50MM	PTZ

## FITA ANTIDERRAPANTE



CÓD.	DESCRIÇÃO/REFERÊNCIA	EMB
1342	FITA ANTIDERRAPANTE 50M ADELBRAS	PR
1343	FITA ANTIDERRAPANTE 50M ADELBRAS	TRANSP
1344	FITA ANTIDERRAPANTE 50M ADELBRAS	CNZ

# TEK BOND

## SAINT-GOBAIN

### ESPUMA EXPANSIVA PU



COD.	DESCRIÇÃO/REFERÊNCIA	EMB.
7653	- ESPUMA EXPANSIVA PU 180G/300ML	UN
7654	- ESPUMA EXPANSIVA PU 320G/500ML	UN

### ADESIVO SILICONE



COD.	DESCRIÇÃO/REFERÊNCIA	EMB.
7655	- ADESIVO SILICONE 50G TRANSP S/BLISTER	CX24

### ADESIVO SILICONE 256G



COD.	DESCRIÇÃO/REFERÊNCIA	EMB.
7656	- ADESIVO SILICONE 256G/270MLTRANSP	UN

### ADESIVO SILICONE BRANCO



COD.	DESCRIÇÃO/REFERÊNCIA	EMB.
7657	- ADESIVO SILICONE 280G BRANCO	UN

### PU 40FIX



COD.	DESCRIÇÃO/REFERÊNCIA	EMB.
7658	- PU40FIX CINZA CART. 387G/280ML	UN
7659	- PU40FIX BRANCO CART. 387G/280ML	UN

### ADESIVO VEDADOR CALHA



COD.	DESCRIÇÃO/REFERÊNCIA	EMB.
7660	- ADESIVO VEDADOR CALHA ALUMINIO 300ML/280G	CX12

### FITA CREPE



COD.	DESCRIÇÃO/REFERÊNCIA	EMB.
7661	- FITA CREPE 18MMX50M	PT5
7662	- FITA CREPE 24MMX50M	PT5

### COLA BRANCA EXTRA



COD.	DESCRIÇÃO/REFERÊNCIA	EMB.
7663	- COLA BRANCA EXTRA 500G	UN
7664	- COLA BRANCA EXTRA 1KG	UN

### ADESIVO PLASTICO PVC



COD.	DESCRIÇÃO/REFERÊNCIA	EMB.
7665	- ADESIVO PLASTICO PVC 17G	Cx36
7666	- ADESIVO PLASTICO PVC 75G	CX30

ADESIVO INSTANTANEO



COD.	DESCRIÇÃO/REFERÊNCIA	EMB.
7649	ADESIVO INSTANTANEO 793 20G	UN
7682	ADESIVO INSTANTANEO 793 50G	UN

COLA CONTATO BLISTER



COD.	DESCRIÇÃO/REFERÊNCIA	EMB.
7650	COLA CONTATO BLISTER 30G	CX12

COLA CONTATO



COD.	DESCRIÇÃO/REFERÊNCIA	EMB.
7683	COLA CONTATO 200G	UN
7684	COLA CONTATO 400G	UN
7651	COLA CONTATO 750G	UN
7652	COLA CONTATO 2,8KG	UN

TINTA SPRAY



COD.	DESCRIÇÃO/REFERÊNCIA	EMB.
7667	TINTA SPRAY PRETO BRILHANTE U.G. 350ML	CX6
7668	TINTA SPRAY BRANCO BRILHANTE U.G. 350ML	CX6
7669	TINTA SPRAY PRETO FOSCO U.G. 350ML	CX6
7670	TINTA SPRAY BRANCO FOSCO U.G. 350ML	CX6
7671	TINTA SPRAY AMARELO U.G. 350ML	CX6
7672	TINTA SPRAY AZUL ESCURO U.G. 350ML	CX6
7673	TINTA SPRAY VERDE ESCURO U.G. 350ML	CX6
7674	TINTA SPRAY VERMELHO U.G. 350ML	CX6
7675	TINTA SPRAY COBRE METALICO 350ML	CX6
7676	TINTA SPRAY OURO METALICO 350ML	CX6
7677	TINTA SPRAY CROMADO METALICO 350ML	CX6
7678	TINTA SPRAY PRETO FOSCO A.T. 350ML	CX6
7679	TINTA SPRAY VERDE FLUORESCENTE 350ML	CX6
7680	TINTA SPRAY LARANJA FLUORESCENTE 350ML	CX7
7681	TINTA SPRAY AMARELO FLUORESCENTE 350ML	CX8

# Mundial Prime®

## LIMPA CONTATO SPRAY



COD. DESCRIÇÃO/REFERÊNCIA EMB.  
5640 - LIMPA CONTATO SPRAY 300ML MUNDIAL UN

## VEDA CALHA TRANSPARENTE



COD. DESCRIÇÃO/REFERÊNCIA EMB.

## REMOVEDOR TINTA SPRAY



COD. DESCRIÇÃO/REFERÊNCIA EMB.  
EMOVEDOR TINTAS SPRAY 350ML 250G MUNDIAL UN

## SPRAY MUNDIAL PRIME



COD.	DESCRIÇÃO/REFERÊNCIA	EMB.
8789	- TINTA SPRAY 300ML UG PELÍCULA LÍQUIDA MP30 PRETO	CX6
8675	- TINTA SPRAY 400ML ALTA TEMPERATURA ALUMÍNIO	CX6
8665	- TINTA SPRAY 400ML AGRÍCOLA AMA	CX6
8666	- TINTA SPRAY 400ML AGRÍCOLA AZUL	CX6
8668	- TINTA SPRAY 400ML AGRÍCOLA LARANJA KUHN	CX6
8667	- TINTA SPRAY 400ML AGRÍCOLA VERD	CX6
8664	- TINTA SPRAY 400ML AGRÍCOLA VERM	CX6
8677	- TINTA SPRAY 400ML ALTA TEMPERATURA PRETO	CX6
8689	- TINTA SPRAY 400ML AMARELO BANDEIRA	CX6
8684	- TINTA SPRAY 400ML CAMALEÃO AMARELO	CX6
8661	- TINTA SPRAY 400ML CAMALEÃO AZUL	CX6
8702	- TINTA SPRAY 400ML CAMALEÃO VERDE	CX6
8701	- TINTA SPRAY 400ML CAMALEÃO VERMELHO	CX6
8700	- TINTA SPRAY 400ML LUMINOSA AMARELO	CX6
8699	- TINTA SPRAY 400ML LUMINOSA LARANJA	CX6
8698	- TINTA SPRAY 400ML LUMINOSA PINK	CX6
8697	- TINTA SPRAY 400ML LUMINOSA VERDE	CX6
8694	- TINTA SPRAY 400ML LUMINOSA VERMELHA	CX6
8676	- TINTA SPRAY 400ML METÁLICA ALUMÍNIO	CX6
8696	- TINTA SPRAY 400ML METÁLICA AZUL	CX6
8695	- TINTA SPRAY 400ML METÁLICA COBRE	CX6
8693	- TINTA SPRAY 400ML METÁLICA DOURADO	CX6
8686	- TINTA SPRAY 400ML METÁLICA GRAFITE	CX6
8692	- TINTA SPRAY 400ML METÁLICA OURO	CX6
8670	- TINTA SPRAY 400ML METÁLICA PRATA	CX6

COD.	DESCRIÇÃO/REFERÊNCIA	EMB.
8660	- TINTA SPRAY 400ML METÁLICA ROSE	CX6
8691	- TINTA SPRAY 400ML METÁLICA VERDE	CX6
8690	- TINTA SPRAY 400ML METÁLICA VERMELHO	CX6
8669	- TINTA SPRAY 400ML UG AMARRELO	CX6
8688	- TINTA SPRAY 400ML UG AZUL BANDEIRA	CX6
8689	- TINTA SPRAY 400ML UG AZUL CLARO	CX6
8678	- TINTA SPRAY 400ML UG AZUL ESCURO	CX6
8679	- TINTA SPRAY 400ML UG AZUL MEDIO	CX6
8566	- TINTA SPRAY 400ML UG BRANCO	CX6
8671	- TINTA SPRAY 400ML UG BRANCO FOSCO	CX6
8672	- TINTA SPRAY 400ML UG CINZA MEDIO	CX6
8682	- TINTA SPRAY 400ML UG MARROM	CX6
8565	- TINTA SPRAY 400ML UG PRETO BRIL	CX6
8662	- TINTA SPRAY 400ML UG PRETO FOSCO	CX6
8683	- TINTA SPRAY 400ML UG PRIMER	CX6
8703	- TINTA SPRAY 400ML UG ROSA	CX6
8663	- TINTA SPRAY 400ML UG VERDE BAND	CX6
8680	- TINTA SPRAY 400ML UG VERDE CLARO	CX6
8681	- TINTA SPRAY 400ML UG VERDE ESCURO	CX6
8673	- TINTA SPRAY 400ML UG VERMELHO	CX6
8704	- TINTA SPRAY 400ML UG VIOLETA	CX6
8674	- TINTA SPRAY 400ML VERNIZ	CX6
8708	- TINTA SPRAY 500ML PELÍCULA LÍQUIDA MP30 GRAFITE METALIZADO	CX6
8707	- TINTA SPRAY 500ML UG PELÍCULA LÍQUIDA MP30 - BRANCO UN	CX6

**AROMATIZANTES PUMP**



COD.	DESCRIÇÃO/REFERÊNCIA	EMB.
5661	- AROMATIZANTE PUMP 30ML TALCO M. PRIME	UN
5662	- AROMATIZANTE PUMP 30ML LAVANDA M. PRIME	UN
5663	- AROMATIZANTE PUMP 30ML CARRO NOVO M. PRIME	UN

**AROMATIZANTES GEL**



COD.	DESCRIÇÃO/REFERÊNCIA	EMB.
5664	- AROMATIZANTE PUMP 60ML MORANGO M. PRIME	12
5665	- AROMATIZANTE PUMP 60ML LAVANDA M. PRIME	12

**SILICONE SPRAY**



COD.	DESCRIÇÃO/REFERÊNCIA	EMB.
5667	- SILICONE SPRAY 300ML NEUTRO M. PRIME	UN
5668	- SILICONE SPRAY 100ML NEUTRO M. PRIME	UN

**DESENGRIPANTE SPRAY**



COD.	DESCRIÇÃO/REFERÊNCIA	EMB.
5658	- DESENGRIPANTE ANTIC. 100ML SPRAY MUNDIAL	UN

**LIMPA AR CONDICIONADO**



COD.	DESCRIÇÃO/REFERÊNCIA	EMB.
5669	- LIMPA AR CONDICIONADO 200ML NEUTRO	UN

**GRAFITE EM PÓ SPRAY**



COD.	DESCRIÇÃO/REFERÊNCIA	EMB.
5670	- GRAFITE EM PO 70ML SPRAY M. PRIME	UN
5671	- GRAFITE EM PO 100ML SPRAY M. PRIME	UN

**ADESIVO PVC E COLA INSTANTÂNEA**



COD.	DESCRIÇÃO/REFERÊNCIA	EMB.
5659	- ADESIVO PVC 165G MUNDIAL	CX12
5660	- ADESIVO PVC 75G MUNDIAL	CX24
5657	- COLA INSTANTANEA 100G MUNDIAL	UN
5666	- COLA INSTANTANEA 20G MUNDIAL	CX10

**ESPUMA DE POLIURETANO**



COD.	DESCRIÇÃO/REFERÊNCIA	EMB.	COD.	DESCRIÇÃO/REFERÊNCIA	EMB.
5672	- ESPUMA DE POLIURETANO 230ML 140G SPRAY M. MUNDIAL	UN	5674	- VEDANTE ESCAPAMENTOS 100G M. PRIME	CX24

**VEDANTE ESCAPAMENTOS**



**ANEL VEDAÇÃO COM GUIA**



COD.	DESCRIÇÃO/REFERÊNCIA	EMB.
5673	- ANEL VEDAÇÃO VASO C/GUIA M. PRIME	CX12

**ANEL VEDAÇÃO SEM GUIA**



COD.	DESCRIÇÃO/REFERÊNCIA	EMB.
5679	- ANEL VEDAÇÃO VASO M. PRIME	CX12

**DESENGRAXANTE PASTOSO**



COD.	DESCRIÇÃO/REFERÊNCIA	EMB.
5676	- DESENGRAXANTE U.G. PASTOSO 500G	UN

# FORTLEV®

## JOELHO CURTO 90° ESGOTO SN



### CÓD. DESCRIÇÃO/REFERÊNCIA EMB.

2374 - JOELHO FORTLEV 90 ESG SN DN 40	PT25
2375 - JOELHO FORTLEV 90 ESG SN DN 50	PT25
2376 - JOELHO FORTLEV 90 ESG SN DN 75	PT10
2377 - JOELHO FORTLEV 90 ESG SN DN 100	PT10
2378 - JOELHO FORTLEV 90 ESG SN DN 150	UN
4552 - JOELHO FORTLEV 90 ESG SN DN 200	UN

## JOELHO 90° COM VISITA ESG. SN



### CÓD. DESCRIÇÃO/REFERÊNCIA EMB.

2379 - JOELHO FORTLEV 90 VISITA ESG SN 100X50	PT10
---	------

## JOELHO 45° ESGOTO SN



### CÓD. DESCRIÇÃO/REFERÊNCIA EMB.

2369 - JOELHO FORTLEV 45 ESG SN DN 40	PT25
2370 - JOELHO FORTLEV 45 ESG SN DN 50	PT15
2371 - JOELHO FORTLEV 45 ESG SN DN 75	PT10
2372 - JOELHO FORTLEV 45 ESG SN DN 100	PT10
2373 - JOELHO FORTLEV 45 ESG SN DN 150	UN
4551 - JOELHO FORTLEV 45 ESG SN DN 200	UN

## CURVA LONGA 90° ESGOTO SN



### CÓD. DESCRIÇÃO/REFERÊNCIA EMB.

2365 - CURVA FORTLEV 90 LONGA ESG SN DN 40	PT10
2364 - CURVA FORTLEV 90 LONGA ESG SN DN 50	PT12
2366 - CURVA FORTLEV 90 LONGA ESG SN DN 75	PT10
2367 - CURVA FORTLEV 90 LONGA ESG SN DN 100	PT8
2368 - JCURVA FORTLEV 90 LONG+A ESG SN DN 150	UN
4555 - JCURVA FORTLEV 90 LONG+A ESG SN DN 200	UN

## CURVA CURTA 90° ESGOTO SN



### CÓD. DESCRIÇÃO/REFERÊNCIA EMB.

2358 - CURVA FORTLEV 90 CURTA ESG SN DN 40	PT25
2359 - CURVA FORTLEV 90 CURTA ESG SN DN 50	PT20
2360 - CURVA FORTLEV 90 CURTA ESG SN DN 75	PT10
2361 - CURVA FORTLEV 90 CURTA ESG SN DN 100	PT10

## CURVA LONGA 45° ESGOTO SN



### CÓD. DESCRIÇÃO/REFERÊNCIA EMB.

2362 - CURVA FORTLEV 45 LONGA ESG SN DN 40	PT10
2554 - CURVA FORTLEV 45 LONGA ESG SN DN 50	UN
2555 - CURVA FORTLEV 45 LONGA ESG SN DN 75	UN
2556 - CURVA FORTLEV 45 LONGA ESG SN DN 100	UN
2363 - CURVA FORTLEV 45 LONGA ESG SN DN 150	UN

## CAP ESGOTO ESGOTO SN



### CÓD. DESCRIÇÃO/REFERÊNCIA EMB.

2353 - CAP FORTLEV ESG SN DN 40	PT10
2354 - CAP FORTLEV ESG SN DN 50	PT10
2355 - CAP FORTLEV ESG SN DN 75	PT10
2356 - CAP FORTLEV ESG SN DN 100	PT10
2357 - CAP FORTLEV ESG SN DN 150	UN
4554 - CAP FORTLEV ESG SN DN 200	UN

## JUNÇÃO ESGOTO SN



### CÓD. DESCRIÇÃO/REFERÊNCIA EMB.

2389 - JUNCAO FORTLEV 45 ESG SN DN 40	PT25
2390 - JUNCAO FORTLEV 45 ESG SN DN 50	PT10
2391 - JUNCAO FORTLEV 45 ESG SN DN 100	PT10
2393 - JUNCAO FORTLEV 45 ESG SN DN 150	UN

## JUNÇÃO DE REDUÇÃO ESGOTO SN



### CÓD. DESCRIÇÃO/REFERÊNCIA EMB.

2394 - JUNCAO FORTLEV RED 45 ESG SN 75X50	PT10
2392 - JUNCAO FORTLEV RED 45 ESG SN 100X50	PT10
2395 - JUNCAO FORTLEV RED 45 ESG SN 100X75	PT10



**LUA ESGOTO SN**



CÓD.	DESCRIÇÃO/REFERÊNCIA	EMB.
2407	- LUVA FORTLEV ESG SN DN 40	PT20
2408	- LUVA FORTLEV ESG SN DN 50	PT25
2409	- LUVA FORTLEV ESG SN DN 75	PT10
2410	- LUVA FORTLEV ESG SN DN 100	PT10
2411	- LUVA FORTLEV ESG SN DN 150	UN
4560	- LUVA FORTLEV ESG SN DN 200	UN

**REDUÇÃO EXCÊNTRICA ESGOTO**



CÓD.	DESCRIÇÃO/REFERÊNCIA	EMB.
2404	- RED FORTLEV EXCENTRICA ESG SN 100X50	PT10
2405	- REDUCAO FORTLEV EXCENTRICA ESG SN 75X50	PT10
2406	- RED FORTLEV EXCENTRICA ESG SN 100X75	PT10
3285	- RED FORTLEV EXCENTRICA ESG SN 150X100	PT10
4559	- RED FORTLEV EXCENTRICA ESG SN 200X150	UN

**TE ESGOTO SN**



CÓD.	DESCRIÇÃO/REFERÊNCIA	EMB.
2396	- TE FORTLEV 90 ESG SN DN 40	PT25
2397	- TE FORTLEV 90 ESG SN DN 50	PT10
2398	- TE FORTLEV 90 ESG SN DN 75	PT10
2399	- TE FORTLEV 90 ESG SN DN 100	PT10
2400	- TE FORTLEV 90 ESG SN DN 150	UN
4553	- TE FORTLEV 90 ESG SN DN 200	UN

**TE DE REDUÇÃO ESGOTO SN**



CÓD.	DESCRIÇÃO/REFERÊNCIA	EMB.
2403	- TE FORTLEV 90 RED ESG SN 75X50	PT10
2401	- TE FORTLEV 90 RED ESG SN 100X50	PT10
2402	- TE FORTLEV 90 RED ESG SN 100X75	PT10

**LUA PRESSÃO ELETRO**



CÓD.	DESCRIÇÃO/REFERÊNCIA	EMB.
2997	- LUVA FORTLEV PRESSAO ELETRO 25MM	PT50

**BUCHA DE REDUÇÃO LONGA ESGOTO SN**



CÓD.	DESCRIÇÃO/REFERÊNCIA	EMB.
2352	- BUCHA FORTLEV REDU ESG. LONGA DN 50X40	PT20

**TE SOLD. C/BUCHA LATÃO**



CÓD.	DESCRIÇÃO/REFERÊNCIA	EMB.
2458	- TE FORTLEV 90 SOLD BUCHA LT 20X1/2	PT20
2459	- TE FORTLEV 90 SOLD BUCHA LT 25X1/2	PT15
2460	- TE FORTLEV 90 SOLD BUCHA LT 25X3/4	PT15

**LUA SOLDÁVEL LT.**



CÓD.	DESCRIÇÃO/REFERÊNCIA	EMB.
2461	- LUVA FORTLEV SOLD BUCHA LT 20X1/2	PT20
2462	- LUVA FORTLEV SOLD BUCHA LT 25X1/2	PT20
2463	- LUVA FORTLEV SOLD BUCHA LT 25X3/4	PT20

**JOELHO 90° BUCHA SOLDÁVEL LT**



CÓD.	DESCRIÇÃO/REFERÊNCIA	EMB.
2443	- JOELHO FORTLEV 90 SOLD BUCHA LT 20X1/2	PT15
2444	- JOELHO FORTLEV 90 SOLD BUCHA LT 25X3/4	PT20
3286	- JOELHO FORTLEV 90 SOLD BUCHA LT 25X1/2	PT

**LUA PARA CORRER SOLD.**



CÓD.	DESCRIÇÃO/REFERÊNCIA	EMB.
2438	- LUVA FORTLEV CORRER P/TUBO SOLD 20MM	PT12
2439	- LUVA FORTLEV CORRER P/TUBO SOLD 25MM	PT12
2440	- LUVA FORTLEV CORRER P/TUBO SOLD 32MM	PT6
2441	- LUVA FORTLEV CORRER P/TUBO SOLD 40MM	PT6
2442	- LUVA FORTLEV CORRER P/TUBO SOLD 50MM	PT8

**LUA SOLDÁVEL**



CÓD.	DESCRIÇÃO/REFERÊNCIA	EMB.
2430	- LUVA FORTLEV SOLD 20MM	PT50
2431	- LUVA FORTLEV SOLD 25MM	PT50
2432	- LUVA FORTLEV SOLD 32MM	PT25
2433	- LUVA FORTLEV SOLD 40MM	PT10
2434	- LUVA FORTLEV SOLD 50MM	PT10

**LUA SOLD. COM ROSCA**



CÓD.	DESCRIÇÃO/REFERÊNCIA	EMB.
2435	- LUVA FORTLEV SOLD C/ROSCA 20X1/2	PT25
2436	- LUVA FORTLEV SOLD C/ROSCA 25X1/2	PT30
2437	- LUVA FORTLEV SOLD C/ROSCA 25X3/4	PT30

**TE SOLD. C/ROSCA**



CÓD. DESCRIÇÃO/REFERÊNCIA	EMB.
2452 - TE FORTLEV SOLD C/ROSCA 20X1/2	PT20
2453 - TE FORTLEV SOLD C/ROSCA 25X1/2	PT20
2454 - TE FORTLEV SOLD C/ROSCA 25X3/4	PT20

**TE SOLD. C/REDUÇÃO**



CÓD. DESCRIÇÃO/REFERÊNCIA	EMB.
2455 - TE FORTLEV 90 RED SOLD 25X20MM	PT20
2456 - TE FORTLEV 90 RED SOLD 32X25MM	PT20
3216 - TE FORTLEV 90 RED SOLD 40X25MM	PT10
2771 - TE FORTLEV 90 RED SOLD 50X25MM	PT10

**TE SOLDÁVEL**



CÓD. DESCRIÇÃO/REFERÊNCIA	EMB.
2447 - TE FORTLEV 90 SOLD 20MM	PT50
2448 - TE FORTLEV 90 SOLD 25MM	PT50
2449 - TE FORTLEV 90 SOLD 32MM	PT15
2450 - TE FORTLEV 90 SOLD 40MM	PT10
2451 - TE FORTLEV 90 SOLD 50MM	PT10
4049 - TE FORTLEV 90 SOLD 60MM	PT15

**ADAPTADOR SOLDÁVEL CURTO**



CÓD. DESCRIÇÃO/REFERÊNCIA	EMB.
2341 - ADAP FORTLEV SOLD CURTO 20X1/2	PT50
2342 - ADAP FORTLEV SOLD CURTO 25X3/4	PT50
2343 - ADAP FORTLEV SOLD CURTO 32X1	PT25
2344 - ADAP FORTLEV SOLD CURTO 40X1.1/4	PT10
2345 - ADAP FORTLEV SOLD CURTO 50X1.1/2	PT25
4047 - ADAP FORTLEV SOLD CURTO 60X2	PT10

**ADAPTADOR SOLDÁVEL P/CAIXA D'ÁGUA**



CÓD. DESCRIÇÃO/REFERÊNCIA	EMB.
2990 - ADAP FORTLEV SOLD CX DAGUA 20X1/2	PT12
2991 - ADAP FORTLEV SOLD CX DAGUA 25X2/3	PT10
2992 - ADAP FORTLEV SOLD CX DAGUA 32X1	PT6
2993 - ADAP FORTLEV SOLD CX DAGUA 40X1.1/4	PT6
2994 - ADAP FORTLEV SOLD CX DAGUA 50X1.1/2	PT5
4046 - ADAP FORTLEV SOLD CX DAGUA 60X2	PT5

**BUCHA DE REDUÇÃO SOLDÁVEL CURTA**



CÓD. DESCRIÇÃO/REFERÊNCIA	EMB.
2346 - BUCHA FORTLEV REDU SOLD CURTA 25X20MM	PT50
2347 - BUCHA FORTLEV REDU SOLD CURTA 32X25MM	PT50
2348 - BUCHA FORTLEV REDU SOLD CURTA 40X32MM	PT10
4050 - BUCHA FORTLEV REDU SOLD CURTA 60X50MM	PT12

**BUCHA DE REDUÇÃO SOLDÁVEL LONGA**



CÓD. DESCRIÇÃO/REFERÊNCIA	EMB.
2349 - BUCHA FORTLEV REDU SOLD LONGA 40X25MM	PT10
2350 - BUCHA FORTLEV REDU SOLD LONGA 50X25MM	PT25
2351 - BUCHA FORTLEV REDU SOL. LONGA DN 50X32	PT10

**UNIÃO SOLDÁVEL**



CÓD. DESCRIÇÃO/REFERÊNCIA	EMB.
2412 - UNIAO FORTLEV SOLD 20MM	PT20
2413 - UNIAO FORTLEV SOLD 25MM	PT20
2414 - UNIAO FORTLEV SOLD 32MM	PT10
2415 - UNIAO FORTLEV SOLD 40MM	PT10
4393 - UNIAO FORTLEV SOLD 50MM	PT10

**CAP SOLDÁVEL**



CÓD. DESCRIÇÃO/REFERÊNCIA	EMB.
2416 - CAP FORTLEV SOLD 20MM	PT50
2417 - CAP FORTLEV SOLD 25MM	PT50
2418 - CAP FORTLEV SOLD 32MM	PT25
2419 - CAP FORTLEV SOLD 40MM	PT10
2420 - CAP FORTLEV SOLD 50MM	PT10

**JOELHO REDUÇÃO 90 SOLD.**



CÓD. DESCRIÇÃO/REFERÊNCIA	EMB.
2426 - JOELHO FORTLEV RED. 90 SOLD. 25X20MM	PT20

**JOELHO 45 SOLD.**



CÓD. DESCRIÇÃO/REFERÊNCIA	EMB.
4302 - JOELHO FORTLEV 45 SOL.40	PT10
2605 - JOELHO FORTLEV 45 SOL.50	PT10

**JOELHO 90° COM ROSCA SOLD.**



CÓD.	DESCRIÇÃO/REFERÊNCIA	EMB.
2427	- JOELHO FORTLEV 90 SOLD C/ROSCA 20X1/2MM	PT30
2428	- JOELHO FORTLEV 90 SOLD C/ROSCA 25X1/2MM	PT20
2429	- JOELHO FORTLEV 90 SOLD C/ROSCA 25X3/4MM	PT30

**JOELHO 90° SOLDÁVEL**



CÓD.	DESCRIÇÃO/REFERÊNCIA	EMB.
2606	JOELHO FORTLEV 90 SOLD 20	PT50
2607	JOELHO FORTLEV 90 SOLD 25	PT50
2987	JOELHO FORTLEV 90 SOLD 32	PT25
2988	JOELHO FORTLEV 90 SOLD 40	PT10
2608	JOELHO FORTLEV 90 SOLD 50	PT25
4048	JOELHO FORTLEV 90 SOLD 60	PT10

**CURVA 90° SOLDÁVEL**



CÓD.	DESCRIÇÃO/REFERÊNCIA	EMB.
2421	- CURVA FORTLEV 90 SOLD 20MM	PT20
2422	- CURVA FORTLEV 90 SOLD 25MM	PT20
2423	- CURVA FORTLEV 90 SOLD 32MM	PT10
2424	- CURVA FORTLEV 90 SOLD 40MM	PT10
2425	- CURVA FORTLEV 90 SOLD 50MM	PT10

**CAIXA DE LUZ 4X2**



CÓD.	DESCRIÇÃO/REFERÊNCIA	EMB.
2996	- CAIXA FORTLEV LUZ 4X2	PT20

**CAIXA DE LUZ OCTOGONAL**



CÓD.	DESCRIÇÃO/REFERÊNCIA	EMB.
2999	- CAIXA FORTLEV LUZ OCTOGONAL 4X4	PT12

**CAIXA DE LUZ 4X4**



CÓD.	DESCRIÇÃO/REFERÊNCIA	EMB.
2998	- CAIXA FORTLEV LUZ 4X4	PT12

**CAIXA DE LUZ OCTOGONAL PARA LAJE**



CÓD.	DESCRIÇÃO/REFERÊNCIA	EMB.
3375	- CAIXA FORTLEV LUZ OCTOGONAL LAJE 30CM	PT8

**CAIXA SIFONADA**



CÓD.	DESCRIÇÃO/REFERÊNCIA	EMB.
2995	- CAIXA FORTLEV SIF 100X100X50 QUAD BR	UN
4558	- CAIXA FORTLEV SIF 150X185X75 QUAD BR	UN
4556	- CAIXA FORTLEV SIF 250X172X50 QUAD BR	UN
4557	- CAIXA FORTLEV SIF 250X230X50 QUAD BR	UN

**TELHA PVC INCOLOR ONDALEV**



CÓD.	DESCRIÇÃO/REFERÊNCIA	EMB.
7307	- TELHA PVC INCOLOR ONDALEV 2,44X0,5M	UN

**NIPEL ROSCÁVEL**



CÓD.	DESCRIÇÃO/REFERÊNCIA	EMB.
3807	- NIPEL FORTLEV ROSC. 1/2	PT50
3808	- NIPEL FORTLEV ROSC. 3/4	PT50

**PLUG ROSCÁVEL**



CÓD.	DESCRIÇÃO/REFERÊNCIA	EMB.
2445	- PLUG FORTLEV ROSCAVEL 1/2	PT50
2446	- PLUG FORTLEV ROSCAVEL 3/4	PT50

**REGISTRO COMP. ESFERA SOLDAVEL**



CÓD. DESCRIÇÃO/REFERÊNCIA EMB.  
 4802 - REGI. FORTLEV COM. ESF. SOLD. 20MM PT12  
 4803 - REGI. FORTLEV COM. ESF. SOLD. 25MM PT12  
 4804 - REGI. FORTLEV COM. ESF. SOLD. 50MM PT3

**REGISTRO SOLDAVEL UNIÃO**



CÓD. DESCRIÇÃO/REFERÊNCIA EMB.  
 3376 - REGI. FORTLEV SOLD. UNIAO 20MM PT10  
 3377 - REGI. FORTLEV SOLD. UNIAO 25MM PT10  
 3378 - REGI. FORTLEV SOLD. UNIAO 32MM PT5  
 3379 - REGI. FORTLEV SOLD. UNIAO 40MM PT5  
 3380 - REGI. FORTLEV SOLD. UNIAO 50MM PT2

**TORNEIRA BOIA HASTE ABS**



CÓD. DESCRIÇÃO/REFERÊNCIA EMB.  
 4301 - TORNEIRA BOIA FORTLEV HASTE ABS UN

**CAIXA MASSA MULTIUSO**



CÓD. DESCRIÇÃO/REFERÊNCIA EMB.  
 4428 - CX. MASSA FORTLEV MULTIUSO 20L AZUL UN  
 5858 - CX. MASSA FORTLEV MULTIUSO 20L MARROM UN  
 7890 - CX. MASSA FORTLEV MULTIUSO 20L VERDE UN

# PISAFIX

## ADESIVOS E SELANTES

### COLA PVC PISAFIX



COD.	DESCRIÇÃO/REFERÊNCIA	EMB.
5420	COLA PVC PISAFIX 17G Cx48	UN
5422	COLA PVC PISAFIX 175G Cx12	UN
5423	COLA PVC PISAFIX 850G UN	UN
5424	COLA PVC PISAFIX 75G EXTRA FORTE Cx30	UN
5425	COLA PVC PISAFIX 175G EXTRA FORTE VERM	UN
5421	COLA PVC PISAFIX 75G Cx30	UN

### ADESIVO INSTANTANEO PISAFIX



COD.	DESCRIÇÃO/REFERENCIA	EMB.
5864	ADESIVO INSTANTANEO PISAFIX 20G Cx10	UN

### SELANTE PU BR CONSTRUÇÃO



COD.	DESCRIÇÃO/REFERÊNCIA	EMB.
5943	SELANTE PU BR CONSTRUCAO PISAFIX 400G	UN
5883	SELANTE PU CNZ CONSTRUCAO PISAFIX 400G	UN

### COLA PVA PISAFIX EXTRA



COD.	DESCRIÇÃO/REFERÊNCIA	EMB.
5859	COLA PVA PISAFIX EXTRA 500G MAD	UN

### VEDA CALHA ALUMINIO



COD.	DESCRIÇÃO/REFERÊNCIA	EMB.
5860	VEDA CALHA ALUMINIO PISAFIX 280G	UN

### SILICONE BASE AGUA PISAFIX



COD.	DESCRIÇÃO/REFERÊNCIA	EMB.
5861	SILICONE BASE AGUA PISAFIX 400G	UN

### COLA PVA PISAFIX EXTRA



COD.	DESCRIÇÃO/REFERÊNCIA	EMB.
5862	COLA PVA EXTRA PISAFIX 1KG MAD	UN

### COLA PVC PISAFIX 850G EXTRA FORTE VERM



COD.	DESCRIÇÃO/REFERÊNCIA	EMB.
5426	COLA PVC PISAFIX 850G EXTRA FORTE VERM	UN

### SILICONE BASE AGUA PISAFIX

# NOVAFLON®

## FITA VEDA ROSCA



COD.	DESCRIÇÃO/REFERÊNCIA	EMB.
3828	- FITA NOVAFLON VEDA ROSCA 12MM X 05M	CX120
3830	- FITA NOVAFLON VEDA ROSCA 12MM X 10M	CX120
3831	- FITA NOVAFLON VEDA ROSCA 12MM X 25M	CX60
3832	- FITA NOVAFLON VEDA ROSCA 18MM X 05M	CX120
3833	- FITA NOVAFLON VEDA ROSCA 18MM X 10M	CX120
3829	- FITA NOVAFLON VEDA ROSCA 18MM X 25M	CX60



### CAIXA DE MASSA

### CANTONEIRA GRANDE

### REGADOR



CÓD.	DESCRIÇÃO/REFERÊNCIA	EMB.
1614	- CAIXA MASSA 20L METASUL	UN

CÓD.	DESCRIÇÃO/REFERÊNCIA	EMB.
1615	- CANTONEIRA BANHE GR BR METASUL	UN

CÓD.	DESCRIÇÃO/REFERÊNCIA	EMB.
1624	- REGADOR PLAST 10L METASUL	UN
1606	- REGADOR PLASTICO METASUL 5L	UN

### CAIXA DE FERRAMENTA

### BALDE PARA PINTURA

### SABONETEIRA PLUS



CÓD.	DESCRIÇÃO/REFERÊNCIA	EMB.
1609	- CAIXA FERRAMENTA 12,5 METASUL	UN
1610	- CAIXA FERRAMENTA 16 METASUL	UN
1611	- CAIXA FERRAMENTA 19,5 METASUL	UN

CÓD.	DESCRIÇÃO/REFERÊNCIA	EMB.
1625	- BALDE P/ PINTURA 15L METASUL	UN

CÓD.	DESCRIÇÃO/REFERÊNCIA	EMB.
1933	- SABONETEIRA PLUS METASUL BR	UN

**DESEMPENADEIRA LISA**



CÓD. DESCRIÇÃO/REFERÊNCIA EMB.  
 1936 - DESEMP LISA PREMI PR 14X27 METASUL UN  
 3806 - DESEMP LISA PREMI AZ 14X27 METASUL UN

**CAIXA P/ MASSA**



CÓD. DESCRIÇÃO/REFERÊNCIA EMB.  
 1935 - CX/ MASSA POLIETILENO METASUL 50L UN

**CAIXA COLE D' AGUA**



CÓD. DESCRIÇÃO/REFERÊNCIA EMB.  
 1607 - CAIXA COLE D' AGUA PLUVIAL GRANDE METASUL UN

**CAIXA DE GORDURA**



COD. DESCRIÇÃO/REFERÊNCIA EMB.  
 1608 - CX COLE D' GORDURA GRANDE METASUL UN

**BALDE METAL**

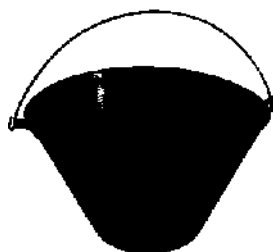

CÓD. DESCRIÇÃO/REFERÊNCIA EMB.  
 1626 - BALDE METAL 10L PR METASUL UN

**BALDE EMBORRACHADO**



CÓD. DESCRIÇÃO/REFERÊNCIA EMB.  
 1605 - BALDE EMBORRACHAD METASUL 12L UN

**ARCO SERRA**



COD. DESCRIÇÃO/REFERÊNCIA EMB.  
 1934 - ARCO SERRA POLIPROPILENO METASUL AMARELO UN

**MINI ARCO SERRA**



CÓD. DESCRIÇÃO/REFERÊNCIA EMB.  
 1623 - MINI ARCO SERRA METASUL UN

**CAIXA DE LUZ OCTO**



CÓD. DESCRIÇÃO/REFERÊNCIA EMB.  
 1612 - CAIXA LUZ OCTO LARAN C/AJUSTE METASUL UN  
 1613 - CAIXA LUZ OCTO PRETA C/ AJUSTE METASUL UN

**LIXEIRA**



CÓD. DESCRIÇÃO/REFERÊNCIA EMB.

**MANGUEIRA MULTIUSO**



CÓD. DESCRIÇÃO/REFERÊNCIA EMB.  
 1622 - MANG MULTUSO 50M TRANSP METASUL UN

**PARAFUSO P/ASSENTO**



CÓD. DESCRIÇÃO/REFERÊNCIA EMB.  
 1945 - PARAFUSO ASSENTO METASUL PT12 PAR



**ESPAÇADOR DE PISO**

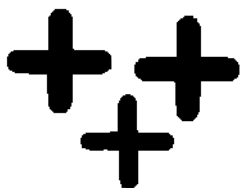

CÓD.	DESCRIÇÃO/REFERÊNCIA	EMB.
1616	- ESPAÇADOR DE PISO PR METASUL 1MM	PT100
1617	- ESPAÇADOR DE PISO PR METASUL 2MM	PT100
1618	- ESPAÇADOR DE PISO PR METASUL 3MM	PT100
1619	- ESPAÇADOR DE PISO PR METASUL 4MM	PT100

**NIVELADORA DE PISO**



CÓD.	DESCRIÇÃO/REFERÊNCIA	EMB.
1940	- NIVELA PISO INCOLOR 1MM METASUL	PT100
1939	- NIVELA PISO INCOLOR 1,5MM METASUL	PT100
1944	- NIVELA PISO INCOLOR 2MM METASUL	PT100
1941	- NIVELA PISO INCOLOR 3MM METASUL	PT100
1942	- NIVELA PISO INCOLOR 4MM METASUL	PT100
1943	- NIVELA PISO INCOLOR 5MM METASUL	PT100

**CUNHA PARA NIVELAR PISO**



CÓD.	DESCRIÇÃO/REFERÊNCIA	EMB.
1938	- CUNHA PARA NIVELA PISO LARAN METASUL PT50	

**ASSENTO PLUS ALMOFADADO**



CÓD.	DESCRIÇÃO/REFERÊNCIA	EMB.
4562	- ASSENTO PLUS SLIM ALMOFADADO BR METASUL	UN

**ASSENTO SOFT**



CÓD.	DESCRIÇÃO/REFERÊNCIA	EMB.
4519	- ASSENTO SOFT BRANCO METASUL	UN
4516	- ASSENTO SOFT CARAMELO METASUL	UN
4517	- ASSENTO SOFT CINZA CLARO METASUL	UN
4518	- ASSENTO SOFT CINZA ESCURO METASUL	UN

**ASSENTO THEMA BRANCO**



CÓD.	DESCRIÇÃO/REFERÊNCIA	EMB.
4678	- ASSENTO THEMA BRANCO METASUL	UN

**MECANISMO P/CAIXA DE DESCARGA**



CÓD.	DESCRIÇÃO/REFERÊNCIA	EMB.
1937	- MECANISMO PARA CX DESCARGA METASUL	UN

**BICO CRIVO REGADOR**



CÓD.	DESCRIÇÃO/REFERÊNCIA	EMB.
4263	- BICO CRIVO REGADOR PRETO METASUL	PT24
4563	- BICO CRIVO REGADOR POLI. AZUL METASUL	PT24
4565	- BICO CRIVO REGADOR POLI. VERDE METASUL	PT24
4566	- BICO CRIVO REGADOR POLI. VERM. METASUL	PT24

**CAIXA DESCARGA**



CÓD.	DESCRIÇÃO/REFERÊNCIA	EMB.
2940	- CX DESCARGA METASUL BR	UN
2941	- CX DESCARGA METASUL CNZ CLARO	UN
2942	- CX DESCARGA METASUL CNZ ESCURO	UN
3023	- CX DESCARGA METASUL CARAMELO	UN
3024	- CX DESCARGA METASUL PRETO	UN

**NICHOS PARA EMBUTIR**



CÓD. DESCRIÇÃO/REFERÊNCIA EMB.  
5380 - NICHOS P/EMBTIR 30X60 BEGE METASUL UN



CÓD. DESCRIÇÃO/REFERÊNCIA EMB.  
5381 - NICHOS P/EMBTIR 30X60 BRANCO METASUL UN



CÓD. DESCRIÇÃO/REFERÊNCIA EMB.  
5382 - NICHOS P/EMBTIR 30X60 CAPUCCINO METASUL UN



CÓD. DESCRIÇÃO/REFERÊNCIA EMB.  
5383 - NICHOS P/EMBTIR 30X60 CINZA CHUMBO METASUL UN



CÓD. DESCRIÇÃO/REFERÊNCIA EMB.  
5384 - NICHOS P/EMBTIR 30X60 CINZA URBANO METASUL UN



CÓD. DESCRIÇÃO/REFERÊNCIA EMB.  
5385 - NICHOS P/EMBTIR 30X60 PRETO VULCANO METASUL UN

**KIT BANHEIRO SOFT BRANCO**



CÓD. DESCRIÇÃO/REFERÊNCIA EMB.  
1620 - KIT BANHEIRO SOFT BRANCO METASUL UN

# Polibel

## KIT VARAL PARA TETO



CÓD.	DESCRIÇÃO/REFERÊNCIA	EMB.
1132 -	KIT COMPLETO VARAL TETO C/13M	UN

## CORDA VARAL SORTIDA



CÓD.	DESCRIÇÃO/REFERÊNCIA	EMB.
1134 -	CORDA VARAL SORTIDA C/10M	PT10

## SUPER CORDA VARAL POLIBEL



CÓD.	DESCRIÇÃO/REFERÊNCIA	EMB.
1135 -	CORDA VARAL SUPER C/10M	UN
1133 -	CORDA VARAL SUPER C/20M	UN

## LINHA DE ALINHAMENTO



CÓD.	DESCRIÇÃO/REFERÊNCIA	EMB.
1137 -	LINHA FIO ALINHAMENTO C/100M	DZ

## LINHA GESSEIRO



CÓD.	DESCRIÇÃO/REFERÊNCIA	EMB.
1136 -	LINHA GESSEIRO/LETRISTA C/100M	UN



## LINHA PARA PEDREIRO



CÓD.	DESCRIÇÃO/REFERÊNCIA	EMB.
1130 -	LINHA PEDREIRO TRAN C/100M	DZ
1129 -	LINHA PEDREIRO TRAN C/50M	DZ

# esfera

## CARRINHO DE MÃO MST



COD.	DESCRIÇÃO/REFERÊNCIA	EMB.
5262	- CARRINHO DE MAO MAESTRO MST PTO C/C 3,25	UN

## CARRINHO DE MÃO GALVANIZADO



COD.	DESCRIÇÃO/REFERÊNCIA	EMB.
5263	- CARRINHO DE MAO MAESTRO C/C 3,25- GALV.	UN

## CARRINHO DE MÃO QUADRADO



COD.	DESCRIÇÃO/REFERÊNCIA	EMB.
8312	- CARRINHO D/MAO DAUPHINE-20 PCI QUADRADO	UN



# SOPRANO

A vida é melhor para quem confia

## FECHADURA BORA EXTERNA



CÓD. DESCRIÇÃO/REFERÊNCIA EMB.  
1993 - FECHADURA BORA EXT. 40X53 E14 PY53MM UN

## FECHADURA BORA INTERNO



CÓD. DESCRIÇÃO/REFERÊNCIA EMB.  
1994 - FECHADURA BORA INTER. 40X53 E14 PY53MM UN

## FECHADURA BORA BANHEIRO



CÓD. DESCRIÇÃO/REFERÊNCIA EMB.  
1995 - FECHADURA BORA BANH. 40X53 E14 PY53MM UN

## FECHADURA BRIO EXTERNA



CÓD. DESCRIÇÃO/REFERÊNCIA EMB.  
996 - FECH. SOPRANO BRIO EXT 40X53 E10 PY45MM UN

## FECHADURA BRIO INTERNA



CÓD. DESCRIÇÃO/REFERÊNCIA EMB.  
997 - FECHADURA SOPRANO BRIO INT 40X53 E 10 UN

## FECHADURA BRIO BANHEIRO



CÓD. DESCRIÇÃO/REFERÊNCIA EMB.  
998 - FECHADURA SOPRANO BRIO BAN 40X53 E 10 UN

## FECHADURA PALI EXTERNA



CÓD. DESCRIÇÃO/REFERÊNCIA EMB.  
1862 - FECHADURA SOPRANO PALI EXT 40X53 E14 PY53MM UN

## FECHADURA PALI INTERNA



CÓD. DESCRIÇÃO/REFERÊNCIA EMB.  
1863 - FECHADURA SOPRANO PALI INT 40X53 E14 UN

## FECHADURA PALI BANHEIRO



CÓD. DESCRIÇÃO/REFERÊNCIA EMB.  
1864 - FECHADURA SOPRANO PALI BAN 40X53 E14 UN

**FECHADURA POP LINE EXTERNA**



CÓD. DESCRIÇÃO/REFERÊNCIA EMB.  
999 - FECH. SOPRANO POPLINE EXT 40X53 E10 PY45MM UN

**FECHADURA POP LINE INTERNA**



CÓD. DESCRIÇÃO/REFERÊNCIA EMB.  
1000 - FECHADURA SOPRANO POPLINE INT 40X53 E10 UN

**FECHADURA POP LINE BANHEIRO**

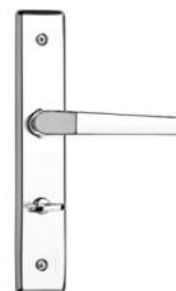

CÓD. DESCRIÇÃO/REFERÊNCIA EMB.  
1001 - FECH. SOPRANO POP LINE BAN 40X53 E10 UN

**FECHADURA BORA GOLF**



CÓD. DESCRIÇÃO/REFERÊNCIA EMB.  
4294 - FECHADURA SOPRANO BORA GOLF EXT BRASS UN



CÓD. DESCRIÇÃO/REFERÊNCIA EMB.  
4295 - FECHADURA SOPRANO BORA GOLF INT. ANT. BRASS ESP43 40X53 UN



CÓD. DESCRIÇÃO/REFERÊNCIA EMB.  
4293 - FECHADURA SOPRANO BORA GOLF BAN BRASS ES UN

**ALAVANCA**



CÓD. DESCRIÇÃO/REFERÊNCIA EMB.  
1867 - ALAVANCA SOPRANO 112,5 MM UN

**CILINDRO PY ZA/ZA**



CÓD. DESCRIÇÃO/REFERÊNCIA EMB.  
1865 - CILINDRO 53MM PY ZA/ZA 2 CHAVES EC UN  
1866 - CILINDRO 60MM PY ZA/ZA 2 CHAVES ST EC UN

**FECHADURA DE SOBREPOR**



CÓD. DESCRIÇÃO/REFERÊNCIA EMB.  
2265 - FECHADURA SOBREPOR PY PRETO UN

**FECHADURA SERRALHEIRO**



CÓD. DESCRIÇÃO/REFERÊNCIA EMB.  
1861 - FECH. SOPRANO SERR. EXT 20X53 E15 PY43MM UN

**FECHADURA ELÉTRICO**



CÓD. DESCRIÇÃO/REFERÊNCIA EMB.  
2266 - FECH. ELE. 12V BIPARTIDO PY DIR/ESQ PRETO ROS40 UN

# Starrett®

## GROSSA CHATA C/CABO



COD.	DESCRIÇÃO/REFERÊNCIA	EMB.
4445-	GROSSA CHATA 8" 200MM C/CABO	UN

## GROSSAR REDONDA STARRET



COD.	DESCRIÇÃO/REFERÊNCIA	EMB.
4621-	GROSSA KL205-210 REDONDA 10"/250MM C/C	UN

## LAMINA SERRA MANUAL FLEX



COD.	DESCRIÇÃO/REFERÊNCIA	EMB.
4063-	LAMINA SERRA MANU. FLEX 12 18D	PT10
3970-	LAMINA SERRA MANU. FLEX 12 32D	PT10
3968-	LAMINA SERRA MANU. FLEX 12 24D	PT10

## KIT BROCAS A.R.



COD.	DESCRIÇÃO/REFERÊNCIA	EMB.
3994-	KIT BROCAS A.R. C/3 (5,6 E 8MM) E 3PÇAS.	UN
3993-	KIT BROCAS A.R. C/4 (3,4,5 E 6MM) E 2PÇAS.	UN
3991-	KIT BROCAS A.R. C/6 (3/3,5/4/5 MM)	UN
3995-	KIT BROCAS A.R. C/6 (1/8", 9/4")	UN
3992-	KIT BROCAS M.D. C/4 (5/6/8 E 10)	UN

## LAMINA SERRA BIMETAL



COD.	DESCRIÇÃO/REFERÊNCIA	EMB.
4444-	LAMINA SERRA BIMETAL VM 12 18D	PT10
4499-	LAMINA SERRA BIMETAL VM 12 24D	PT10

## LAMINA SERRA TICO TICO



COD.	DESCRIÇÃO/REFERÊNCIA	EMB.
4306-	LAMINA SERRA TICO TICO BI METAL 50MM 24D S/C	UN

## SERRA COPO



COD.	DESCRIÇÃO/REFERÊNCIA	EMB.
4616-	SERRA COPO DIAMANTADO 25MM 1"/HASTE 150MM	UN
4617-	SERRA COPO DIAMANTADO 3MM 1.3/16" C/HASTE 150MM	UN
4618-	SERRA COPO DIAMANTADO 45MM 1.25/32" C/HASTE 150MM	UN

## LIMA MECANICA REDONDA



COD.	DESCRIÇÃO/REFERÊNCIA	EMB.
4620-	LIMA MECANI. REDONDA BASTARDA 8"/200MM MOTO SERRA	PT12

**SERRA COPO FAST CUT**



COD.	DESCRIÇÃO/REFERÊNCIA	EMB.
3971	SERRA COPO STARRETT FAST CUT 16MM	UN
3976	SERRA COPO STARRETT FAST CUT 20MM	UN
3972	SERRA COPO STARRETT FAST CUT 25MM	UN
5581	SERRA COPO STARRETT FAST CUT 30MM	UN
3973	SERRA COPO STARRETT FAST CUT 32MM	UN
3974	SERRA COPO STARRETT FAST CUT 40MM	UN
3975	SERRA COPO STARRETT FAST CUT 50MM	UN

**SUPOORTE FIXAÇÃO STARRETT**

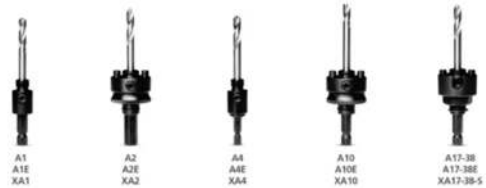

COD.	DESCRIÇÃO/REFERÊNCIA	EMB.
3977	SUPOORTE FIXAÇÃO STARRETT 9,5/14MM A 30MM	UN
4006	SUPOORTE FIXAÇÃO STARRETT 9,5/32MM A 210MM	UN

**ARCO SERRA C/LAMINA**



COD.	DESCRIÇÃO/REFERÊNCIA	EMB.
3996	ARCO STARRETT SERRA C/LAMINA BS 12"	UN

**BROCA STARRET A.R.**



COD.	DESCRIÇÃO/REFERÊNCIA	EMB.
3978	BROCA STARRETT A.R 1.0MM	PT10
4221	BROCA STARRETT A.R 1,50MM	PT10
3985	BROCA STARRETT A.R 10MM	PT5
3986	BROCA STARRETT A.R 12MM	PT5
5297	BROCA STARRETT A.R 1300MM	PT5
3979	BROCA STARRETT A.R 2.0MM	PT10
5292	BROCA STARRETT A.R 2.50MM	PT10
3980	BROCA STARRETT A.R 3.0MM	PT10
5293	BROCA STARRETT A.R 3.50MM	PT10
3981	BROCA STARRETT A.R 4.0MM	PT10
5294	BROCA STARRETT A.R 4.50MM	PT10
3982	BROCA STARRETT A.R 5.0MM	PT10
3983	BROCA STARRETT A.R 6.0MM	PT10
5295	BROCA STARRETT A.R 7.00MM	PT10
3984	BROCA STARRETT A.R 8.0MM	PT10
5346	BROCA STARRETT A.R 9.00MM	PT5

**BROCA STARRET P/CONCRETO**



COD.	DESCRIÇÃO/REFERÊNCIA	EMB.
3989	BROCA STARRETT P/CONCRETO 10MM	PT5
3990	BROCA STARRETT P/CONCRETO 12MM	PT5
5298	BROCA STARRETT P/CONCRETO 4MM 5/32	PT10
5299	BROCA STARRETT P/CONCRETO 5MM 3/16	PT10
3987	BROCA STARRETT P/CONCRETO 6MM	PT10
3988	BROCA STARRETT P/CONCRETO 8MM 5/16	PT10

**CHAIRA C/HASTE ESTRIADA**



COD.	DESCRIÇÃO/REFERÊNCIA	EMB.
5223	CHAIRA C/HASTE ESTRIADA 25CM 10" CABO BR	UN

**CUTELO C/LAMINA ESPECIAL**



COD.	DESCRIÇÃO/REFERÊNCIA	EMB.
5217	CUTELO C/LAM. ESPECIAL 15CM 6" CABO BR	UN

**PROTECTOR P/CHAIRA**



COD.	DESCRIÇÃO/REFERÊNCIA	EMB.
5227	PROTECTOR P/CHAIRA GRANDE BRANCO	UN

**DISCO FLAP. STARRET FDS**



COD.	DESCRIÇÃO/REFERÊNCIA	EMB.
4627	DISCO FLAP. 115X22,23MM GRAO 40 FIB.(4.1/2X7/8)	UN
4628	DISCO FLAP. 115X22,23MM GRAO 80 FIB.(4.1/2X7/8)	UN
4629	DISCO FLAP. 180X22,23MM GRAO 40 FIB.VIDRO(7X7/8)	UN
4630	DISCO FLAP. 180X22,23MM GRAO 80 FIB. VIDRO(7X7/8)	UN
4626	DISCO FLAP. 115X22,23MM GRAO 120 FIB.VIDRO(4.1/2X7/8)	UN
4677	DISCO FLAP. 180X22,23MM GRAO 120 FIB.VIDRO(7.X7/8)	UN

COD.	DESCRIÇÃO/REFERÊNCIA	EMB.
4624	DISCO CORTE 254X3,2X15,87MM (10X1/8X5/8)	UN

**DISCOS CORTE STARRETT**

COD.	DESCRIÇÃO/REFERÊNCIA	EMB.
4613	DISCO CORTE DAC 115-14 115X1X22,2(4.1/2X3/64X7/8)	UN
4614	DISCO CORTE DAC 115-24 115X1X22,2(4.1/2X1/16X7/8)	UN
4676	DISCO CORTE DAC 115-34 115X3,0X22,2(4.1/2X1/8X7/8)	UN
4622	DISCO CORTE DAC 180-24 178X1,6X22,2(7X1/16X7/8)	UN
4623	DISCO CORTE DAC 230-34 229X3X22,2(9X1/8X7/8)	UN
4625	DISCO CORTE DAC 300-35 300X3,2X25,4(12X1/8X1)	UN





**FACA DESOSSA LAM. RETA LARGA**



COD.	DESCRIÇÃO/REFERÊNCIA	EMB.
5209	FACA DESOSSA C/LAM. RETA LARGA 15CM 6"	UN
5218	FACA DESOSSA C/LAM. RETA LARGA 15CM 6"	CT

**FACA DESOSSA LAM. RETA ESTREITA**



COD.	DESCRIÇÃO/REFERÊNCIA	EMB.
5210	FACA DESOSSA C/LAM. RETA ESTREITA 15CM 6"	UN

**FACA DESOSSA LAM. CURVADA ESTREITA**



COD.	DESCRIÇÃO/REFERÊNCIA	EMB.
5211	FACA DESOSSA C/LAM. CURVADA ESTREITA 15CM 6"	UN

**FACA CARNE C/LAM. RETA LARGA**



COD.	DESCRIÇÃO/REFERÊNCIA	EMB.
5255	FACA CARNE C/LAM. RETA LARGA 25CM 10"	UN
5212	FACA CARNE C/LAM. RETA LARGA 30CM 12"	UN
5213	FACA CARNE C/LAM. RETA LARGA 20CM 8"	UN
5219	FACA CARNE C/LAM. RETA LARGA 30CM 12"	CT
5220	FACA CARNE C/LAM. RETA LARGA 20CM 8"	CT

**FACA CARNE MESA C/LAM. RETA**



COD.	DESCRIÇÃO/REFERÊNCIA	EMB.
5214	FACA CARNE MESA C/LAM. RETA TRAN. 25CM 10"	UN
5215	FACA CARNE MESA C/LAM. RETA TRAN. 20CM 8"	UN
5216	FACA CARNE MESA C/LAM. RETA TRAN. 15CM 6"	UN
5221	FACA CARNE MESA C/LAM. RETA TRAN. 25CM 10"	CT
5222	FACA CARNE MESA C/LAM. RETA TRAN. 20CM 8"	CT

**KIT COZINHA FACAS C. PRETO**



COD.	DESCRIÇÃO/REFERÊNCIA	EMB.
5224	KIT COZINHA C/2 FACAS CABO PRETO	UN

**KIT COZINHA FACAS C. VERMELHO**



COD.	DESCRIÇÃO/REFERÊNCIA	EMB.
5225	KIT COZINHA C/2 FACAS CABO VERMELHO	UN

**KIT COZINHA FACAS C. BRANCO**



COD.	DESCRIÇÃO/REFERÊNCIA	EMB.
5226	KIT COZINHA C/2 FACAS CABO BRANCO	UN

**LIMA MECANICA MURÇA**



COD.	DESCRIÇÃO/REFERÊNCIA	EMB.
------	----------------------	------

**LIMA P/MOTOSERRA**



COD.	DESCRIÇÃO/REFERÊNCIA	EMB.
4887	LIMA STARRETT P/MOTOSERRA 5/32"	PT12

**LIMA P/ENXADAS E FACÕES**



COD.	DESCRIÇÃO/REFERÊNCIA	EMB.
4220	LIMA STARRETT P/ENXADAS E FACÕES 8"/200M	UN
4260	LIMA STARRETT P/ENXADAS E FACÕES 8"/200M	PT12

**LIMA P/SERRO TRIAN DELGADA**



**NIVEL ALUMINIO I-BEAM**



**PEDRA AFIAR FACA**



COD.	DESCRIÇÃO/REFERÊNCIA	EMB.
3997	LIMA P/SERRO TRIAN DELGADA MURCA 4"/1000MM	CX12

COD.	DESCRIÇÃO/REFERÊNCIA	EMB.
3998	NIVEL ALUMINIO I-BEAM 300MM	UN
3999	NIVEL ALUMINIO I-BEAM 350MM	UN

COD.	DESCRIÇÃO/REFERÊNCIA	EMB.
5228	PEDRA AFIAR FACA 200MMX50MMX25MM	UN

**TRENA BOLSO AÇO**



COD.	DESCRIÇÃO/REFERÊNCIA	EMB.
4950	TRENA BOLSO AÇO LONGA 30M AMARELO	UN

**TRENA BOLSO**



COD.	DESCRIÇÃO/REFERÊNCIA	EMB.
4003	TRENA BOLSO 10M/33" MM/POL	UN
4000	TRENA BOLSO 3M/10" MM/POL	UN
4001	TRENA BOLSO 5M/16" MM/POL	UN
4002	TRENA BOLSO 8M/26" MM/POL	UN

**TRENA LONGA FIBRA VIDRO**



COD.	DESCRIÇÃO/REFERÊNCIA	EMB.
4307	TRENA LONGA FIBRA VIDRO 20M C/ARCO ABERTO	UN

**DESENGRIPANTE ANTICORRUSIVO**



COD.	DESCRIÇÃO/REFERÊNCIA	EMB.
4615	DESENGRIPANTE M1 140ML ANTICORRUSIVO	UN
3969	DESENGRIPANTE M1 300ML ANTICORRUSIVO	UN

**LUBRIFICANTE DESENG. MULTIUSO**



COD.	DESCRIÇÃO/REFERÊNCIA	EMB.
5580	LUBRIFICANTE DESENG. MULTIUSO 300ML	UN



### PENEIRA PLÁSTICA CAFÉ



CÓD.	DESCRIÇÃO/REFERÊNCIA	EMB.
1058	- PENEIRA PLASTICA TELAS MM CAFE 55	UN

### PENEIRA PLÁSTICA AREIA



CÓD.	DESCRIÇÃO/REFERÊNCIA	EMB.
1056	- PENEIRA PLASTICA TELAS MM AREIA 55	UN

### PENEIRA PLÁSTICA FUBÁ

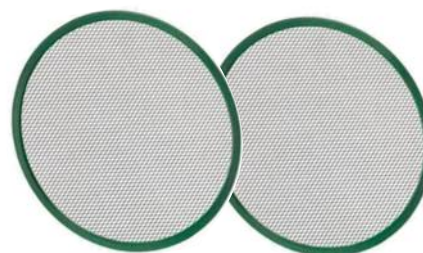

CÓD.	DESCRIÇÃO/REFERÊNCIA	EMB.
1060	- PENEIRA PLASTICA TELAS MM FUBA 25	UN
1061	- PENEIRA PLASTICA TELAS MM FUBA 30	UN
1452	- PENEIRA PLASTICA TELAS MM FUBA 55	UN

### PENEIRA PLÁSTICA ARROZ



CÓD.	DESCRIÇÃO/REFERÊNCIA	EMB.
1057	- PENEIRA PLASTICA TELAS MM ARROZ 55	UN
1168	- PENEIRA MADEIRA TELAS MM ARROZ 55	UN

### PENEIRA PLÁSTICA FEIJÃO



CÓD.	DESCRIÇÃO/REFERÊNCIA	EMB.
1059	- PENEIRA PLASTICA TELAS MM FEIJAO 55	UN

### PENEIRA MADEIRA FEIJÃO



CÓD.	DESCRIÇÃO/REFERÊNCIA	EMB.
1170	- PENEIRA MADEIRA TELAS MM FEIJAO 55	UN
2226	- PENEIRA MADEIRA TELAS MM FEIJAO 60	UN

### PENEIRA MADEIRA CAFÉ



CÓD.	DESCRIÇÃO/REFERÊNCIA	EMB.
1169	- PENEIRA MADEIRA TELAS MM CAFE 55	UN
2225	- PENEIRA MADEIRA TELAS MM CAFE 60	UN

### PENEIRA AREIA



CÓD.	DESCRIÇÃO/REFERÊNCIA	EMB.
1167	- PENEIRA MADEIRA TELAS MM AREIA 55	UN

### TELA MOSQUITEIRO FIBRA DE VIDRO



COD.	DESCRIÇÃO/REFERENCIA	EMB.
3598	- TELA MOSQUITEIRO FIBRA DE VIDRO MM	RL50M

**DOB. DE CANTO METALVI CANTO COMUM**
**DOB. METALVI COMUM ZIN**
**AVENTAL PVC FORRADO BRANCO**

COD.	DESCRIÇÃO/REFERÊNCIA	EMB.
5980	DOB. DE CANTO METALVI CANTO COMUM ZIN 1X	CT
5979	DOB. DE CANTO METALVI CANTO COMUM ZIN 2X	CT
5977	DOB. DE CANTO METALVI CANTO 3 POL ZIN CO	CT
5975	DOB. DE CANTO METALVI ZIN C/BOL 3.5 POL	CT
5950	DOB. DE CANTO METALVI 3.5 POL ZIN COMUM	CT



COD.	DESCRIÇÃO/REFERÊNCIA	EMB.
5974	DOB. METALVI COMUM ZIN 3.5" CX12 PAR	CX
5962	DOB. METALVI COMUM ZIN 1" 1/2 CX12 PAR	CX
5961	DOB. METALVI COMUM ZIN 2" CX12 PAR	CX
5959	DOB. METALVI COMUM ZIN 3" CX12 PAR	CX
5981	DOB. METALVI COMUM ZIN 4" Ct3	CT
5963	DOB. METALVI COMUM ZIN 4" CX12 PAR	CX



COD.	DESCRIÇÃO/REFERÊNCIA	EMB.
5976	DOB. METALVI EXPOR PT C/BOL AM Ct3	CT
5958	DOB. METALVI EXPOR PT C/BOLA AM 3.5" Cx1	CX

**DOB. METALVI EXPORT COMUM**
**DOB. METALVI 3.5X2.5 ZINC. C/BOLA**
**ARMADOR MATALVI DE FIXAR ZIN**

COD.	DESCRIÇÃO/REFERÊNCIA	EMB.
5978	DOB. METALVI EXPOR PT 3" COMUM Ct3	CT
5960	DOB. METALVI EXPOR PT 3" COMUM CX12 PAR	CX



COD.	DESCRIÇÃO/REFERÊNCIA	EMB.
5957	DOB. METALVI 3.5X2.5 ZINC. C/BOLA CX12	CX



COD.	DESCRIÇÃO/REFERÊNCIA	EMB.
5951	ARMADOR MATALVI DE FIXAR ZIN CX6 PAR	CX

**ARMADOR METALVI BATOM CROMATIZADO**



COD.	DESCRIÇÃO/REFERÊNCIA	EMB.
5964	ARMADOR METALVI BATOM CROMATIZADO CAR C CT	
5948	ARMADOR METALVI BATOM CROMATIZADO CX1 PA CX	

**ARMADOR METALVI DE CHUMBAR ZINC**



COD.	DESCRIÇÃO/REFERÊNCIA	EMB.
5973	ARMADOR METALVI DE CHUMBAR ZINC AM LIG P	CX
5972	ARMADOR METALVI DE CHUMBAR ZINC AZUL LIG	PT

**ARMADOR METALVI FIXAR ZIN C/BUCHA**



COD.	DESCRIÇÃO/REFERÊNCIA	EMB.
5965	ARMADOR METALVI FIXAR ZIN C/BUCHA PARAFU CT	

**FERROLHO CHATO ZINC 4 POL CAR**



COD.	DESCRIÇÃO/REFERÊNCIA	EMB.
2471	FERROLHO CHATO ZINC 4 POL CAR CT1	PT
2456	FERROLHO METALVI CHATO ZINC 4 POL Cx12	CX

**FERROLHO METALVI EPOX PRETO 4 POL**



COD.	DESCRIÇÃO/REFERÊNCIA	EMB.
5952	FERROLHO METALVI EPOX PRETO 4 POL CX6 PA	CX
5969	FERROLHO METALVI RED EXPOR PRETO 3 POL C	CT
5967	FERROLHO METALVI RED EXPOR 4 POL Ct1	CT

**FERROLHO METALVI PORTA-CADEADO**

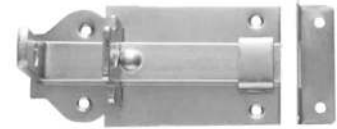

COD.	DESCRIÇÃO/REFERÊNCIA	EMB.
5970	FERROLHO METALVI PORTA-CADEADO ZINC AZ	CX
5955	FERROLHO METALVI PORTA-CADEADO ZINC 4" A	CX

**FERROLHO METALVI RED EXPO PT 3**



COD.	DESCRIÇÃO/REFERÊNCIA	EMB.
5954	FERROLHO METALVI RED EXPO PT 3" CX6 PAR	CX

**FERROLHO METALVI RED ZINC AZUL**

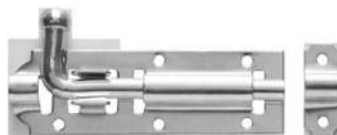

COD.	DESCRIÇÃO/REFERÊNCIA	EMB.
5968	FERROLHO METALVI RED ZINC AZUL 3 POL Ct1	CT

**FERROLHO METALVI RED ZINC AZUL 3 POL**



COD.	DESCRIÇÃO/REFERÊNCIA	EMB.
5953	GAFERROLHO METALVI RED ZINC AZUL 3 POL CX1	CX

**FERROLHO METALVI RED ZINC AZUL 4**



COD.	DESCRIÇÃO/REFERÊNCIA	EMB.
5966	FERROLHO METALVI RED ZINC AZUL 4" Ct1	CT
5949	FERROLHO METALVI RED ZINC AZUL 4 POL Cx6	CX



### ARRUELA LISA EM ZINCO



COD.	DESCRIÇÃO/REFERÊNCIA	EMB.
1258	- ARRUELA ZINCO LISA 1/2	KG
1256	- ARRUELA ZINCO LISA 1/4	KG
1255	- ARRUELA ZINCO LISA 3/16	KG
2729	- ARRUELA ZINCO LISA 3/4	KG
1257	- ARRUELA ZINCO LISA 3/8	KG
2101	- ARRUELA ZINCO LISA 5/8	KG
2730	- ARRUELA ZINCO LISA 5/16	KG

### ARRUELA FUNILEIRO ZINCADA



COD.	DESCRIÇÃO/REFERÊNCIA	EMB.
6605	- ARRUELA ZINCO FUNILEIRO 1/2	KG
6606	- ARRUELA ZINCO FUNILEIRO 1/4	KG
6607	- ARRUELA ZINCO FUNILEIRO 3/16	KG
6608	- ARRUELA ZINCO FUNILEIRO 3/4	KG
6609	- ARRUELA ZINCO FUNILEIRO 3/8	KG
6611	- ARRUELA ZINCO FUNILEIRO 5/8	KG
6610	- ARRUELA ZINCO FUNILEIRO 5/16	KG
6612	- ARRUELA ZINCO FUNILEIRO 7/16	KG

### ARRUELA PRESSÃO ZINCADA



COD.	DESCRIÇÃO/REFERÊNCIA	EMB.
2090	- ARRUELA PRESS 3/16 ZI CX5000	CX
1258	- ARRUELA PRESS 3/8 ZI CX5000	CX
1256	- ARRUELA PRESS 5/16 ZI CX5000	CX
2091	- ARRUELA PRESS 1/4 ZI CX2000	CX

### BARRA ROSCADA POLIDA



COD.	DESCRIÇÃO/REFERÊNCIA	EMB.
4756	BARRA ROSCADA JOMARCA ACO 3/8X1000MM Po	PT10
4755	BARRA ROSCADA JOMARCA ACO 5/16X1000MM Po	PT10

### BARRA ROSCADA AÇO ZINCADA



COD.	DESCRIÇÃO/REFERÊNCIA	EMB.
1252	BARRA ROSCADA JOMARCA ACO 1/4X1000MM Zi	UN
1251	BARRA ROSCADA JOMARCA ACO 3/16X1000MM Zi	UN
2725	BARRA ROSCADA JOMARCA ACO 3/4X1000MM Zi	UN
1254	BARRA ROSCADA JOMARCA ACO 3/8X1000MM Zi	UN
1253	BARRA ROSCADA JOMARCA ACO 5/16X1000MM Zi	UN
2726	BARRA ROSCADA JOMARCA ACO 5/8X1000MM Zi	UN

**BUCHA PLÁSTICA**



COD.	DESCRIÇÃO/REFERÊNCIA	EMB.
2417	BUCHA PLÁSTICA Nº10 PCT 500	PT
2405	BUCHA PLÁSTICA Nº12 PCT 250	PT

**PREGO TELHEIRO JMC 18X27MM**



COD.	DESCRIÇÃO/REFERÊNCIA	EMB.
1250	PREGO TELHEIRO JMC 18X27MM ZI 500G	KG

**CORRENTE JOMARCA**



COD.	DESCRIÇÃO/REFERÊNCIA	EMB.
2098	CORREN JOMARCA SOLD ELO CTO 4,8MM ZI 25K	KG
2099	CORREN JOMARCA SOLD ELO CTO 4,8MM ZI 25K	KG
2100	CORREN JOMARCA SOLD ELO CTO 4,8MM ZI 25K	KG

**ESCAPULA COM BUCHA**



COD.	DESCRIÇÃO/REFERÊNCIA	EMB.
1235	ESCAPULA F 4,2X60MM ZI C/BUCHA 6	CX100
1236	ESCAPULA F 5,5X70MM ZI C/BUCHA 8	CX100
1237	ESCAPULA F 6,3X70MM ZI C/BUCHA 10	CX100

**GANCHO COM BUCHA**



COD.	DESCRIÇÃO/REFERÊNCIA	EMB.
1242	GANCHO F 4,2X53MM C/ BUCHA 6	CX100
1243	GANCHO F 5,5X70MM C/ BUCHA 8	CX100
1244	GANCHO 6,3X70MM C/ BUCHA 10	CX100
1245	GANCHO 7,5X85MM C/ BUCHA 12	CX100

**PARAFUSO PHS BICROMATIZADO**



CÓD.	DESCRIÇÃO/REFERÊNCIA	EMB.
1221	PARAFUSO JFX CH PHS 3,0X12MM BI	CX1000
2137	PARAFUSO JFX CH PHS 3,0X14MM BI	Cx1000
1222	PARAFUSO JFX CH PHS 3,0X16MM BI	CX1000
2138	PARAFUSO JFX CH PHS 3,0X20MM BI	CX1000
1223	PARAFUSO JFX CH PHS 3,0X22MM BI	CX500
2139	PARAFUSO JFX CH PHS 3,0X25MM BI	CX500
2140	PARAFUSO JFX CH PHS 3,0X30MM BI	CX500
2723	PARAFUSO JFX CH PHS 3,0X16MM BI	CX1000
2141	PARAFUSO JFX CH PHS 3,5X14MM BI	CX1000
1216	PARAFUSO JFX CH PHS 3,5X16MM BI	CX500
2142	PARAFUSO JFX CH PHS 3,5X20MM BI	CX500
2143	PARAFUSO JFX CH PHS 3,5X22MM BI	CX500
1217	PARAFUSO JFX CH PHS 3,5X25MM BI	CX500
1218	PARAFUSO JFX CH PHS 3,5X30MM BI	CX500
1219	PARAFUSO JFX CH PHS 3,5X35MM BI	CX500
1220	PARAFUSO JFX CH PHS 3,5X40MM BI	CX500
2144	PARAFUSO JFX CH PHS 4,0X14MM BI	CX500
1212	PARAFUSO JFX CH PHS 4,0X16MM BI	CX500
2145	PARAFUSO JFX CH PHS 4,0X20MM BI	CX500
2146	PARAFUSO JFX CH PHS 4,0X22MM BI	CX500
1213	PARAFUSO JFX CH PHS 4,0X25MM BI	CX500
2719	PARAFUSO JFX CH PHS 4,0X25MM BI	CX500
2147	PARAFUSO JFX CH PHS 4,0X30MM BI	CX500
1215	PARAFUSO JFX CH PHS 4,0X35MM BI	CX500
2720	PARAFUSO JFX CH PHS 4,0X35MM BI	CX500
2148	PARAFUSO JFX CH PHS 4,0X40MM BI	CX500
1214	PARAFUSO JFX CH PHS 4,0X45MM BI	CX500
1211	PARAFUSO JFX CH PHS 4,5X45MM BI	CX200

**PARAFUSO PHS BICROMATIZADO**



CÓD.	DESCRIÇÃO/REFERÊNCIA	EMB.
2149	PARAFUSO JFX CH PHS 4,5X20MM BI	CX500
2150	PARAFUSO JFX CH PHS 4,5X22MM BI	CX500
1209	PARAFUSO JFX CH PHS 4,5X25MM BI	CX500
2151	PARAFUSO JFX CH PHS 4,5X30MM BI	CX500
1210	PARAFUSO JFX CH PHS 4,5X35MM BI	CX500
2152	PARAFUSO JFX CH PHS 4,5X40MM BI	CX500
2153	PARAFUSO JFX CH PHS 4,5X45MM BI	CX200
1211	PARAFUSO JFX CH PHS 4,5X45MM BI	CX200
2154	PARAFUSO JFX CH PHS 4,5X50MM BI	CX200
2155	PARAFUSO JFX CH PHS 5,0X25MM BI	CX500
2156	PARAFUSO JFX CH PHS 5,0X30MM BI	CX500
2157	PARAFUSO JFX CH PHS 5,0X35MM BI	CX500
1204	PARAFUSO JFX CH PHS 5,0X40MM BI	CX500
1205	PARAFUSO JFX CH PHS 5,0X45MM BI	CX200
1206	PARAFUSO JFX CH PHS 5,0X50MM BI	CX200
1207	PARAFUSO JFX CH PHS 5,0X60MM BI	CX200
1208	PARAFUSO JFX CH PHS 5,0X65MM BI	CX200
2158	PARAFUSO JFX CH PHS 5,0X70MM BI	CX100
2159	PARAFUSO JFX CH PHS 6,0X25MM BI	CX200
2160	PARAFUSO JFX CH PHS 6,0X30MM BI	CX200
2161	PARAFUSO JFX CH PHS 6,0X35MM BI	CX200
2162	PARAFUSO JFX CH PHS 6,0X40MM BI	CX200
2163	PARAFUSO JFX CH PHS 6,0X45MM BI	CX200
2164	PARAFUSO JFX CH PHS 6,0X50MM BI	CX200
2165	PARAFUSO JFX CH PHS 6,0X60MM BI	CX100
2166	PARAFUSO JFX CH PHS 6,0X70MM BI	CX100

**PARAFUSO JOMARCA FRANCÊS C/ PORCA**

**PARAFUSO MADEIRA PHILLIPS**

**PARAFUSO MQ UNC SX ROSCA INTEIRA**



CÓD. DESCRIÇÃO/REFERÊNCIA EMB.

3531	PARAF JOMARCA FRANCÊS C/PORCA 1/2X3	CX50
1657	PARAF JOMARCA FRANCÊS C/PORCA 1/4X1	CX200
1658	PARAF JOMARCA FRANCÊS C/PORCA 1/4X1,1/2	CX200
1659	PARAF JOMARCA FRANCÊS C/PORCA 1/4X2	CX200
2193	PARAF JOMARCA FRANCÊS C/PORCA 1/4X2	CX200
1660	PARAF JOMARCA FRANCÊS C/PORCA 1/4X2,1/2	CX100
1661	PARAF JOMARCA FRANCÊS C/PORCA 1/4X3	CX 100
1662	PARAF JOMARCA FRANCÊS C/PORCA 1/4X3,1/2	CX100
1663	PARAF JOMARCA FRANCÊS C/PORCA 1/4X4	CX100
6256	PARAF JOMARCA FRANCÊS C/PORCA 1/4X4,1/2	CX100
6257	PARAF JOMARCA FRANCÊS C/PORCA 1/4X5	CX100
1655	PARAF JOMARCA FRANCÊS C/PORCA 3/16X1	CX200
1656	PARAF JOMARCA FRANCÊS C/PORCA 3/16X1,1/2	CX200
2170	PARAF JOMARCA FRANCÊS C/PORCA 3/8X1,1/2	CX100
2171	PARAF JOMARCA FRANCÊS C/PORCA 3/8X2	CX100
2172	PARAF JOMARCA FRANCÊS C/PORCA 3/8X2,1/2	CX100
2173	PARAF JOMARCA FRANCÊS C/PORCA 3/8X3	CX100
2174	PARAF JOMARCA FRANCÊS C/PORCA 3/8X3,1/2	CX100
2175	PARAF JOMARCA FRANCÊS C/PORCA 3/8X4	CX100
2176	PARAF JOMARCA FRANCÊS C/PORCA 3/8X4,1/2	CX50
2177	PARAF JOMARCA FRANCÊS C/PORCA 3/8X5	CX50
2178	PARAF JOMARCA FRANCÊS C/PORCA 3/8X5,1/2	CX50
2179	PARAF JOMARCA FRANCÊS C/PORCA 3/8X6	CX50
2180	PARAF JOMARCA FRANCÊS C/PORCA 3/8X6,1/2	CX50
2181	PARAF JOMARCA FRANCÊS C/PORCA 3/8X7	CX50
6260	PARAF JOMARCA FRANCÊS C/PORCA 3/8X7,1/2	CX50
1664	PARAF JOMARCA FRANCÊS C/PORCA 5/16X1	CX50
1665	PARAF JOMARCA FRANCÊS C/PORCA 5/16X1,1/2	CX50
1666	PARAF JOMARCA FRANCÊS C/PORCA 5/16X2	CX50
1667	PARAF JOMARCA FRANCÊS C/PORCA 5/16X2,1/2	CX50
1668	PARAF JOMARCA FRANCÊS C/PORCA 5/16X3	CX50
1669	PARAF JOMARCA FRANCÊS C/PORCA 5/16X3,1/2	CX50
1670	PARAF JOMARCA FRANCÊS C/PORCA 5/16X4	CX50
1671	PARAF JOMARCA FRANCÊS C/PORCA 5/16X4,1/2	CX50
1672	PARAF JOMARCA FRANCÊS C/PORCA 5/16X5	CX50
1673	PARAF JOMARCA FRANCÊS C/PORCA 5/16X5,1/2	CX50
2194	PARAF JOMARCA FRANCÊS C/PORCA 5/16X5,1/2	CX50
1674	PARAF JOMARCA FRANCÊS C/PORCA 5/16X6	CX50
6272	PARAF JOMARCA FRANCÊS C/PORCA 5/16X6,1/2	CX50
1675	PARAF JOMARCA FRANCÊS C/PORCA 5/16X7	CX50
6250	PARAF JOMARCA FRANCÊS C/PORCA 5/16X7,1/2	CX50
1676	PARAF JOMARCA FRANCÊS C/PORCA 5/16X8	CX50
1677	PARAF JOMARCA FRANCÊS C/PORCA 5/16X9	CX50
1678	PARAF JOMARCA FRANCÊS C/PORCA 5/16X10	CX50
6258	PARAF JOMARCA FRANCÊS C/PORCA 5/16X11	CX50
6259	PARAF JOMARCA FRANCÊS C/PORCA 5/16X12	CX50

CÓD. DESCRIÇÃO/REFERÊNCIA EMB.

4692	- PARAF. MAD CH PHILLIPS 3,2X12MM ZI	CX1000
2114	- PARAF. MAD CH PHILLIPS 3,2X12MM ZI	CX1000
4693	- PARAF. MAD CH PHILLIPS 3,2X16MM ZI	CX1000
2115	- PARAF. MAD CH PHILLIPS 3,2X16MM ZI	CX1000
4694	- PARAF. MAD CH PHILLIPS 3,2X20MM ZI	CX500
2116	- PARAF. MAD CH PHILLIPS 3,2X20MM ZI	CX500
4680	- PARAF. MAD CH PHILLIPS 3,2X22MM ZI	CX500
2117	- PARAF. MAD CH PHILLIPS 3,2X22MM ZI	CX500
2118	- PARAF. MAD CH PHILLIPS 3,2X25MM ZI	CX500
2119	- PARAF. MAD CH PHILLIPS 3,2X30MM ZI	CX500
2120	- PARAF. MAD CH PHILLIPS 3,8X16MM ZI	CX500
2121	- PARAF. MAD CH PHILLIPS 3,8X20MM ZI	CX500
1228	- PARAF. MAD CH PHILLIPS 3,8X22MM ZI	CX500
4681	- PARAF. MAD CH PHILLIPS 3,8X25MM ZI	CX500
2122	- PARAF. MAD CH PHILLIPS 3,8X25MM ZI	CX500
4682	- PARAF. MAD CH PHILLIPS 3,8X30MM ZI	CX500
2123	- PARAF. MAD CH PHILLIPS 3,8X30MM ZI	CX500
4683	- PARAF. MAD CH PHILLIPS 3,8X45MM ZI	CX500
2124	- PARAF. MAD CH PHILLIPS 3,8X45MM ZI	CX500
4684	- PARAF. MAD CH PHILLIPS 3,8X50MM ZI	CX500
2125	- PARAF. MAD CH PHILLIPS 3,8X50MM ZI	CX500
4690	- PARAF. MAD CH PHILLIPS 4,5X30MM ZI	CX500
4691	- PARAF. MAD CH PHILLIPS 4,5X40MM ZI	CX500
4685	- PARAF. MAD CH PHILLIPS 4,5X45MM ZI	CX200
4679	- PARAF. MAD CH PHILLIPS 4,5X55MM ZI	CX200
4686	- PARAF. MAD CH PHILLIPS 4,5X65MM ZI	CX200
1246	- PARAF. MAD CH PHILLIPS 4,8X40MM ZI	CX200
1247	- PARAF. MAD CH PHILLIPS 4,8X45MM ZI	CX200
4687	- PARAF. MAD CH PHILLIPS 5,5X25MM ZI	CX500
4688	- PARAF. MAD CH PHILLIPS 5,5X45MM ZI	CX200
1248	- PARAF. MAD CH PHILLIPS 5,5X50MM ZI	CX200
1249	- PARAF. MAD CH PHILLIPS 4,8X55MM ZI	CX200
4689	- PARAF. MAD CH PHILLIPS 5,5X75MM ZI	CX100

COD. DESCRIÇÃO/REFERÊNCIA EMB.

6617	PARAF MQ UNC SX ROSCA INTEIRA 1/2X2 ZI C	CX
6618	PARAF MQ UNC SX ROSCA INTEIRA 1/2X2,1/2	CX
6619	PARAF MQ UNC SX ROSCA INTEIRA 1/2X4 ZI C	CX
6620	PARAF MQ UNC SX ROSCA INTEIRA 1/4X1 ZI C	CX
6621	PARAF MQ UNC SX ROSCA INTEIRA 1/4X1,1/2	CX
6622	PARAF MQ UNC SX ROSCA INTEIRA 1/4X3 ZI C	CX
6623	PARAF MQ UNC SX ROSCA INTEIRA 1/4X3/4 ZI	CX
6624	PARAF MQ UNC SX ROSCA INTEIRA 3/8X1,1/2 ZI	CX
6625	PARAF MQ UNC SX ROSCA INTEIRA 3/8X2,1/2	CX
6630	PARAF MQ UNC SX ROSCA INTEIRA 5/16X1,1/2	CX
6626	PARAF MQ UNC SX ROSCA INTEIRA 5/16X1,2 ZI	CX
6627	PARAF MQ UNC SX ROSCA INTEIRA 5/16X2 ZI	CX
6628	PARAF MQ UNC SX ROSCA INTEIRA 5/16X2,1/2	CX
6629	PARAF MQ UNC SX ROSCA INTEIRA 5/16X3/4 ZI	CX
6631	PARAF MQ UNC SX ROSCA INTEIRA 5/16X3/4 ZI	CX

**PARAFUSO MQ UNC SX ROSCA INTEIRA**



COD.	DESCRIÇÃO/REFERÊNCIA	EMB.
7490	PARAFUSO MAD TP13 PHS 5,5X65MM ZI	CX200



**PARAFUSO AUTO BROCANTE**



COD.	DESCRIÇÃO/REFERÊNCIA	EMB.	CÓD.	DESCRIÇÃO/REFERÊNCIA	EMB.	COD.	DESCRIÇÃO/REFERÊNCIA	EMB.
2182	PARAFUSO JOMARCA DRIL A/BROCA CH 3,5X16	CX 500	2185 -	PARAF. DRIL A/BROCA CAB.SX 1/4 ZI	CX500	5702 -	PARAF. DRILL SX C/ARR+N PTA BROCA 12X1 ZI	CX200
2183	PARAFUSO JOMARCA DRIL A/BROCA CH 4,2X16	CX 500	2182 -	PARAF. DRIL A/BROCA CAB.SX 3,5X16 ZI	CX500	5701 -	PARAF. DRILL SX C/ARR+N PTA BROCA 12X3/4 ZI	CX200
2184	PARAFUSO JOMARCA DRIL A/BROCA CH 4,2X25	CX 500	2186 -	PARAF. DRIL A/BROCA CAB SX 4,2X19 ZI	CX500			

**PARAFUSO JOMARCA MAD CH RETA**

**PARAFUSO MAD CH RETA**

**REB JOMARCA REPUXO AL ABAU**



COD.	DESCRIÇÃO/REFERÊNCIA	EMB.	CÓD.	DESCRIÇÃO/REFERÊNCIA	EMB.	CÓD.	DESCRIÇÃO/REFERÊNCIA	EMB.
2119	PARAFUSO JOMARCA MAD CH 3,2X30 ZI	CX500	2102 -	PARAFUSO SEXTAVADO ROSCA SOBERBA1/4X50MM	CX100	1266	REB REPUXO AL ABAU J-422 4,0X22MM PO	MIL
2127	PARAFUSO JOMARCA MAD CH 4,5X25 ZI	CX500	1224 -	PARAFUSO SEXTAVADO ROSCA SOBERBA1/4X45MM	CX200	1267	REB REPUXO AL ABAU J-510 4,8X10MM PO	MIL
2130	PARAFUSO JOMARCA MAD CH 4,5X55 ZI	CX500	1225 -	PARAFUSO SEXTAVADO ROSCA SOBERBA1/4X55MM	CX100	1268	REB REPUXO AL ABAU J-514 4,8X14MM PO	MIL
2109	PARAFUSO JOMARCA MAD CH 2,5X12 ZI	CX1000	1226 -	PARAFUSO SEXTAVADO ROSCA SOBERBA1/4X60MM	CX100	1269	REB REPUXO AL ABAU J-519 4,8X19MM PO	MIL
2110	PARAFUSO JOMARCA MAD CH 2,5X16 ZI	CX1000	2103 -	PARAFUSO SEXTAVADO ROSCA SOBERBA1/4X65MM	CX100	1270	REB REPUXO AL ABAU J-522 4,8X22MM PO	MIL
2111	PARAFUSO JOMARCA MAD CH 2,5X20 ZI	CX1000	1227 -	PARAFUSO SEXTAVADO ROSCA SOBERBA1/4X75MM	CX100	1265	REB REPUXO AL ABAU J-416 4,0X16MM PO	MIL
2112	PARAFUSO JOMARCA MAD CH 2,5X22 ZI	CX500	1651 -	PARAFUSO SEXTAVADO ROSCA SOBERBA3/8X45MM	CX100	1264	REB REPUXO AL ABAU J-412 4,0X12MM PO	MIL
2113	PARAFUSO JOMARCA MAD CH 2,5X25 ZI	CX500	2104 -	PARAFUSO SEXTAVADO ROSCA SOBERBA3/8X50MM	CX100	1263	REB REPUXO AL ABAU J-410 4,0X10MM PO	MIL
2114	PARAFUSO JOMARCA MAD CH 3,2X12 ZI	CX1000	1652 -	PARAFUSO SEXTAVADO ROSCA SOBERBA3/8X55MM	CX100	1262	REB REPUXO AL ABAU J-322 3,2X22MM PO	MIL
2115	PARAFUSO JOMARCA MAD CH 3,2X16 ZI	CX1000	1653 -	PARAFUSO SEXTAVADO ROSCA SOBERBA3/8X60MM	CX100	1261	REB REPUXO AL ABAU J-316 3,2X16MM PO	MIL
2116	PARAFUSO JOMARCA MAD CH 3,2X20 ZI	CX500	2105 -	PARAFUSO SEXTAVADO ROSCA SOBERBA3/8X65MM	CX100	1260	REB REPUXO AL ABAU J-312 3,2X12MM PO	MIL
2117	PARAFUSO JOMARCA MAD CH 3,2X22 ZI	CX500	1654 -	PARAFUSO SEXTAVADO ROSCA SOBERBA3/8X75MM	CX100	1259	REB REPUXO AL ABAU J-308 3,2X8,0MM PO	MIL
2118	PARAFUSO JOMARCA MAD CH 3,2X25 ZI	CX500	2106 -	PARAFUSO SEXTAVADO ROSCA SOBERBA3/8X90MM	CX100			
6261	PARAFUSO JOMARCA MAD CH 3,5X20 ZI	CX500	1647 -	PARAFUSO SEXTAVADO ROSCA SOBERBA5/16X45MM	CX100			
2120	PARAFUSO JOMARCA MAD CH 3,8X16 ZI	CX500	2107 -	PARAFUSO SEXTAVADO ROSCA SOBERBA5/16X50MM	CX100			
2121	PARAFUSO JOMARCA MAD CH 3,8X20 ZI	CX500	1648 -	PARAFUSO SEXTAVADO ROSCA SOBERBA5/16X55MM	CX100			
2122	PARAFUSO JOMARCA MAD CH 3,8X25 ZI	CX500	1649 -	PARAFUSO SEXTAVADO ROSCA SOBERBA5/16X60MM	CX100			
2123	PARAFUSO JOMARCA MAD CH 3,8X30 ZI	CX500	2108 -	PARAFUSO SEXTAVADO ROSCA SOBERBA5/16X65MM	CX100			
2124	PARAFUSO JOMARCA MAD CH 3,8X45 ZI	CX500	1650 -	PARAFUSO SEXTAVADO ROSCA SOBERBA5/16X75MM	CX100			
2125	PARAFUSO JOMARCA MAD CH 3,8X50 ZI	CX500						
2126	PARAFUSO JOMARCA MAD CH 4,5X20 ZI	CX500						
2128	PARAFUSO JOMARCA MAD CH 4,5X30 ZI	CX500						
2129	PARAFUSO JOMARCA MAD CH 4,5X40 ZI	CX500						
2724	PARAFUSO JOMARCA MAD CH 4,5X45 ZI	CX200						
2131	PARAFUSO JOMARCA MAD CH 4,5X65 ZI	CX200						
2132	PARAFUSO JOMARCA MAD CH 5,5X25 ZI	CX500						
2133	PARAFUSO JOMARCA MAD CH 5,5X45 ZI	CX200						
2135	PARAFUSO JOMARCA MAD CH 5,5X75 ZI	CX100						
2136	PARAFUSO JOMARCA MAD CH 5,5X90 ZI	CX100						
2192	PARAFUSO JOMARCA MAD CH 6,1X65 ZI	CX100						
1229	PARAFUSO JOMARCA MAD CH 3,5X30 ZI	CX500						
3529	PARAFUSO JOMARCA MAD CH 3,8X25 ZI	CX500						
1230	PARAFUSO JOMARCA MAD CH 3,8X40 ZI	CX500						
3534	PARAFUSO JOMARCA MAD CH 3,8X45 ZI	CX500						
1231	PARAFUSO JOMARCA MAD CH 4,5X45 ZI	CX200						
1232	PARAFUSO JOMARCA MAD CH 5,5X50 ZI	CX200						
1233	PARAFUSO JOMARCA MAD CH 6,1X65 ZI	CX100						

**PARAFUSO VASO P/SANITARIOS B 8**



COD.	DESCRIÇÃO/REFERÊNCIA	EMB.
1234	PARAFUSO VASO P/SANITARIOS B 8 CX100	CT

**PITAO F 4,2X53MM ZI C/BUCHA**



COD.	DESCRIÇÃO/REFERÊNCIA	EMB.
1239	PITAO F 5,5X70MM ZI C/BUCHA 8 Cx100	CT
1240	PITAO F 6,3X70MM ZI C/BUCHA 10 Cx100	CT
1241	PITAO F 7,5X85MM ZI C/BUCHA 12 CX100	CT

**PORCA JOMARCA BORBOLETA**



COD.	DESCRIÇÃO/REFERÊNCIA	EMB.
2088	PORCA JOMARCA BORBOLETA LEVE 1/4 ZIN Cx5	CT
2087	PORCA JOMARCA BORBOLETA LEVE 3/16 ZIN CX	CX
2089	PORCA JOMARCA BORBOLETA LEVE 3/8 ZIN CX2	CT

**PORCA JOMARCA MQ UNC SX**



COD.	DESCRIÇÃO/REFERÊNCIA	EMB.
5867	PORCA JOMARCA MQ UNC SX 1/4 (CH7/16) Pt2	PT
2727	PORCA JOMARCA MQ UNC SX 3/4 (CH1.1/8) PT	PT
6632	PORCA JOMARCA MQ UNC SX 3/8 (CH9/16) Pt2	PT
6468	PORCA JOMARCA MQ UNC SX 5/16 (CH1/2) Cx1	PT
2728	PORCA JOMARCA MQ UNC SX 5/8 (CH15/16) PT	PT

**PORCA JOMARCA SEX NORMAL**



COD.	DESCRIÇÃO/REFERÊNCIA	EMB.
2097	PORCA JOMARCA SEX NORMAL 1/2 ZI Cx100	CX
2095	PORCA JOMARCA SEX NORMAL 1/4 ZI Cx200	CX
2094	PORCA JOMARCA SEX NORMAL 3/16 ZI Cx500	CX
2096	PORCA JOMARCA SEX NORMAL 5/16 ZI CX200	CX

**PREGO TELHEIRO JMC 18X27MM**



COD.	DESCRIÇÃO/REFERÊNCIA	EMB.
1250	PREGO TELHEIRO JMC 18X27MM ZI 500G	KG

**PARAFUSO PARA CAMA**



CÓD.	DESCRIÇÃO/REFERÊNCIA	EMB.
2167	- PARAFUSO CAMA FURADO 5/16 X 100MM	CX100
2168	- PARAFUSO CAMA FURADO 5/16 X 110MM	CX100
2169	- PARAFUSO CAMA FURADO 5/16 X 120MM	CX100

**BUCHA P/ GESSO**



COD.	DESCRIÇÃO/REFERÊNCIA	EMB.
1258	- BUCHA P/ GESSO GDP1 PCT250	PT
1256	- BUCHA P/ GESSO GDP2 PCT250	PT
1256	- BUCHA P/ GESSO GDP3 PCT250	PT

**BUCHA PLÁSTICA MIL.**



COD.	DESCRIÇÃO/REFERÊNCIA	EMB.
1271	- BUCHA PLÁSTICA Nº06 MILHEIRO	MI
1272	- BUCHA PLÁSTICA Nº08 MILHEIRO	MI

# PARAFUSOS E PORCAS

## PORCA SEXTAVADA NORMAL

Bitola 3/16

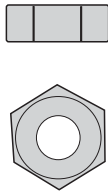

Bitola 1/4

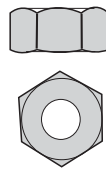

Bitola 5/16

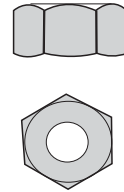

CÓD.	DESCRIÇÃO/REFERÊNCIA	EMB.
2094	PORCA SEXTAVADO NORMAL 3/16	CX500

CÓD.	DESCRIÇÃO/REFERÊNCIA	EMB.
2095	PORCA SEXTAVADO NORMAL 1/4	CX200

CÓD.	DESCRIÇÃO/REFERÊNCIA	EMB.
2096	PORCA SEXTAVADO NORMAL 5/16	CX200

## PORCA SEXTAVADA NORMAL

## PORCA BORBOLETA LEVE

Bitola 1/2

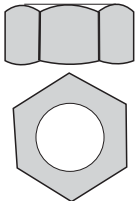

CÓD.	DESCRIÇÃO/REFERÊNCIA	EMB.
2097	PORCA SEXTAVADO NORMAL 1/2	CX100



CÓD.	DESCRIÇÃO/REFERÊNCIA	EMB.
2087	PORCA BORBOLETA LEVE 3/16	CX500
2088	PORCA BORBOLETA LEVE 1/4	CX500
2089	PORCA BORBOLETA LEVE 3/8	CX200

## ARRUELA LISA

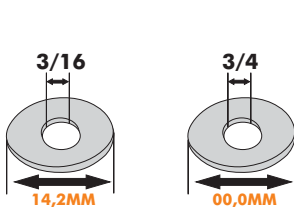

CÓD.	DESCRIÇÃO/REFERÊNCIA	EMB.
1255	ARRUELA LISA JOMARCA 3/16 ZI	KG
2729	ARRUELA LISA JOMARCA 3/4 ZI	KG

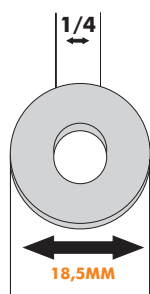

CÓD.	DESCRIÇÃO/REFERÊNCIA	EMB.
1256	ARRUELA LISA JOMARCA 1/4 ZI	KG

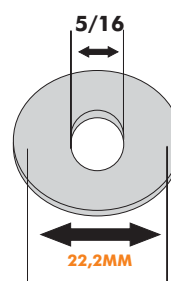

CÓD.	DESCRIÇÃO/REFERÊNCIA	EMB.
2101	ARRUELA LISA JOMARCA 5/16 ZI	KG

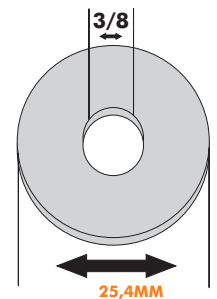

CÓD.	DESCRIÇÃO/REFERÊNCIA	EMB.
1257	ARRUELA LISA JOMARCA 3/8 ZI	KG

**ARRUELA DE PRESSÃO**



CÓD.	DESCRIÇÃO/REFERÊNCIA	EMB.
2090	- ARRUELA DE PRESSÃO 3/16 ZI	Cx5000
2091	- ARRUELA DE PRESSÃO 1/4 ZI	Cx2000
2092	- ARRUELA DE PRESSÃO 5/16 ZI	Cx1000
2093	- ARRUELA DE PRESSÃO 3/8 ZI	Cx1000

**REBITE DE REPUXO**

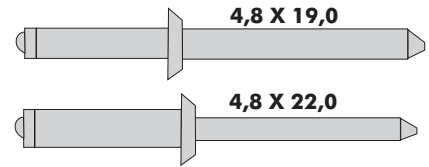
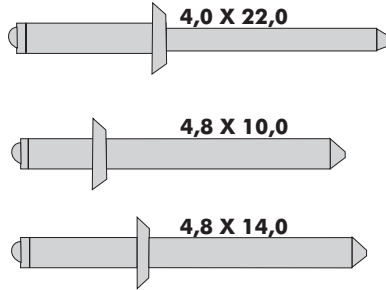

CÓD.	DESCRIÇÃO/REFERÊNCIA	EMB.
1266	REB REPUXO AL ABAU J-422 4,0X22MM PO	MIL
1267	REB REPUXO AL ABAU J-510 4,8X10MM PO	MIL
1268	REB REPUXO AL ABAU J-514 4,8X14MM PO	MIL
1269	REB REPUXO AL ABAU J-519 4,8X19MM PO	MIL
1270	REB REPUXO AL ABAU J-522 4,8X22MM PO	MIL
1265	REB REPUXO AL ABAU J-416 4,0X16MM PO	MIL
1264	REB REPUXO AL ABAU J-412 4,0X12MM PO	MIL
1263	REB REPUXO AL ABAU J-410 4,0X10MM PO	MIL
1262	REB REPUXO AL ABAU J-322 3,2X22MM PO	MIL
1261	REB REPUXO AL ABAU J-316 3,2X16MM PO	MIL
1260	REB REPUXO AL ABAU J-312 3,2X12MM PO	MIL
1259	REB REPUXO AL ABAU J-308 3,2X8,0MM PO	MIL

**PARAFUSOS JOMARCA PHILIPS BIGROMATIZADO**

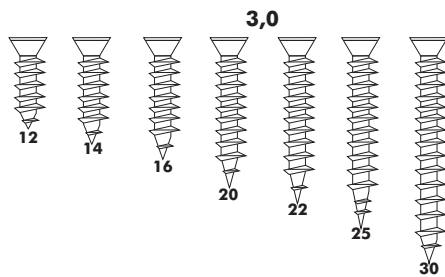

CÓD.	DESCRIÇÃO/REFERÊNCIA	EMB.
1221	- PARAFUSO JFX CH PHS 3,0X12MM BI	CX1000
2137	- PARAFUSO JFX CH PHS 3,0X14MM BI	Cx1000
1222	- PARAFUSO JFX CH PHS 3,0X16MM BI	CX1000
2138	- PARAFUSO JFX CH PHS 3,0X20MM BI	CX1000
1223	- PARAFUSO JFX CH PHS 3,0X22MM BI	CX500
2139	- PARAFUSO JFX CH PHS 3,0X25MM BI	CX500
2140	- PARAFUSO JFX CH PHS 3,0X30MM BI	CX500
2723	- PARAFUSO JFX CH PHS 3,0X16MM BI	CX1000
2719	- PARAFUSO JFX CH PHS 4,0X25MM BI	CX500
2720	- PARAFUSO JFX CH PHS 4,0X35MM BI	CX500



CÓD.	DESCRIÇÃO/REFERÊNCIA	EMB.
2141	- PARAFUSO JFX CH PHS 3,5X14MM BI	CX1000
1216	- PARAFUSO JFX CH PHS 3,5X16MM BI	CX500
2142	- PARAFUSO JFX CH PHS 3,5X20MM BI	CX500
2143	- PARAFUSO JFX CH PHS 3,5X22MM BI	CX500
1217	- PARAFUSO JFX CH PHS 3,5X25MM BI	CX500
1218	- PARAFUSO JFX CH PHS 3,5X30MM BI	CX500
1219	- PARAFUSO JFX CH PHS 3,5X35MM BI	CX500
1220	- PARAFUSO JFX CH PHS 3,5X40MM BI	CX500

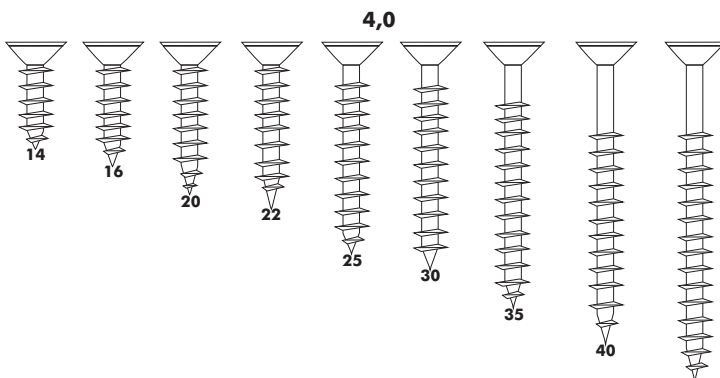
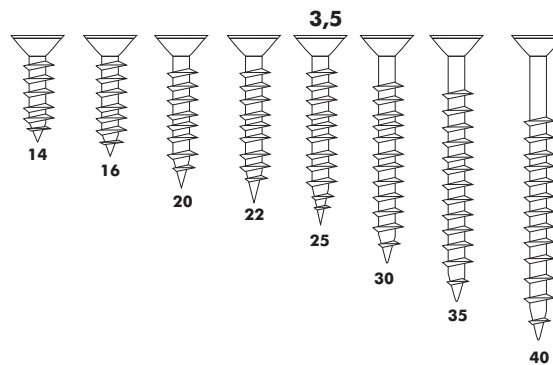

CÓD.	DESCRIÇÃO/REFERÊNCIA	EMB.
2144	- PARAFUSO JFX CH PHS 4,0X14MM BI	CX500
1212	- PARAFUSO JFX CH PHS 4,0X16MM BI	CX500
2145	- PARAFUSO JFX CH PHS 4,0X20MM BI	CX500
2146	- PARAFUSO JFX CH PHS 4,0X22MM BI	CX500
1213	- PARAFUSO JFX CH PHS 4,0X25MM BI	CX500
2719	- PARAFUSO JFX CH PHS 4,0X25MM BI	CX500
2147	- PARAFUSO JFX CH PHS 4,0X30MM BI	CX500
1215	- PARAFUSO JFX CH PHS 4,0X35MM BI	CX500
2720	- PARAFUSO JFX CH PHS 4,0X35MM BI	CX500
2148	- PARAFUSO JFX CH PHS 4,0X40MM BI	CX500
1214	- PARAFUSO JFX CH PHS 4,0X45MM BI	CX500
1211	- PARAFUSO JFX CH PHS 4,5X45MM BI	CX200

PARAFUSOS PHILIPS BIGROMA

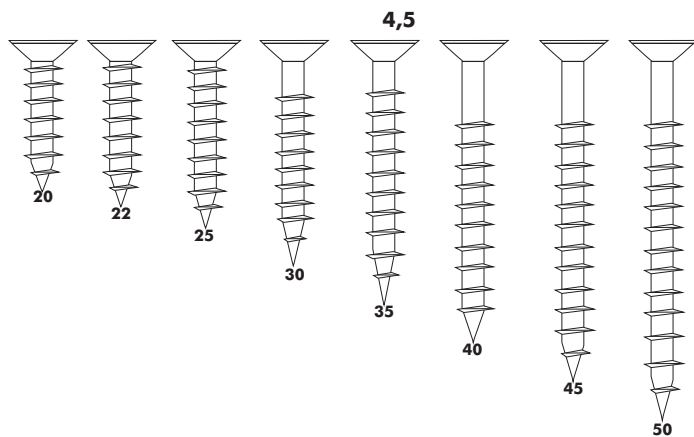

CÓD.	DESCRIÇÃO/REFERÊNCIA	EMB.
2149	PARAFUSO JFX CH PHS 4,5X20MM BI	CX500
2150	PARAFUSO JFX CH PHS 4,5X22MM BI	CX500
1209	PARAFUSO JFX CH PHS 4,5X25MM BI	CX500
2151	PARAFUSO JFX CH PHS 4,5X30MM BI	CX500
1210	PARAFUSO JFX CH PHS 4,5X35MM BI	CX500
2152	PARAFUSO JFX CH PHS 4,5X40MM BI	CX500
2153	PARAFUSO JFX CH PHS 4,5X45MM BI	CX200
1211	PARAFUSO JFX CH PHS 4,5X45MM BI	CX200
2154	PARAFUSO JFX CH PHS 4,5X50MM BI	CX200

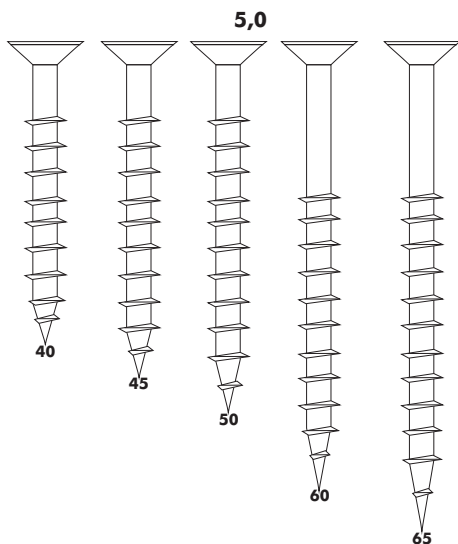

CÓD.	DESCRIÇÃO/REFERÊNCIA	EMB.
1204	PARAFUSO JFX CH PHS 5,0X40MM BI	CX500
1205	PARAFUSO JFX CH PHS 5,0X45MM BI	CX200
1206	PARAFUSO JFX CH PHS 5,0X50MM BI	CX200
1207	PARAFUSO JFX CH PHS 5,0X60MM BI	CX200
1208	PARAFUSO JFX CH PHS 5,0X65MM BI	CX200

CÓD.	DESCRIÇÃO/REFERÊNCIA	EMB.
2155	PARAFUSO JFX CH PHS 5,0X25MM BI	CX500
2156	PARAFUSO JFX CH PHS 5,0X30MM BI	CX500
2157	PARAFUSO JFX CH PHS 5,0X35MM BI	CX500
2158	PARAFUSO JFX CH PHS 5,0X70MM BI	CX100

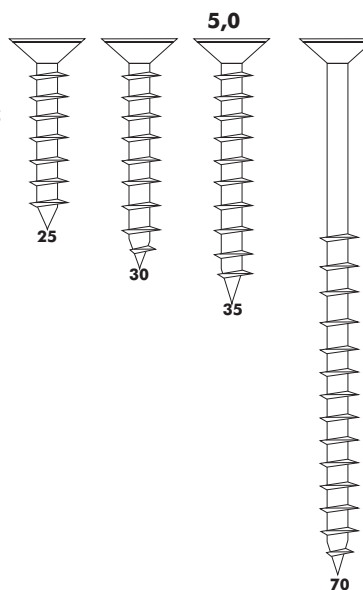

**PARAFUSOS MADEIRA ZINCADO**

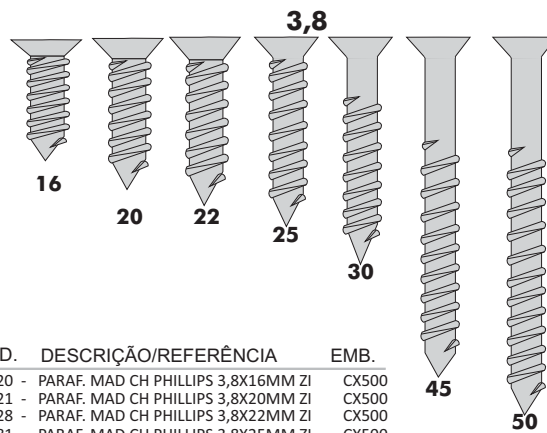
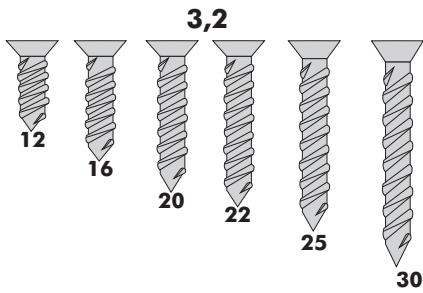

CÓD.	DESCRIÇÃO/REFERÊNCIA	EMB.
4692	PARAF. MAD CH PHILLIPS 3,2X12MM ZI	CX1000
2114	PARAF. MAD CH PHILLIPS 3,2X12MM ZI	CX1000
4693	PARAF. MAD CH PHILLIPS 3,2X16MM ZI	CX1000
2115	PARAF. MAD CH PHILLIPS 3,2X16MM ZI	CX1000
4694	PARAF. MAD CH PHILLIPS 3,2X20MM ZI	CX500
2116	PARAF. MAD CH PHILLIPS 3,2X20MM ZI	CX500
4680	PARAF. MAD CH PHILLIPS 3,2X22MM ZI	CX500
2117	PARAF. MAD CH PHILLIPS 3,2X22MM ZI	CX500
2118	PARAF. MAD CH PHILLIPS 3,2X25MM ZI	CX500
2119	PARAF. MAD CH PHILLIPS 3,2X30MM ZI	CX500
2119	PARAF. MAD CH PHILLIPS 3,2X30MM ZI	CX500

CÓD.	DESCRIÇÃO/REFERÊNCIA	EMB.
2120	PARAF. MAD CH PHILLIPS 3,8X16MM ZI	CX500
2121	PARAF. MAD CH PHILLIPS 3,8X20MM ZI	CX500
1228	PARAF. MAD CH PHILLIPS 3,8X22MM ZI	CX500
4681	PARAF. MAD CH PHILLIPS 3,8X25MM ZI	CX500
2122	PARAF. MAD CH PHILLIPS 3,8X25MM ZI	CX500
4682	PARAF. MAD CH PHILLIPS 3,8X30MM ZI	CX500
2123	PARAF. MAD CH PHILLIPS 3,8X30MM ZI	CX500
4683	PARAF. MAD CH PHILLIPS 3,8X45MM ZI	CX500
2124	PARAF. MAD CH PHILLIPS 3,8X45MM ZI	CX500
4684	PARAF. MAD CH PHILLIPS 3,8X50MM ZI	CX500
2125	PARAF. MAD CH PHILLIPS 3,8X50MM ZI	CX500

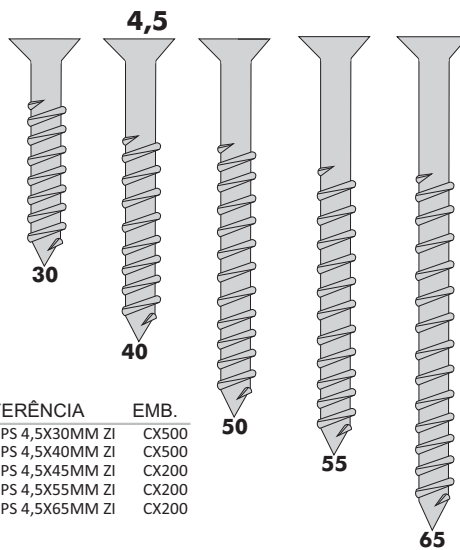

CÓD.	DESCRIÇÃO/REFERÊNCIA	EMB.
4690	PARAF. MAD CH PHILLIPS 4,5X30MM ZI	CX500
4691	PARAF. MAD CH PHILLIPS 4,5X40MM ZI	CX500
4685	PARAF. MAD CH PHILLIPS 4,5X45MM ZI	CX200
4679	PARAF. MAD CH PHILLIPS 4,5X55MM ZI	CX200
4686	PARAF. MAD CH PHILLIPS 4,5X65MM ZI	CX200

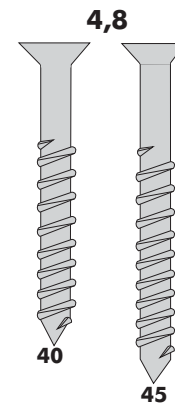

CÓD.	DESCRIÇÃO/REFERÊNCIA	EMB.
1246	PARAF. MAD TP13 PHILLIPS 4,8X40MM ZI	CX200
1247	PARAF. MAD TP13 PHILLIPS 4,8X45MM ZI	CX200

PARAFUSOS PHILIPS MADEIRA TP13

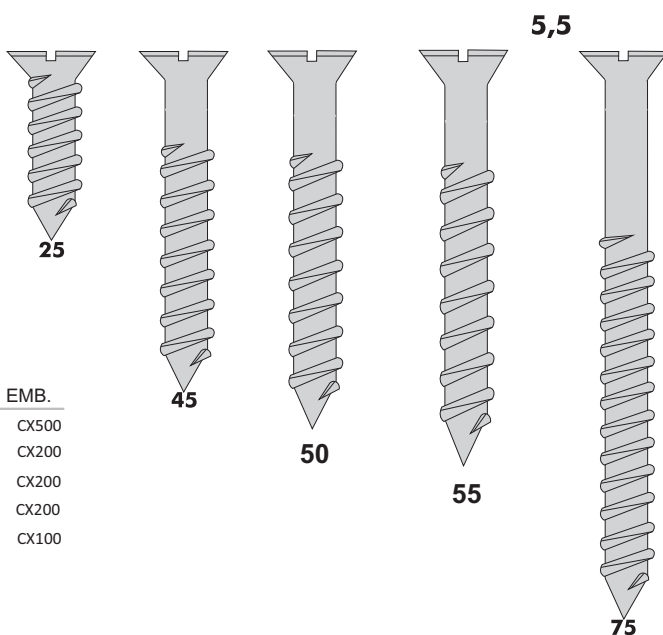

CÓD.	DESCRIÇÃO/REFERÊNCIA	EMB.
4687	- PARAF. MAD CH PHILLIPS 5,5X25MM ZI	CX500
4688	- PARAF. MAD CH PHILLIPS 5,5X45MM ZI	CX200
1248	- PARAF. MAD CH PHILLIPS 5,5X50MM ZI	CX200
1249	- PARAF. MAD CH PHILLIPS 4,8X55MM ZI	CX200
4689	- PARAF. MAD CH PHILLIPS 5,5X75MM ZI	CX100

PARAFUSOS DRIL



CÓD.	DESCRIÇÃO/REFERÊNCIA	EMB.
2185	- PARAF. DRIL A/BROCA CAB.SX 1/4 ZI	CX500
2182	- PARAF. DRIL A/BROCA CAB.SX 3,5X16 ZI	CX500
2186	- PARAF. DRIL A/BROCA CAB SX 4,2X19 ZI	CX500

CÓD.	DESCRIÇÃO/REFERÊNCIA	EMB.
2183	- PARAF. DRIL A/BROCA CH 4,2X16 ZI	CX500
2184	- PARAF. DRIL A/BROCA CH 4,2X25 ZI	CX500

PORCA MQ UNC SX



CÓD.	DESCRIÇÃO/REFERÊNCIA	EMB.
5702	- PARAF. DRILL SX C/ARR+N PTA BROCA 12X1 ZI	CX200
5701	- PARAF. DRILL SX C/ARR+N PTA BROCA 12X3/4 ZI	CX200

CÓD.	DESCRIÇÃO/REFERÊNCIA	EMB.
5700	- PARAF. DRILL PHS C/SERRILHA 4,2X13 ZI	CX500

CÓD.	DESCRIÇÃO/REFERÊNCIA	EMB.
2727	- PORCA MQ UNC SX 3/4 (CH1.1/8)	PT50
2728	- PORCA MQ UNC SX 5/8 (CH15/16)	PT50

PARAFUSOS PHILIPS BIGROMA

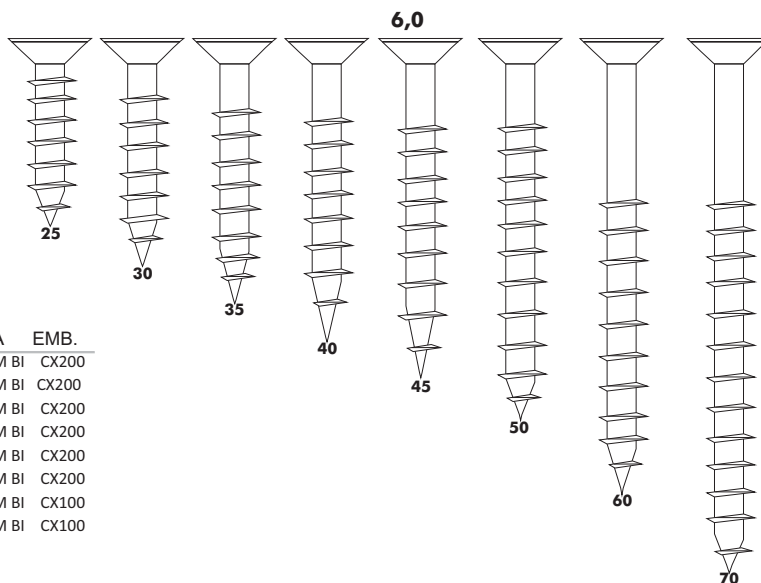

CÓD.	DESCRIÇÃO/REFERÊNCIA	EMB.
2159	- PARAFUSO JFX CH PHS 6,0X25MM BI	CX200
2160	- PARAFUSO JFX CH PHS 6,0X30MM BI	CX200
2161	- PARAFUSO JFX CH PHS 6,0X35MM BI	CX200
2162	- PARAFUSO JFX CH PHS 6,0X40MM BI	CX200
2163	- PARAFUSO JFX CH PHS 6,0X45MM BI	CX200
2164	- PARAFUSO JFX CH PHS 6,0X50MM BI	CX200
2165	- PARAFUSO JFX CH PHS 6,0X60MM BI	CX100
2166	- PARAFUSO JFX CH PHS 6,0X70MM BI	CX100

PARAFUSO FRANCÊS COM PORCA

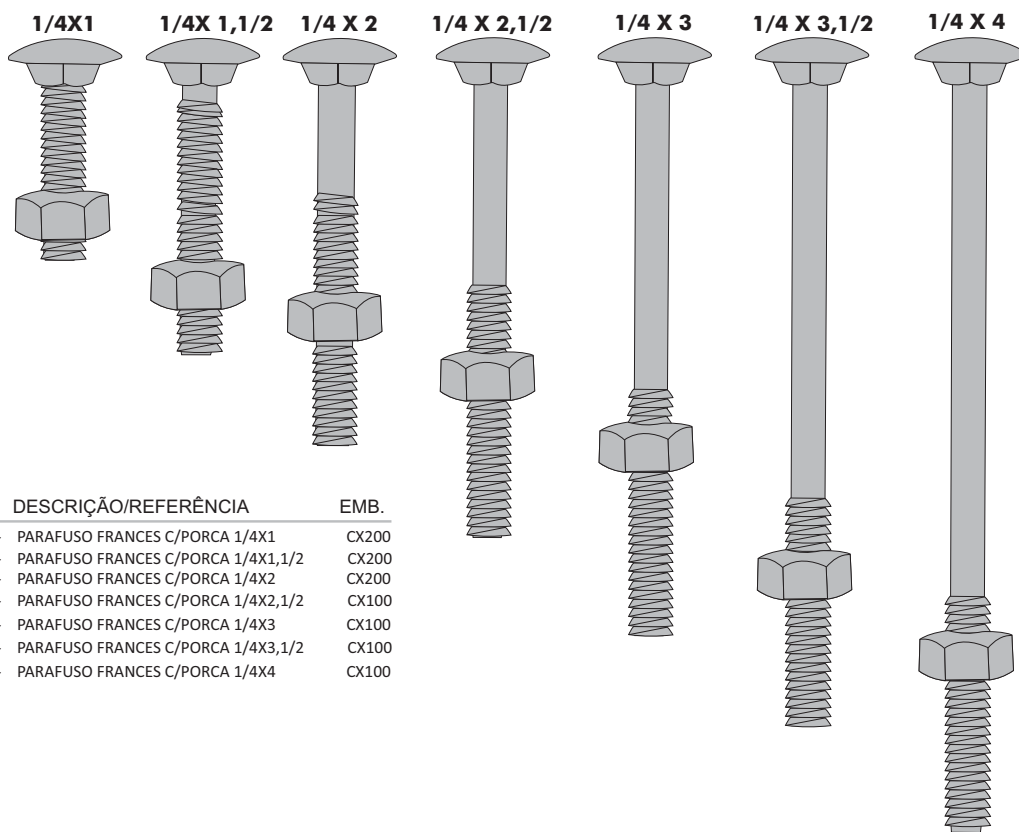

CÓD.	DESCRIÇÃO/REFERÊNCIA	EMB.
1657	- PARAFUSO FRANCÊS C/PORCA 1/4X1	CX200
1658	- PARAFUSO FRANCÊS C/PORCA 1/4X1,1/2	CX200
2193	- PARAFUSO FRANCÊS C/PORCA 1/4X2	CX200
1660	- PARAFUSO FRANCÊS C/PORCA 1/4X2,1/2	CX100
1661	- PARAFUSO FRANCÊS C/PORCA 1/4X3	CX100
1662	- PARAFUSO FRANCÊS C/PORCA 1/4X3,1/2	CX100
1663	- PARAFUSO FRANCÊS C/PORCA 1/4X4	CX100



### ARAFUSO FRANCÊS COM PORCA

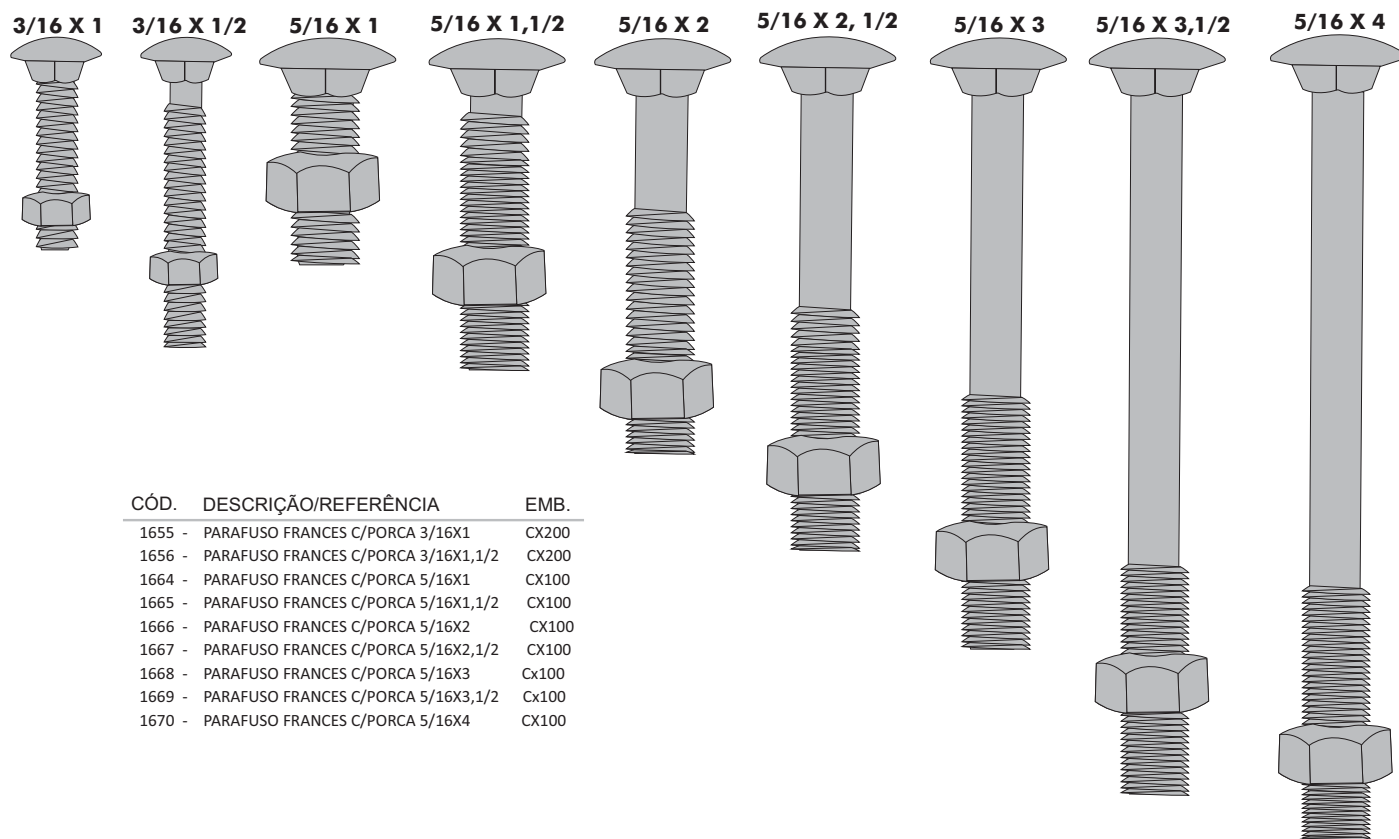

CÓD.	DESCRIÇÃO/REFERÊNCIA	EMB.
1655	PARAFUSO FRANCÊS C/PORCA 3/16X1	CX200
1656	PARAFUSO FRANCÊS C/PORCA 3/16X1,1/2	CX200
1664	PARAFUSO FRANCÊS C/PORCA 5/16X1	CX100
1665	PARAFUSO FRANCÊS C/PORCA 5/16X1,1/2	CX100
1666	PARAFUSO FRANCÊS C/PORCA 5/16X2	CX100
1667	PARAFUSO FRANCÊS C/PORCA 5/16X2,1/2	CX100
1668	PARAFUSO FRANCÊS C/PORCA 5/16X3	Cx100
1669	PARAFUSO FRANCÊS C/PORCA 5/16X3,1/2	Cx100
1670	PARAFUSO FRANCÊS C/PORCA 5/16X4	CX100

### ARAFUSO FRANCÊS COM PORCA

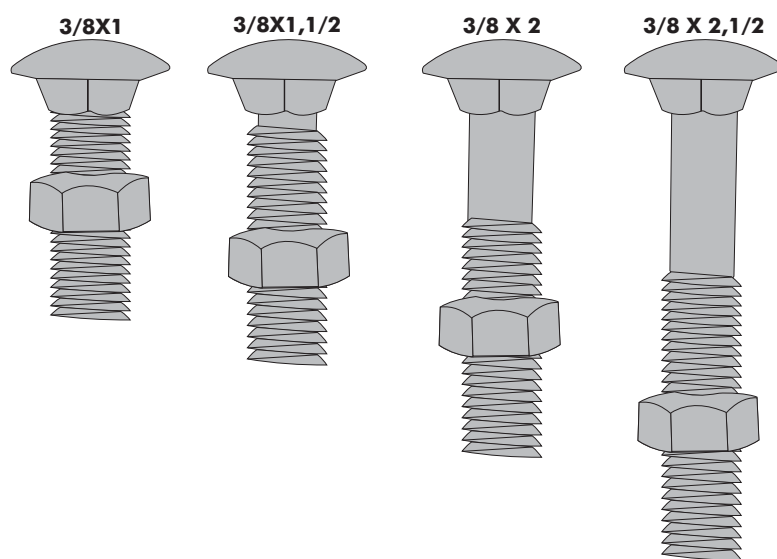

CÓD.	DESCRIÇÃO/REFERÊNCIA	EMB.
2170	PARAFUSO FRANCÊS C/PORCA 3/8 X 1,1/2	CX100
2171	PARAFUSO FRANCÊS C/PORCA 3/8 X 2	CX100
2172	PARAFUSO FRANCÊS C/PORCA 3/8 X 2,1/2	CX100

**ARAFUSO FRANCÊS COM PORCA**

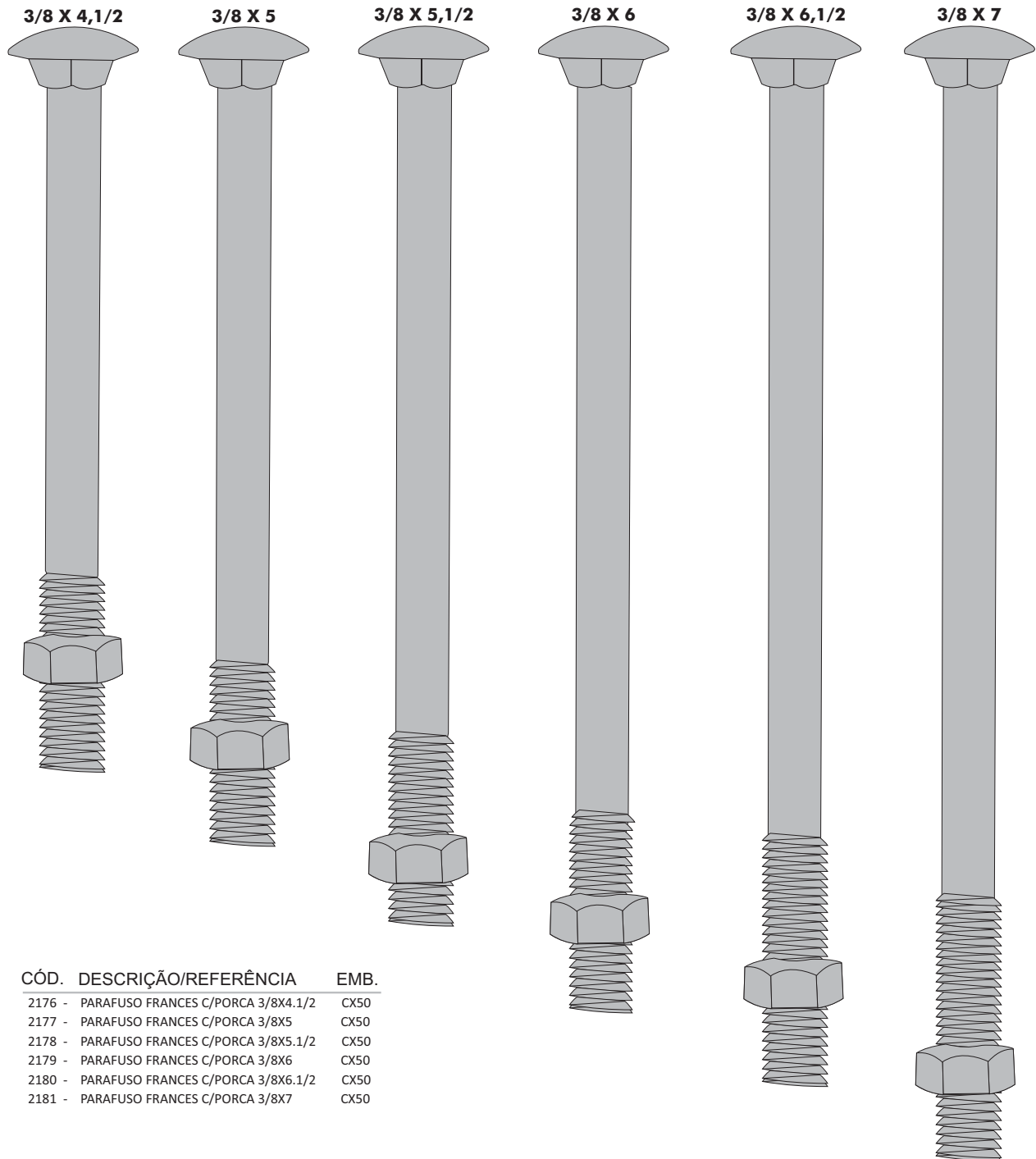

CÓD.	DESCRIÇÃO/REFERÊNCIA	EMB.
2176	PARAFUSO FRANCÊS C/PORCA 3/8X4.1/2	CX50
2177	PARAFUSO FRANCÊS C/PORCA 3/8X5	CX50
2178	PARAFUSO FRANCÊS C/PORCA 3/8X5.1/2	CX50
2179	PARAFUSO FRANCÊS C/PORCA 3/8X6	CX50
2180	PARAFUSO FRANCÊS C/PORCA 3/8X6.1/2	CX50
2181	PARAFUSO FRANCÊS C/PORCA 3/8X7	CX50

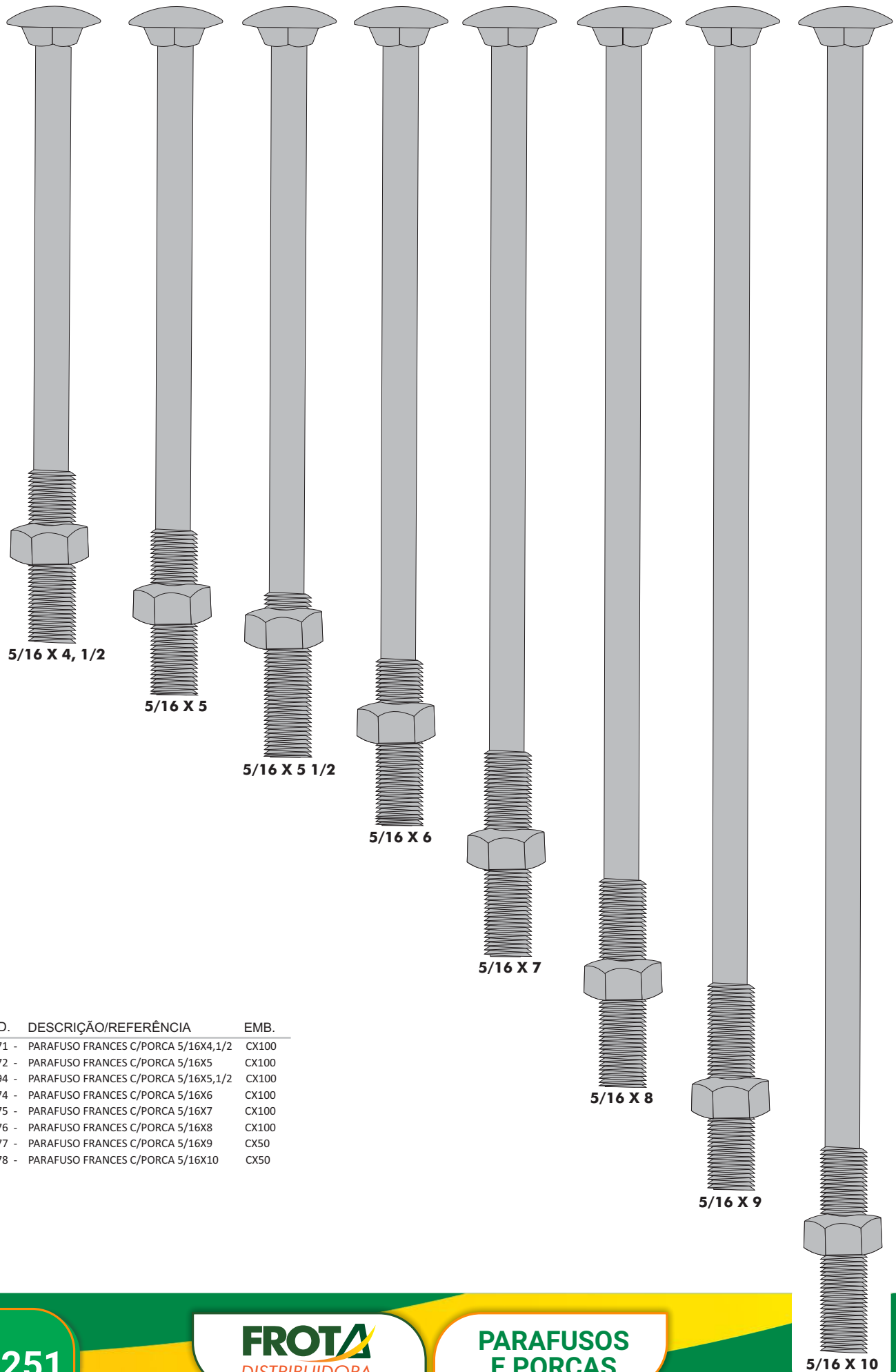

CÓD.	DESCRIÇÃO/REFERÊNCIA	EMB.
1671	PARAFUSO FRANCES C/PORCA 5/16X4,1/2	CX100
1672	PARAFUSO FRANCES C/PORCA 5/16X5	CX100
2194	PARAFUSO FRANCES C/PORCA 5/16X5,1/2	CX100
1674	PARAFUSO FRANCES C/PORCA 5/16X6	CX100
1675	PARAFUSO FRANCES C/PORCA 5/16X7	CX100
1676	PARAFUSO FRANCES C/PORCA 5/16X8	CX100
1677	PARAFUSO FRANCES C/PORCA 5/16X9	CX50
1678	PARAFUSO FRANCES C/PORCA 5/16X10	CX50

### ARAFUSO FRANCÊS COM PORCA

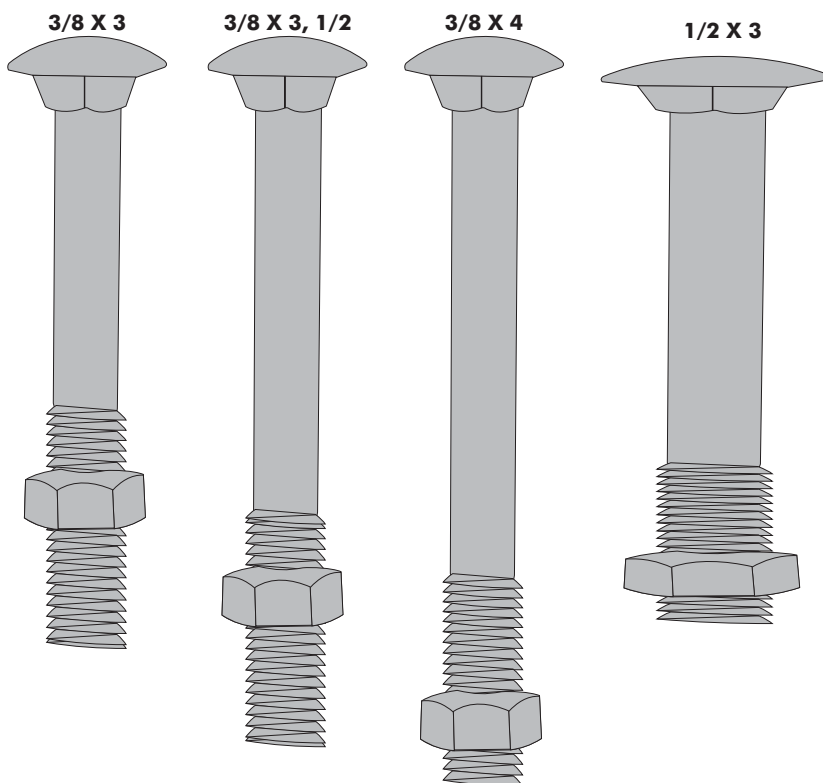

CÓD.	DESCRIÇÃO/REFERÊNCIA	EMB.
2173	PARAFUSO FRANCÊS C/PORCA 3/8 X 3	CX100
2174	PARAFUSO FRANCÊS C/PORCA 3/8 X 3,1/2	CX100
2175	PARAFUSO FRANCÊS C/PORCA 3/8X4	CX100
3531	PARAFUSO FRANCÊS C/PORCA 1/2X3	CX50

### PARAFUSO PARA CAMA FURADO

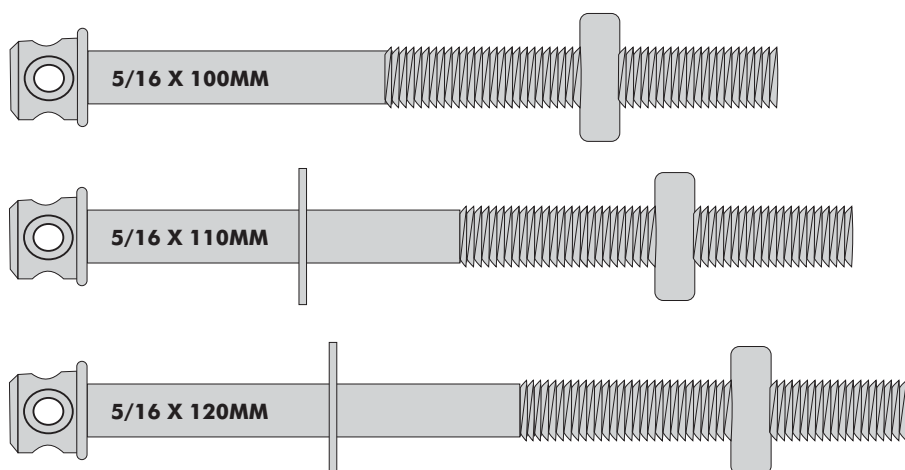

CÓD.	DESCRIÇÃO/REFERÊNCIA	EMB.
2167	PARAFUSO CAMA FURADO 5/16 X 100MM	CX100
2168	PARAFUSO CAMA FURADO 5/16 X 110MM	CX100
2169	PARAFUSO CAMA FURADO 5/16 X 120MM	CX100

**PARAFUSO SEXTAVADO SOBERBA**

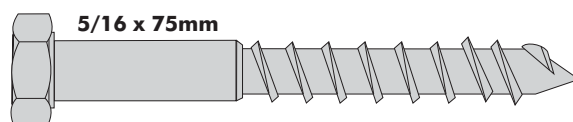
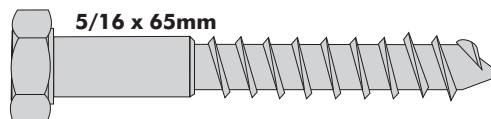
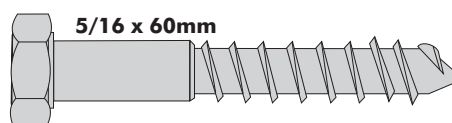
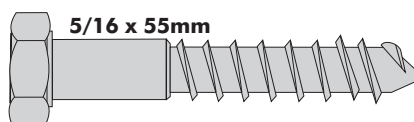
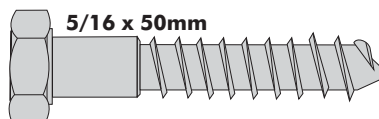
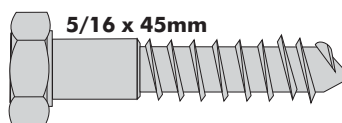
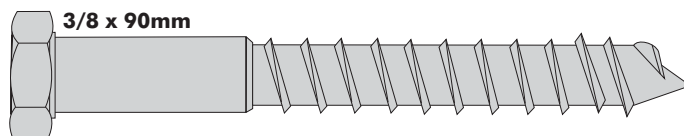
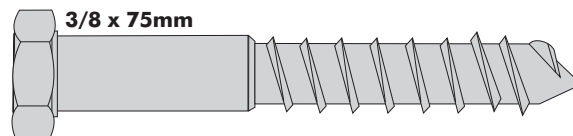
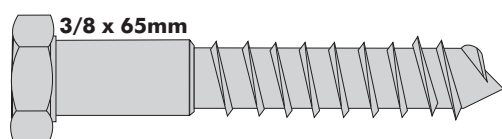
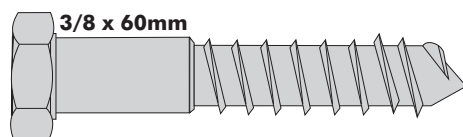
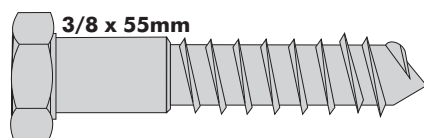
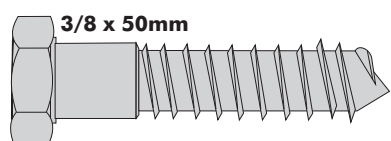
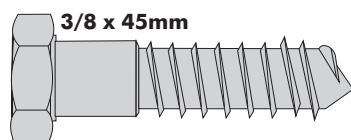
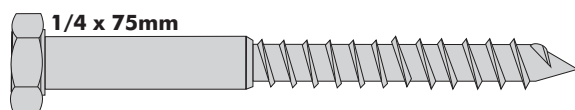
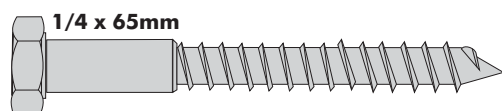
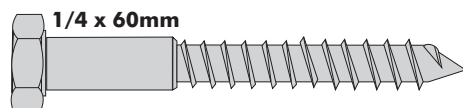
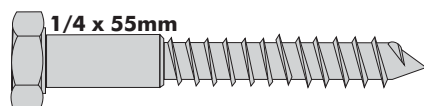
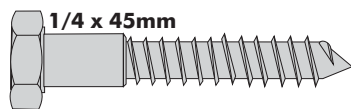
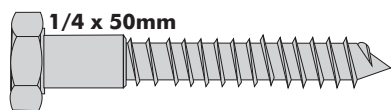

CÓD.	DESCRIÇÃO/REFERÊNCIA	EMB.
2102	PARAFUSO SEXTAVADO ROSCA SOBERBA1/4X50MM	CX100
1224	PARAFUSO SEXTAVADO ROSCA SOBERBA1/4X45MM	CX200
1225	PARAFUSO SEXTAVADO ROSCA SOBERBA1/4X55MM	CX100
1226	PARAFUSO SEXTAVADO ROSCA SOBERBA1/4X60MM	CX100
2103	PARAFUSO SEXTAVADO ROSCA SOBERBA1/4X65MM	CX100
1227	PARAFUSO SEXTAVADO ROSCA SOBERBA1/4X75MM	CX100
1651	PARAFUSO SEXTAVADO ROSCA SOBERBA3/8X45MM	Cx100
2104	PARAFUSO SEXTAVADO ROSCA SOBERBA3/8X50MM	CX100
1652	PARAFUSO SEXTAVADO ROSCA SOBERBA3/8X55MM	CX100
1653	PARAFUSO SEXTAVADO ROSCA SOBERBA3/8X60MM	CX100
2105	PARAFUSO SEXTAVADO ROSCA SOBERBA3/8X65MM	CX100
1654	PARAFUSO SEXTAVADO ROSCA SOBERBA3/8X75MM	CX100
2106	PARAFUSO SEXTAVADO ROSCA SOBERBA3/8X90MM	CX100
1647	PARAFUSO SEXTAVADO ROSCA SOBERBA5/16X45MM	CX100
2107	PARAFUSO SEXTAVADO ROSCA SOBERBA5/16X50MM	CX100
1648	PARAFUSO SEXTAVADO ROSCA SOBERBA5/16X55MM	CX100
1649	PARAFUSO SEXTAVADO ROSCA SOBERBA5/16X60MM	CX100
2108	PARAFUSO SEXTAVADO ROSCA SOBERBA5/16X65MM	CX100
1650	PARAFUSO SEXTAVADO ROSCA SOBERBA5/16X75MM	CX100

**BARRA DE ROSCA**

**3/16 X 1000 ZINCADA**



**1/4 X 1000 ZINCADA**



**5/16 X 1000 ZINCADA**

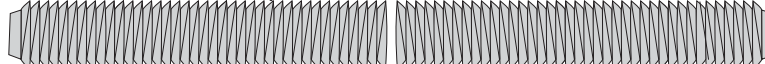

**3/8 X 1000 ZINCADA**

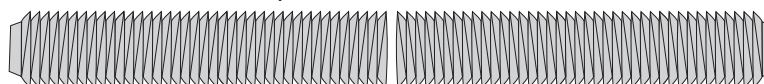

**3/4 X 1000 ZINCADA**

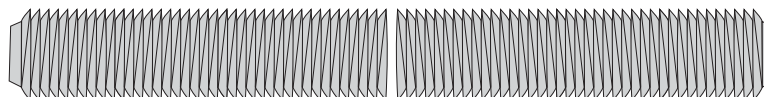

**5/8 X 1000 ZINCADA**

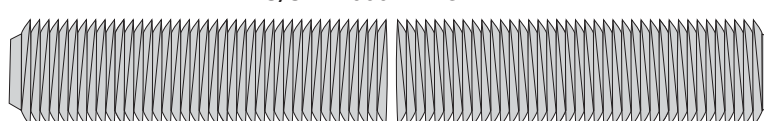

**3/8 X 1000 POLIDA**

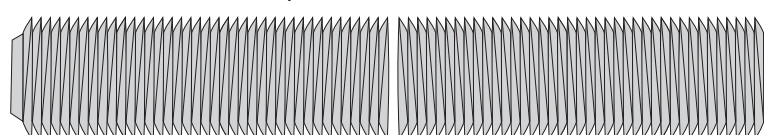

**5/16 X 1000 POLIDA**

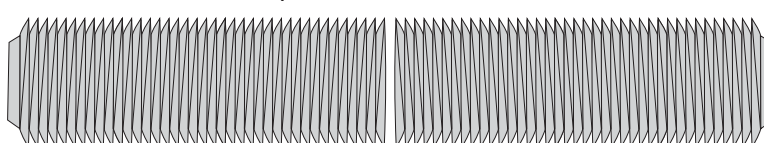

CÓD.	DESCRIÇÃO/REFERÊNCIA	EMB.
1251	- BARRA ROSCADA ACO MQ 3/16X1000MM ZI	UN
1252	- BARRA ROSCADA ACO MQ 1/4X1000MM ZI	UN
1253	- BARRA ROSCADA ACO MQ 5/16X1000MM ZI	UN
1254	- BARRA ROSCADA ACO MQ 3/8X1000MM ZI	UN
2725	- BARRA ROSCADA ACO MQ 3/4X1000MM ZI	UN
2726	- BARRA ROSCADA ACO MQ 5/8X1000MM ZI	UN
4756	- BARRA ROSCADA ACO MQ 3/8X1000MM PO	UN
4755	- BARRA ROSCADA ACO MQ 5/16X1000MM PO	UN



**PREGO TELHEIRO**



CÓD. DESCRIÇÃO/REFERÊNCIA EMB.  
1250 - PREGO TELHEIRO JMC 18X27MM ZI 500G

**ARRUELA JOMARCA LISA**



CÓD. DESCRIÇÃO/REFERÊNCIA EMB.  
2730 - ARRUELA JOMARCA LISA 5/8 ZI KG

**ARRUELA JOMARCA LISA**



CÓD. DESCRIÇÃO/REFERÊNCIA EMB.  
1273 - BUCHA PLASTICA N10 PT500  
1274 - BUCHA PLASTICA N12 PT250

**CORRENTE SOLD. ELO**



CÓD. DESCRIÇÃO/REFERÊNCIA EMB.  
2098 - CORRENTE JOMARCA SOLD. ELO CTO 4,8MM ZI 25KG  
2099 - CORRENTE JOMARCA SOLD. ELO CTO 6,4MM ZI 25KG  
2100 - CORRENTE JOMARCA SOLD. ELO CTO 8,0MM ZI 25KG

**ESCAPULA COM BUCHA**



CÓD. DESCRIÇÃO/REFERÊNCIA EMB.  
1235 - ESCAPULA F 4,2X60MM ZI C/BUCHA 6 CX100  
1236 - ESCAPULA F 5,5X70MM ZI C/BUCHA 8 CX100  
1237 - ESCAPULA F 6,3X70MM ZI C/BUCHA 10 CX100



CÓD. DESCRIÇÃO/REFERÊNCIA EMB.  
1242 - GANCHO F 4,2X53MM ZI C/BUCHA 6 CX100  
1243 - GANCHO F 5,5X70MM ZI C/BUCHA 8 CX100  
1244 - GANCHO F 6,3X70MM ZI C/BUCHA 10 CX100  
1245 - GANCHO F 7,5X85MM ZI C/BUCHA 12 CX100



CÓD. DESCRIÇÃO/REFERÊNCIA EMB.  
1234 - PARAFUSO VASO P/SANITARIOS B 8 CX100

**PITÃO C/BUCHA**



CÓD. DESCRIÇÃO/REFERÊNCIA EMB.  
1238 - PITAO F 4,2X53MM ZI C/BUCHA 6 CX100  
1239 - PITAO F 5,5X70MM ZI C/BUCHA 8 CX100  
1240 - PITAO F 6,3X70MM ZI C/BUCHA 10 CX100  
1241 - PITAO F 7,5X85MM ZI C/BUCHA 12 CX100

# Branox

## PIA INOX



COD.	DESCRIÇÃO/REFERÊNCIA	EMB.
0900	- PIA ESC. INOX 1,0M BRANOX	UN
0901	- PIA ESC. INOX 1,2M BRANOX	UN
0902	- PIA ESC. INOX 1,4M BRANOX	UN
0000	- PIA ESC. INOX 1,5M BRANOX	UN
1451	- PIA ESC. INOX 1,6M BRANOX	UN





# TEX

## PIA MARMORE SINT BG

## TANQUE MARMORE SINT DUPLO

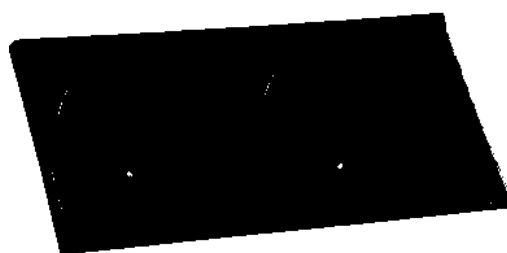
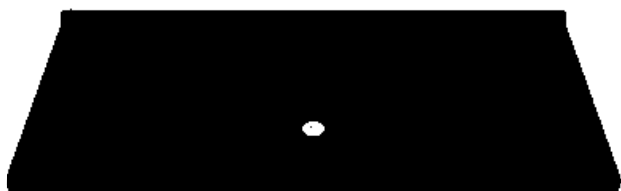

COD.	DESCRIÇÃO/REFERÊNCIA	EMB.
2204-	PIA MARMORE 0,85 X 50 SINT BG	UN
2202-	PIA MARMORE 0,85 X 50 SINT BR	UN
2203-	PIA MARMORE 0,85 X 50 SINT PT	UN
2207-	PIA MARMORE 1,00 X 50 SINT BG	UN
2205-	PIA MARMORE 1,00 X 50 SINT BR	UN
2204-	PIA MARMORE 0,85 X 50 SINT BG	UN
2206-	PIA MARMORE 1,00 X 50 SINT PT	UN
2210-	PIA MARMORE 1,20 X 50 SINT BG	UN
2208-	PIA MARMORE 1,20 X 50 SINT BR	UN
2209-	PIA MARMORE 1,20 X 50 SINT PT	UN
2213-	PIA MARMORE 1,40 X 50 SINT BG	UN
2211-	PIA MARMORE 1,40 X 50 SINT BR	UN
2212-	PIA MARMORE 1,40 X 50 SINT PT	UN

COD.	DESCRIÇÃO/REFERÊNCIA	EMB.
2189 -	TANQUE MARMORE 1,00 X 52 SINT DUPLO BG U	UN
2188 -	TANQUE MARMORE 1,00 X 52 SINT DUPLO BR U	UN
2187 -	TANQUE MARMORE 1,00 X 52 SINT DUPLO PR U	UN
2195 -	TANQUE MARMORE 1,23 X 62 SINT DUPLO BG U	UN
2191 -	TANQUE MARMORE 1,23 X 62 SINT DUPLO PR U	UN
2198 -	TANQUE MARMORE 1,36 X 69 SINT DUPLO BG U	UN
2197 -	TANQUE MARMORE 1,36 X 69 SINT DUPLO PR U	UN

## TANQUE MARMORE SINT TRIPLA

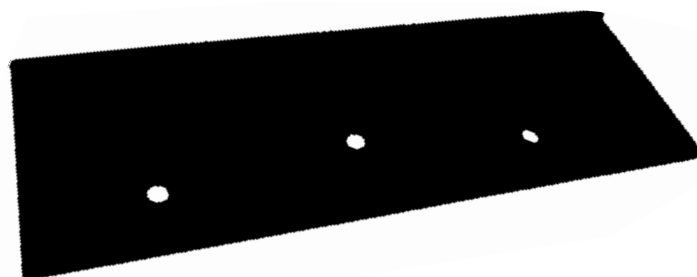

COD.	DESCRIÇÃO/REFERÊNCIA	EMB.
2201 -	TANQUE MARMORE 1,40 X 53 SINT TRIPLA BG	UN
2199 -	TANQUE MARMORE 1,40 X 53 SINT TRIPLA BR	UN
2200 -	TANQUE MARMORE 1,40 X 53 SINT TRIPLA PR	UN

# SÃO GERALDO

## CHAPA P/BIFE 24X34



COD. DESCRIÇÃO/REFERÊNCIA EMB.  
6637 - CHAPA P/BIFE 24X34 UN UN

## CHAPA 1FRS REDUCAO C/TAMPAS PAR



COD. DESCRIÇÃO/REFERÊNCIA EMB.  
6634 - CHAPA 1FRS REDUCAO C/T 42X42 PAR PA  
6776 - CHAPA 2FRS PAULISTA C/T 40X22 PAR PA  
4128 - CHAPA 3FRS C/REDUCAO MEDIA 68X29X26 PAR PA  
6635 - CHAPA 4FRS REDUCAO C/T 100X34 PAR PA

## CHAPA 3FRS FOGAO C/BIFEIRA PAR



COD. DESCRIÇÃO/REFERÊNCIA EMB.  
6636 - CHAPA 3FRS FOGAO C/BIFEIRA C/T 74X34 PAR PA

## CHAPA 3FRS PAULISTA C/T 57X23 PAR



COD. DESCRIÇÃO/REFERÊNCIA EMB.  
2777 - CHAPA 3FRS PAULISTA C/T 57X23 PAR PA

## CHAPA 4FRS ECONOMICA C/T PAR

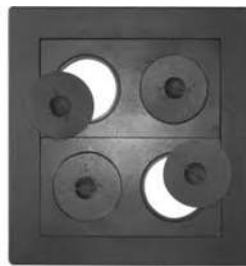

COD. DESCRIÇÃO/REFERÊNCIA EMB.  
6779 - CHAPA 4FRS ECONOMICA C/T 48X46 PAR PA  
2780 - CHAPA 6FRS ECONOMICA C/T 65X45 PAR PA

## CHAPA 4FRS PAULISTA C/T PAR



COD. DESCRIÇÃO/REFERÊNCIA EMB.  
6778 - CHAPA 4FRS PAULISTA C/T 78X25X1 PAR PA

**CHAPA 4FRS QUADRA C/T 45X45 PAR**



COD. DESCRIÇÃO/REFERÊNCIA EMB.  
2775 - CHAPA 4FRS QUADRA C/T 45X45 PAR PA

**CONJ PE DE MESA VILA RICA C/TRAVESSA**



COD. DESCRIÇÃO/REFERÊNCIA EMB.  
6638 - CONJ PE DE MESA VILA RICA C/TRAVESSA 3 P CJ

**GRELHA 10X100 COMPRIDA**



COD. DESCRIÇÃO/REFERÊNCIA EMB.  
6641 - GRELHA 10X100 COMPRIDA UN

**PE DE BANCO VILA RICA PAR**



COD. DESCRIÇÃO/REFERÊNCIA EMB.  
6639 - PE DE BANCO VILA RICA 40X37 PAR UN

**PE DE BANCO 9FRS CAVALO PAR**



COD. DESCRIÇÃO/REFERÊNCIA EMB.  
2781 - PE DE BANCO 9FRS CAVALO PAR PA

**RALO 30X30 UN**

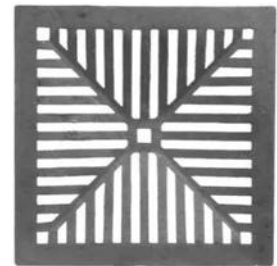

COD. DESCRIÇÃO/REFERÊNCIA EMB.  
6642 - RALO 30X30 UN

**SUPORTE N 05 PAR**



COD. DESCRIÇÃO/REFERENCIA EMB.  
6640 - SUPORTE N 05 PAR PA

# ZINCO

## CHAMINÉ Z.ACO DE ZINCO



CÓD.	DESCRIÇÃO/REFERÊNCIA	EMB.
2824	CHAMINE Z.ACO DE ZINCO 1,0M C/BOLSA	UN
2825	CHAMINE Z.ACO DE ZINCO 3,0M	UN

## CHAMINÉ Z.ACO DE ZINCO



CÓD.	DESCRIÇÃO/REFERÊNCIA	EMB.
696	CHAMINE Z.ACO DE ZINCO 1,5M	UN
691	CHAMINE Z.ACO DE ZINCO 2,0M	UN

## CAIXA PARA CORRESPONDÊNCIA



CÓD.	DESCRIÇÃO/REFERÊNCIA	EMB.
690	CX P/ CORRESP Z ACO 1/2 TIJOLO	UN

## CXP P/ CORRESPONDÊNCIA



CÓD.	DESCRIÇÃO/REFERÊNCIA	EMB.
689	CX P/ CORRESPON Z ACO 1 TIJ	UN

## FORNO Z.ACO LENHA



CÓD.	DESCRIÇÃO/REFERÊNCIA	EMB.
693	FORNO Z.ACO LENHA REF Nº1 S/CINZ	UN
692	FORNO Z.ACO LENHA REF Nº2 C/CINZ	UN
694	FORNO Z.AÇO LENHA REF Nº3 S/CINZ	UN
695	FORNO Z.ACO LENHA REF Nº4 C/CINZ	UN

## ARAME RECOZIDO



CÓD.	DESCRIÇÃO/REFERÊNCIA	EMB.
8184	ARAME RECOZIDO TORCIDO 1,24 PT10KG	BTC
8182	ARAME RECOZIDO LISO 1,24 PT5KG	BTC

# DIVERSOS

## LUVA DE RASPA P-15



COD.	DESCRIÇÃO/REFERÊNCIA	EMB.
4494	LUVA DE RASPA P/15 B CA	PT10

## LUVA DE RASPA P-7



COD.	DESCRIÇÃO/REFERÊNCIA	EMB.
4493	LUVA DE RASPA P/7 B CA	PT10

## LUVA VAQUETA MISTA



COD.	DESCRIÇÃO/REFERÊNCIA	EMB.
4495	LUVA VAQUETA MISTA B CA	PT10

## BAINHA DE FACA



COD.	DESCRIÇÃO/REFERÊNCIA	EMB.
5556	BAINHA DE FACA 10	UN
4889	BAINHA DE FACA 12	UN
1030	BAINHA DE FACA 14	UN
1031	BAINHA DE FACA 16	UN
1032	BAINHA DE FACA 18	UN
1033	BAINHA DE FACA 20	UN

## LUVA DE RASPA CURTA



COD.	DESCRIÇÃO/REFERÊNCIA	EMB.
3215	LUVA DE RASPA CURTA PARUN	PA

## LUVA DE RASPA CURTA



COD.	DESCRIÇÃO/REFERÊNCIA	EMB.
5557	LUVA VAQUETA MISTA Pt10	PT

# FROTA

DISTRIBUIDORA

77 3455-2990

[frotadistribuidora.com.br](http://frotadistribuidora.com.br)